

HIKOKI

TARTOZÉKOK 2020-2022



TARTOZÉKOK

2020-2022

Minőség engedmények nélkül

A HiKoki évtizedek óta híres innovatív gépeiről. Széleskörű kutatási és fejlesztési programjának köszönhetően a legújabb technológiákat fejleszti ki, és használja fel annak érdekében, hogy minél több alkalmazási lehetőséget találjon gépei számára. Kiváló termelési kapacitásának köszönhetően a HiKoki által gyártott és összeszerelt gépek a legmagasabb minőséget képviselik. A HiKoki világméretű értékesítési hálózata biztosítja, hogy elsőrendű termékeit világszerte elérhetővé tegye a professzionális végfelhasználók számára.

A HiKoki megértette, hogy a jó végeredményhez nem csak kitűnő minőségű gép szükséges, hanem a kimagaslóan jó minőségű tartozékok teljes választéka is. Csak a legjobb szerszámok és tartozékok alkalmazásával lehet a HiKoki gépeket optimális körülmények között használni, a teljesítményüket kihasználni.















A HiKoki tartozékait a gondosan kiválasztott beszállítóival közösen fejleszti és gyártja. Ez biztosítja a HiKoki piaci függetlenségét, valamint azt, hogy szelektíven tudjon foglalkozni a kiegészítők és tartozékok fejlesztésével.

Kiemelendő a kiváló minőségű kiegészítők széles választéka, innovatív jellege és rendkívül versenyképes piaci ára. A HiKoki, mint önálló szállító, naponta új és innovatív megoldások fejlesztésén dolgozik, a professzionális igények figyelembe vételével. Termékei egyre jobbak és tartósabbak, a munkavégzés egyre könnyebb velük.















A HiKoki olyan átfogó tartozékkínálat megvalósítását tűzte ki célul, mely tökéletesen illeszkedik a gépeihez. Ezen belül a többféle minőségi szintek célja az, hogy optimális megoldásokat nyújtson az intenzív és a kevésbé intenzív igénybevétel számára is.

TARTALOM

| | | |
|---|--|----|
|  | SDS-PLUS FÚRÓSZÁRAK Ø 5 – 10 MM | 8 |
|  | 4-ÉLŰ SDS-PLUS FÚRÓSZÁRAK Ø 11 – 16 MM | 12 |
|  | 4-ÉLŰ SDS-PLUS FÚRÓSZÁRAK Ø 18 – 32 MM | 14 |
|  | 2-ÉLŰ SDS-PLUS FÚRÓSZÁRAK Ø 4 – 26 MM | 15 |
|  | SDS-PLUS FÚRÓSZÁRAK "FÉLPROFI" HASZNÁLATRA Ø 4 – 16 MM | 21 |
|  | SDS-PLUS FÚRÓSZÁRAK - BASIC Ø 4 – 16 MM | 22 |
|  | SDS-PLUS FÚRÓSZÁR-TARTOZÉKOK | 24 |
|  | 4-ÉLŰ SDS-MAX FÚRÓSZÁRAK Ø 12 – 15 MM | 26 |
|  | 4-ÉLŰ SDS-MAX FÚRÓSZÁRAK Ø 16 – 52 MM | 27 |
|  | 2-ÉLŰ SDS-MAX FÚRÓSZÁRAK Ø 12 – 15 MM | 29 |
|  | SDS-MAX FÚRÓSZÁRAK SZEMIPROFESSZIONÁLIS HASZNÁLATRA Ø 14 – 40 MM | 30 |
|  | SDS-PLUS / SDS-MAX FÚRÓSZÁRAK PORELSZÍVÁSSAL | 31 |
|  | SDS-MAX TCT KORONAFÚRÓK | 33 |
|  | SDS-MAX FÚRÓSZÁR TARTOZÉKOK | 34 |
|  | 13 MM HATLAPÚ 19 MM HATLAPÚ FÚRÓSZÁRAK | 35 |
|  | BORDÁS FÚRÓSZÁRAK | 36 |
|  | KORONAFÚRÓK CSAVARMENETES BEFOGÁSSAL | 37 |
|  | VARIÁLHATÓ FÚRÓRENDSZEREK | 38 |
|  | KŐZETFÚRÓK | 39 |

| | | |
|--|---|-----|
|  | UNIVERZÁLIS FÚRÓSZÁRAK | 41 |
|  | FÉMFÚRÓSZÁRAK HSS-R DIN 338 HSS-G DIN 338 HSS-CO DIN 338 | 43 |
|  | LÉPCSŐS FÚRÓSZÁRAK | 58 |
|  | KOMBINÁLT FÚRÓ-MENETFÚRÓ | 60 |
|  | KORONAFÚRÓK | 61 |
|  | HENGERES FAFÚRÓSZÁRAK | 67 |
|  | FAFÚRÓSZÁRAK | 69 |
|  | SÜLLYESZTŐ FAFÚRÓSZÁRAK | 72 |
|  | FÚRÓSZÁRAK ÉPÍTKEZÉSHEZ ÉS ZSÁLÚZÁSHOZ | 75 |
|  | FORSTNER FÚRÓK | 77 |
|  | KÖRKIVÁGÓK | 79 |
|  | KEMÉNYFÉMLAPKÁS KÖRKIVÁGÓK | 83 |
|  | GYÉMÁNT KORONAFÚRÓK SAROKCSISZOLÓKHOZ | 85 |
|  | GYÉMÁNT KORONAFÚRÓK | 86 |
|  | KEVERŐSZÁRAK | 87 |
|  | FÚRÓTOKMÁNYOK | 89 |
|  | VÉSŐK | 93 |
|  | NAGYSZILÁRDSÁGÚ BITEK ÜTVECSAVARÓZÓKHOZ | 101 |
| | CSAVARÓZÓBITEK | 103 |
| | DUGÓKULCSOK | 109 |

| | | |
|---|----------------------------------|-----|
|  | GYÉMÁNT VÁGÓTÁRCSÁK | 115 |
|  | VÁGÓ- ÉS CSISZOLÓTÁRCSÁK | 121 |
|  | LAMELLÁS / FIBER CSISZOLÓTÁRCSÁK | 126 |
|  | SAROKCSISZOLÓ TARTOZÉKOK | 128 |
|  | TURBÓMARÓK | 130 |
|  | TISZTÍTÓKEFÉK | 135 |
|  | KÖRFŰRÉSZLAPOK | 139 |
|  | SZŰRŐFŰRÉSZLAPOK | 147 |
|  | ORRFŰRÉSZLAPOK | 155 |
|  | SZALAGFŰRÉSZLAPOK | 166 |
|  | MULTISZERSZÁM-TARTOZÉKOK | 167 |
|  | MARÓFEJEK | 175 |
|  | GYALUKÉSEK | 181 |
|  | CSISZOLÓLAPOK | 182 |
|  | GYAPJÚ POLÍROZÓK | 191 |
|  | POLÍROZÓK | 192 |
|  | PORSZÍVÓTARTOZÉKOK | 193 |
|  | HŐLÉGFÚVÓ TARTOZÉKOK | 200 |
|  | GIPSZKARTON CSAVAROK | 201 |

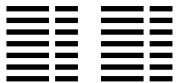
| | | |
|--|-------------------------------|-----|
|  | SZEGEK ÉS PATRONOK | 202 |
|  | MÉRŐSZALAGOK | 206 |
|  | VÉDŐKESZTYŰK | 207 |
|  | FEJVÉDŐK | 208 |
|  | VÁGÁSVÉDETT BAKANCS | 209 |
|  | VÉDŐRUHÁK | 211 |
|  | OLAJOK | 214 |
|  | ÜZEMANYAGKANNÁK | 217 |
|  | LÁNCOK | 218 |
|  | LÁNCÉLEZŐ RESZELŐK | 220 |
|  | DAMILFEJEK | 222 |
|  | DAMILFEJEK GYORSBEFŰZÉSSEL | 223 |
|  | ALUMÍNIUM DAMILFEJEK | 224 |
|  | DAMILOK TEKERCSEBEN | 225 |
|  | KÖRNYEZETBARÁT DAMILOK | 228 |
|  | FÖLDFŰRŐK | 229 |
|  | MAGASNYOMÁSÚ MOSÓK TARTOZÉKAI | 230 |
|  | TARTALOMJEGYZÉK | 232 |

Szójegyzék

- CSE** Csomagolási egység: a csomagban található cikkek száma.
- MRM** Minimális Rendelési Mennyiség / ez tükrözi az alkatrészszám rendelésenkénti minimális mennyiségét és egyúttal azt a többszöröst, amelyben a tartozékok megrendelhetőek.

A HiKoki rájött, hogy a fogyóeszközök óriási bősége miatt a végfelhasználók számára gyakran nehéz kiválasztani a megfelelő eszközt a kívánt alkalmazáshoz. A kiválasztási folyamat egyszerűsítése érdekében a Hikoki olyan színkódolást alkalmaz, amelyet az összes termékcsoporthoz kibővített. Ez vonatkozik a fúrásra, fűrészelésre, csiszolóanyagokra és így tovább.

Az alábbi színkódolási táblázat tartalmazza a szín és az alkalmazási terület magyarázatát. Egyes termékcsoporthoz esetében a HiKoki más színkódot is használ (például a gyémánt-tárcsáknál). Ezt mindig az adott fejezet előtt közöljük.

A katalógusban feltüntetett árak csak ajánlott árak, és a kereskedők határozzák meg a saját viszonteladási árakat.

| SZÍN | HASZNÁLAT |
|---------------|--------------|
| SÁRGA / ARANY | ROZSDAMENTES |
| KÉK | FÉM |
| VILÁGOS KÉK | FÉM + FA |
| BÉZS / BARNA | FA |
| PIROS | ÉPÍTŐANYAG |
| SZÜRKE | SPECIÁLIS |
| FEHÉR | CSEMPÉK |

PROLINE FÚRÓSZÁRAK SDS-PLUS



Fúrás és vésés

A HiKoki betonfúrószerkezei a gyártási kultúrájáról jól ismert Németországban készülnek. Fejlesztésük a legmodernebb számítógépes szoftverekkel történik, így azok megfelelnek a lehető legmagasabb elvárásoknak a teherbírásban és a hatékonyságban egyaránt. A termékfejlesztés folyamatos, melynek következtében a HiKoki folyamatosan jobb és jobb termékeket állít elő. A tartozékok átfogó skáláját kínálja a fúrógépek és vésőkalapácsok számára, mely költséghatékony és széles felhasználási lehetőséget biztosít.

Fúrásteljesítmény

A HiKoki fúrószerkezeteknek 5 változata van:

- » SDS-Plus általános felhasználásra,
- » SDS-Max nagyobb fúrószerkezetekhez,
- » 13 mm hatlap befogásúak,
- » 19 mm hatlap befogásúak
- » bordás befogásúak.

Mindezen fúrószerkezetek megfelelnek a hatékony fúrás és hosszú élettartam legmagasabb követelményeinek. A HiKoki egy új szterendet állított fel, biztosítva a felhasználóknak, hogy profitáljon a könnyebb munka és az alacsonyabb munkára eső költségek tekintetében: meghosszabbított élettartam, optimális fúrási hatások, nagyobb fúrási sebesség. Ezek a sajátosságok jelentik a más termékekkel szembeni különbséget és biztosítják a termékek egyedülálló voltát, ugyanakkor a gépeknek komoly fúrásteljesítményt kölcsönöznek.

PGM bizonyítvány







A HiKoki fúrószerkezetek a "Prüfgemeinschaft Mauerbohrer e.V. (PGM)" megfelelőségi jelöléssel kerülnek forgalomba. Alkalmasak a biztonságos dűbelezésre mind beton, mind más típusú falazatokban. A furatméret pontossága alkalmassá teszi használatukat az ETA szabvány szerinti fém- és műanyagdűbelek rögzítésére. Nem ez a helyzet a PGM jelölés nélküli fúrószerkezetekben, melyek használata nem teszi lehetővé a biztonságos rögzítést.

A PGM jelet viselő fúrószerkezetek garantáltan megfelelnek a legszigorúbb kritériumoknak a keményfémlapka hegy átmérőjét, a szimmetrikus forrasztást és a fúrószerkezet koncentrikusságát illetően. Az ilyen jelöléssel ellátott fúrószerkezetek használata garantálja a geometrikusan precíz lyukak fúrását, a megfelelő dűbelrögzítést, vagyis a lehető legjobb eredményt.



SDS-Plus fúrószerkezetek négyféle kivitelezésben

A HiKoki az SDS-Plus fúrószerkezeteknek négy különböző minőségi és árfekvésű csoportját kínálja. Ezzel a HiKoki igyekszik segíteni minden típusú végfelhasználóknak, a nehéz igénybevételű profi alkalmazástól az alkalmi felhasználásig. Így a végfelhasználó el tudja dönteni, hogy melyik minőségű és árszintű termék felel meg számára a legjobban. A következő táblázatban megtalálhatóak minden csoport legfontosabb előnyei és jellemzői.

| | PROFI 4-ÉLŰ | | | PROFI 2-ÉLŰ | FÉLPROFI 2-ÉLŰ | BASIC 2-ÉLŰ |
|-----------------------------------|---|---|---|--|---|---|
| Átmérő | 5-10 mm | 11-16 mm | 18-32 mm | 4-26 mm | 4-16 mm | 4-16 mm |
| Karbidhegyű csúcs |   |  |  |  |  |  |
| Karbid központozó csúccsal | igen | | | igen | nem | nem |
| Fúrószerkezetforma | multispirális | | | multi bordázott | standard | standard |
| Vasbetonhoz | javasolt | | | megfelelő | nem | nem |
| Méretpontosság | *** | | | ** | * | * |
| Fúrási sebesség | ** | | | ** | * | * |
| Tartósság | *** | | | ** | * | * |
| Rezgéselnyelés | *** | | | ** | * | * |
| Erőátadás | *** | | | *** | * | * |
| Gyártási ország: | Németország | | | Németország | Németország | Kína |
| PGM jóváhagyás | igen | | | igen | igen | igen |
| Használható gépek | 2-4 kg | | | 2-4 kg | 2-4 kg | 2-4 kg |
| Felhasználás | Alkalmas azok számára, akik sok betonacélt és keménykőzetet munkálnak meg, és hosszú életciklusú fúróhegyet szeretnének, megfizetve egy magasabb beszerzési árat, alacsony átlagköltség/lyuk mellett. | | | Alkalmas az átlagfelhasználók számára, akik a fúrószerkezetet átlagosan kemény anyagok fúrására szeretnék használni. | Azon alkalmi felhasználók számára, akik előnybe helyezik a beszerzési árat, de a tartósság és a fúrási sebesség nem fontos, vagy kevésbé releváns a felhasználási alkalmazás miatt. | Azon alkalmi felhasználók számára, akiknél a beszerzési ár a legfontosabb. |

PROLINE

TCT FÚRÓSZÁRAK

SDS-PLUS 4- ÉLŰ / KARBIDHEGY / Ø 5 – 10 MM

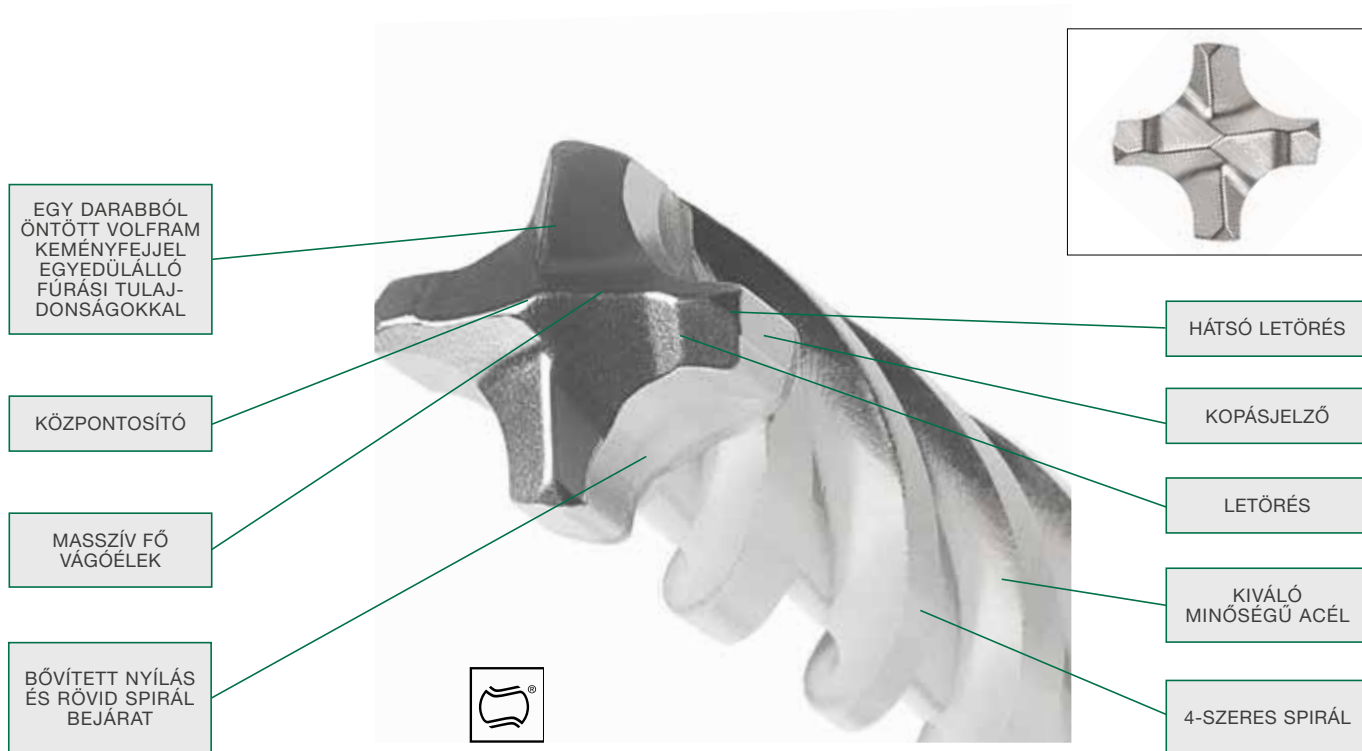

A beágyazott keményfém fejjel ellátott 4-élű SDS-Plus fúrók nagy sikere után a Hikoki felgyorsítja a fúrástechnológiát a teljes keményfémfejes (FCH) SDS-Plus fúrószárak bevezetésével.

Ezek a fúrók meghaladják az előző modell teljesítményét mind a fúrási sebesség, mind a pontosság tekintetében, és jelentősen megnövekedett a tartósság vasbetonban történő használatkor. Mindezt az újonnan kifejlesztett fejgeometria és a spirálkialakítás valósítja meg.

Az FCH konstrukció négy sarokletöréssel rendelkezik (minden sarkon), ami megnöveli az élettartamot és az optimális fúrási viselkedést, amikor a fúró megérinti a vasalást.

A keményfém vágóélén lévő két törésfelület javítja a keményfém fej szilárdságát, és javítja a beton törési tulajdonságait.

A keményfém fej hatalmas fő vágóélével és 4 x 90 ° vágási szimmetriájával megakadályozza a beakadást erős ütések esetén.

Geometriai alakját a maximális ütközési és torziós erők, valamint a meghosszabbított élettartam érdekében fejlesztették ki.

A központosító hegy segíti a pontos pozícionálást, és megakadályozza a fúró oldalirányú elvándorlását.

A kopásjelző feladata, hogy amíg látható, addig a furatok mérete megfelel a PGM szerinti tűréshatároknak.

Az új fejgeometria kibővített szabad területtel rendelkezik a vágási felületen, hogy megkönnyítse a törmelék könnyű eltávolítását. A rövid spirálbejárattal a fúrópor gyorsabban halad a fejről a spirál felé.

Az újonnan kifejlesztett 4-spirál geometria váltakozik keskeny hátról széles hátra.

A széles hátlap támogatja a fúró teljesítményét, és csökkenti a kopást, míg a keskeny

hát csökkenti a fúró súrlódását a lyukban, és javítja a fúrási sebességet. A kettő optimalizált kombinációja biztosítja a fúrópor gyorsabb eltávolítását, ugyanakkor biztosítja az alacsony vibrációval járó fúrást is.

Kiváló minőségű ötvözt acél speciális edzéssel, forrasztással és felületkezeléssel kombinálva kiváló minőségű, robusztus profi szerszámot eredményez.









Ez a teljesen újonnan tervezett fúró **25% -kal gyorsabb fúrási kapacitást** és **20% -kal hosszabb élettartamot** eredményez a beágyazott 4 vágóélű fúrókhoz képest.

Abban az esetben, ha a felhasználó betonvasalással szembeesik, az FCH kialakítás nagyobb törésállóságot biztosít és kb. 150% -kal növeli az élettartamot.

































4-ÉLŰ SDS-PLUS TCT FÚRÓSZÁRAK TELJES KARBID HEGGYEL

|   | | Ø (mm) | Teljes hossz (mm) | Hasznos hossz (mm) | CSE | MRM | Cikkszám | Vonalkód | Bruttó ár Ft |
|---|------|-----------|----------------------|-----------------------|--------|---------------|---------------|----------|-----------------|
|                                       | 5 | 115 | 50 | 1 | 1 | 783201 | 8717574056112 | 1170 | |
| | 5 | 165 | 100 | 1 | 1 | 783202 | 8717574056129 | 1310 | |
| | 5 | 215 | 150 | 1 | 1 | 783203 | 8717574056136 | 2110 | |
| | 5 | 265 | 200 | 1 | 1 | 783204 | 8717574056143 | 2280 | |
| | 5 | 315 | 250 | 1 | 1 | 783205 | 8717574056150 | 3450 | |
| | 5,5 | 115 | 50 | 1 | 1 | 783206 | 8717574056167 | 1530 | |
| | 5,5 | 165 | 100 | 1 | 1 | 783207 | 8717574056174 | 1490 | |
| | 6 | 115 | 50 | 1 | 1 | 783208 | 8717574056181 | 1150 | |
| | 6 | 165 | 100 | 1 | 1 | 783209 | 8717574056198 | 1220 | |
| | 6 | 215 | 150 | 1 | 1 | 783210 | 8717574056204 | 1590 | |
| | 6 | 265 | 200 | 1 | 1 | 783211 | 8717574056211 | 1960 | |
| | 6 | 315 | 250 | 1 | 1 | 783212 | 8717574056228 | 2710 | |
| | 6,5 | 165 | 100 | 1 | 1 | 783214 | 8717574056242 | 1610 | |
| | 6,5 | 215 | 150 | 1 | 1 | 783215 | 8717574056259 | 2150 | |
| | 6,5 | 265 | 200 | 1 | 1 | 783216 | 8717574056266 | 2790 | |
| | 6,5 | 315 | 250 | 1 | 1 | 783217 | 8717574056273 | 3230 | |
| | 7 | 115 | 50 | 1 | 1 | 783218 | 8717574056280 | 1540 | |
| | 7 | 165 | 100 | 1 | 1 | 783219 | 8717574056297 | 1620 | |
| | 7 | 215 | 150 | 1 | 1 | 783220 | 8717574056303 | 2270 | |
| | 8 | 115 | 50 | 1 | 1 | 783221 | 8717574056310 | 1330 | |
| | 8 | 165 | 100 | 1 | 1 | 783222 | 8717574056327 | 1390 | |
| | 8 | 215 | 150 | 1 | 1 | 783223 | 8717574056334 | 1590 | |
| | 8 | 265 | 200 | 1 | 1 | 783224 | 8717574056341 | 1960 | |
| | 8 | 315 | 250 | 1 | 1 | 783225 | 8717574056358 | 2720 | |
| | 8 | 365 | 300 | 1 | 1 | 783226 | 8717574056365 | 3800 | |
| | 8 | 465 | 400 | 1 | 1 | 783227 | 8717574056372 | 4450 | |
| | 8 | 605 | 540 | 1 | 1 | 783228 | 8717574056389 | 5420 | |
| | 9 | 165 | 100 | 1 | 1 | 783229 | 8717574056396 | 1500 | |
| | 9 | 265 | 200 | 1 | 1 | 783230 | 8717574056402 | 1970 | |
| | 10 | 115 | 50 | 1 | 1 | 783231 | 8717574056419 | 1410 | |
| | 10 | 165 | 100 | 1 | 1 | 783232 | 8717574056426 | 1550 | |
| | 10 | 215 | 150 | 1 | 1 | 783233 | 8717574056433 | 2080 | |
| | 10 | 265 | 200 | 1 | 1 | 783234 | 8717574056440 | 2080 | |
| 10 | 315 | 250 | 1 | 1 | 783235 | 8717574056457 | 2540 | | |
| 10 | 365 | 300 | 1 | 1 | 783236 | 8717574056464 | 4010 | | |
| 10 | 455 | 390 | 1 | 1 | 783237 | 8717574056471 | 4490 | | |
| 10 | 600 | 540 | 1 | 1 | 783238 | 8717574056488 | 5400 | | |
| 10 | 1000 | 940 | 1 | 1 | 783239 | 8717574056495 | 14410 | | |







4-ÉLŰ SDS-PLUS TCT FÚRÓSZÁRAK TELJES KARBID HEGGYEL - GAZDASÁGOS CSOMAGOLÁS

|    | | Ø (mm) | Teljes hossz (mm) | Hasznos hossz (mm) | CSE | MRM | Cikkszám | Vonalkód | Bruttó ár Ft |
|--|---|-----------|----------------------|-----------------------|-----|--------|---------------|---------------|-----------------|
|    |  | 5 | 115 | 50 | 10 | 1 | 783301 | 8717574056990 | 11880 |
| |  | 5 | 165 | 100 | 10 | 1 | 783302 | 8717574057003 | 13100 |
| | | 5,5 | 115 | 50 | 10 | 1 | 783303 | 8717574057010 | 14840 |
| | | 5,5 | 165 | 100 | 10 | 1 | 783304 | 8717574057027 | 14840 |
| | | 6 | 115 | 50 | 10 | 1 | 783305 | 8717574057034 | 11350 |
| | | 6 | 165 | 100 | 10 | 1 | 783306 | 8717574057041 | 12290 |
| | | 6 | 215 | 150 | 10 | 1 | 783307 | 8717574057058 | 15820 |
| | | 6 | 265 | 200 | 10 | 1 | 783308 | 8717574057065 | 19500 |
| | | 6 | 315 | 250 | 10 | 1 | 783309 | 8717574057072 | 27010 |
| | | 6,5 | 165 | 100 | 10 | 1 | 783310 | 8717574057089 | 16110 |
| | | 6,5 | 215 | 150 | 10 | 1 | 783311 | 8717574057096 | 21730 |
| | | 6,5 | 265 | 200 | 10 | 1 | 783312 | 8717574057102 | 27960 |
| | | 6,5 | 315 | 200 | 10 | 1 | 783313 | 8717574057119 | 32490 |
| | | 7 | 115 | 50 | 10 | 1 | 783314 | 8717574057126 | 15360 |
| | | 7 | 165 | 100 | 10 | 1 | 783315 | 8717574057133 | 16050 |
| | | 8 | 115 | 50 | 10 | 1 | 783316 | 8717574057140 | 13250 |
| | | 8 | 165 | 100 | 10 | 1 | 783317 | 8717574057157 | 13910 |
| | | 8 | 215 | 150 | 10 | 1 | 783318 | 8717574057164 | 15890 |
| | | 8 | 265 | 200 | 10 | 1 | 783319 | 8717574057171 | 19500 |
| | | 8 | 315 | 250 | 10 | 1 | 783320 | 8717574057188 | 27070 |
| | 9 | 165 | 100 | 10 | 1 | 783321 | 8717574057195 | 15140 | |
| | 9 | 265 | 200 | 10 | 1 | 783322 | 8717574057201 | 20200 | |
| | 10 | 115 | 50 | 10 | 1 | 783323 | 8717574057218 | 14200 | |
| | 10 | 165 | 100 | 10 | 1 | 783324 | 8717574057225 | 15450 | |
| | 10 | 215 | 150 | 10 | 1 | 783325 | 8717574057232 | 17650 | |
| | 10 | 265 | 200 | 10 | 1 | 783326 | 8717574057249 | 20600 | |
| | 10 | 315 | 250 | 10 | 1 | 783327 | 8717574057256 | 25370 | |

4-ÉLŰ SDS-PLUS TCT FÚRÓSZÁRAK TELJES KARBID HEGGYEL - GAZDASÁGOS CSOMAGOLÁS

|    | | Ø (mm) | Teljes hossz (mm) | Hasznos hossz (mm) | CSE | MRM | Cikkszám | Vonalkód | Bruttó ár Ft |
|---|---|-----------|----------------------|-----------------------|-----|--------|---------------|---------------|-----------------|
|     |  | 5 | 115 | 50 | 25 | 1 | 783341 | 8717574057263 | 29550 |
| |  | 5 | 165 | 100 | 25 | 1 | 783342 | 8717574057270 | 33300 |
| |  | 5,5 | 115 | 50 | 25 | 1 | 783343 | 8717574057287 | 37050 |
| |  | 5,5 | 165 | 100 | 25 | 1 | 783344 | 8717574057294 | 37050 |
| |  | 6 | 115 | 50 | 25 | 1 | 783345 | 8717574057300 | 27840 |
| |  | 6 | 165 | 100 | 25 | 1 | 783346 | 8717574057317 | 30040 |
| |  | 6 | 215 | 150 | 25 | 1 | 783347 | 8717574057324 | 39040 |
| |  | 6 | 265 | 200 | 25 | 1 | 783348 | 8717574057331 | 48230 |
| |  | 6,5 | 165 | 100 | 25 | 1 | 783349 | 8717574057348 | 39410 |
| |  | 6,5 | 215 | 150 | 25 | 1 | 783350 | 8717574057355 | 53380 |
| |  | 6,5 | 265 | 200 | 25 | 1 | 783351 | 8717574057362 | 70260 |
| |  | 7 | 115 | 50 | 25 | 1 | 783352 | 8717574057379 | 38370 |
| |  | 7 | 165 | 100 | 25 | 1 | 783353 | 8717574057386 | 39600 |
| |  | 8 | 115 | 50 | 25 | 1 | 783354 | 8717574057393 | 32620 |
| |  | 8 | 165 | 100 | 25 | 1 | 783355 | 8717574057409 | 34260 |
| |  | 8 | 215 | 150 | 25 | 1 | 783356 | 8717574057416 | 39240 |
| |  | 8 | 265 | 200 | 25 | 1 | 783357 | 8717574057423 | 48230 |
| |  | 8 | 315 | 250 | 25 | 1 | 783358 | 8717574057430 | 70720 |
| |  | 9 | 165 | 100 | 25 | 1 | 783359 | 8717574057447 | 37800 |
| |  | 9 | 265 | 200 | 25 | 1 | 783360 | 8717574057454 | 49450 |
|  | 10 | 115 | 50 | 25 | 1 | 783361 | 8717574057461 | 35740 | |
|  | 10 | 165 | 100 | 25 | 1 | 783362 | 8717574057478 | 38130 | |
|  | 10 | 215 | 150 | 25 | 1 | 783363 | 8717574057485 | 43640 | |
|  | 10 | 265 | 200 | 25 | 1 | 783364 | 8717574057492 | 50980 | |
|  | 10 | 315 | 250 | 25 | 1 | 783365 | 8717574057508 | 62930 | |

4-ÉLŰ SDS-PLUS TCT FÚRÓSZÁRAK TELJES KARBID HEGGYEL KÉSZLETEK

|   | | Tartalom | CSE | MRM | Cikkszám | Vonalkód | Bruttó ár Ft |
|---|---|---|-----|-----|----------|---------------|-----------------|
|     |  | 4 darabos 6 x 165 mm 8 x 165 mm 10 x 165 mm 12 x 160 mm (4 élű) | 4 | 1 | 783390 | 8717574057515 | 6900 |
| |  | 7 darabos 5 x 115 mm 6 x 115 mm 8 x 115 mm 6 x 165 mm 8 x 165 mm 10 x 165 mm 12 x 160 mm (4 élű) | 7 | 1 | 783391 | 8717574057522 | 12900 |

PROLINE

TCT FÚRÓSZÁRAK

SDS-PLUS 4-ÉLŰ Ø 11 - 16 MM

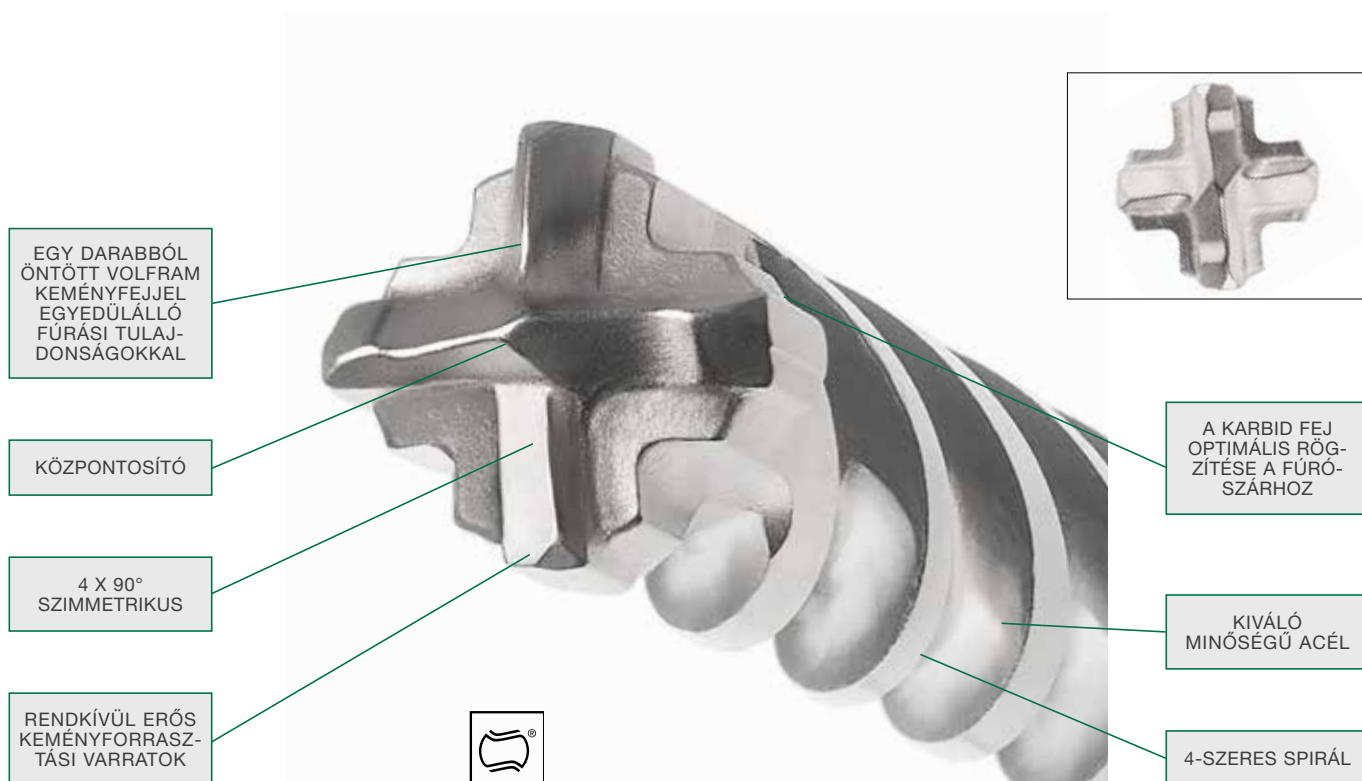

A HiKoki SDS-Plus 4-élű fúrószárai ipari felhasználásra és nagy igénybevételre vannak tervezve, ahol a kiváló teljesítmény alapkövetelmény. A szimmetrikus 4-élű fúróhegy biztosítja a sima és folyamatos behatolást az anyagba, tökéletesen kerek furatokat eredményezve.







A speciális 4-szeres spirál geometriája biztosítja a megfelelő porelvezetést a furatokból, és csökkenti a felesleges vibrációt. Ez 50%-kal hosszabb élettartamot biztosít a hagyományos 2-élű fúrószárhoz viszonyítva.

Ha fúrás közben vasbetonba ütközik a 4-élű kialakítás, biztosítja az egyenes fúrást, és csökkenti a fej letörésének kockázatát. A karbid fúrókorona speciális kialakítása optimálisan nyeli el a fúrás során felszabaduló erőt.

4-ÉLŰ SDS-PLUS TCT FÚRÓSZÁRAK

|   | | Ø (mm) | Teljes hossz (mm) | Hasznos hossz (mm) | CSE | MRM | Cikkszám | Vonalkód | Bruttó ár Ft |
|--|----|-----------|----------------------|-----------------------|-----|--------|---------------|---------------|-----------------|
|    | | 11 | 160 | 100 | 1 | 1 | 752732 | 8717574030495 | 2410 |
| | | 11 | 210 | 150 | 1 | 1 | 752733 | 8717574030501 | 2940 |
| | | 11 | 260 | 200 | 1 | 1 | 752734 | 8717574030518 | 3460 |
| | | 11 | 310 | 250 | 1 | 1 | 752735 | 8717574030525 | 4540 |
| | | 12 | 160 | 100 | 1 | 1 | 752772 | 8717574010251 | 2050 |
| | | 12 | 210 | 150 | 1 | 1 | 752773 | 8717574010268 | 2370 |
| | | 12 | 260 | 200 | 1 | 1 | 752774 | 8717574010275 | 2700 |
| | | 12 | 310 | 250 | 1 | 1 | 752775 | 8717574010282 | 3730 |
| | | 12 | 450 | 400 | 1 | 1 | 752776 | 8717574010299 | 5580 |
| | | 12 | 600 | 550 | 1 | 1 | 752743 | 8717574023893 | 9170 |
| | | 12 | 1000 | 950 | 1 | 1 | 752788 | 8717574017533 | 20590 |
| | | 13 | 160 | 100 | 1 | 1 | 752736 | 8717574033762 | 2930 |
| | | 13 | 210 | 150 | 1 | 1 | 752737 | 8717574033779 | 4890 |
| | | 13 | 260 | 200 | 1 | 1 | 752738 | 8717574033786 | 5500 |
| | | 13 | 310 | 250 | 1 | 1 | 752739 | 8717574033793 | 5890 |
| | | 14 | 160 | 100 | 1 | 1 | 752777 | 8717574010305 | 2810 |
| | | 14 | 210 | 150 | 1 | 1 | 752778 | 8717574010312 | 3730 |
| | | 14 | 260 | 200 | 1 | 1 | 752785 | 8717574013214 | 4130 |
| | | 14 | 310 | 250 | 1 | 1 | 752779 | 8717574010329 | 4550 |
| | | 14 | 450 | 400 | 1 | 1 | 752780 | 8717574010336 | 5770 |
| | | 14 | 600 | 550 | 1 | 1 | 752744 | 8717574023909 | 10000 |
| | | 14 | 1000 | 950 | 1 | 1 | 752789 | 8717574017540 | 20590 |
| | | 15 | 160 | 100 | 1 | 1 | 752745 | 8717574023916 | 5010 |
| | | 15 | 210 | 160 | 1 | 1 | 752746 | 8717574023923 | 5640 |
| | | 15 | 260 | 200 | 1 | 1 | 752747 | 8717574023930 | 6040 |
| | | 15 | 450 | 400 | 1 | 1 | 752748 | 8717574023947 | 8220 |
| | | 16 | 160 | 100 | 1 | 1 | 752791 | 8717574017557 | 5220 |
| | | 16 | 210 | 150 | 1 | 1 | 752792 | 8717574017564 | 5850 |
| | | 16 | 260 | 200 | 1 | 1 | 752793 | 8717574017571 | 5860 |
| | | 16 | 310 | 250 | 1 | 1 | 752794 | 8717574017588 | 6460 |
| | | 16 | 450 | 400 | 1 | 1 | 752795 | 8717574017595 | 7470 |
| | | 16 | 600 | 550 | 1 | 1 | 752797 | 8717574023954 | 11030 |
| | 16 | 1000 | 950 | 1 | 1 | 752796 | 8717574017601 | 24720 | |

4-ÉLŰ SDS-PLUS TCT FÚRÓSZÁRAK GAZDASÁGOS CSOMAGOLÁSBAN

|    | | Ø (mm) | Teljes hossz (mm) | Hasznos hossz (mm) | CSE | MRM | Cikkszám | Vonalkód | Bruttó ár Ft |
|---|--|-----------|----------------------|-----------------------|-----|-----|----------|---------------|-----------------|
|    | | 11 | 160 | 110 | 10 | 1 | 752926 | 8717574041637 | 20960 |
| | | 11 | 210 | 160 | 10 | 1 | 752927 | 8717574041644 | 24860 |
| | | 12 | 160 | 110 | 10 | 1 | 752928 | 8717574041651 | 19250 |
| | | 12 | 210 | 160 | 10 | 1 | 752929 | 8717574041668 | 23390 |
| | | 12 | 260 | 210 | 10 | 1 | 752930 | 8717574041675 | 26500 |
| | | 12 | 310 | 260 | 10 | 1 | 752931 | 8717574041682 | 36300 |
| | | 14 | 160 | 110 | 10 | 1 | 752932 | 8717574041699 | 26990 |
| | | 14 | 210 | 160 | 10 | 1 | 752933 | 8717574041705 | 36140 |
| | | 14 | 260 | 210 | 10 | 1 | 752934 | 8717574041712 | 41060 |
| | | 14 | 310 | 260 | 10 | 1 | 752935 | 8717574041729 | 44860 |

PROLINE

TCT FÚRÓSZÁRAK

4-ÉLŰ SDS-PLUS TCT FÚRÓSZÁRAK Ø 18–32 MM

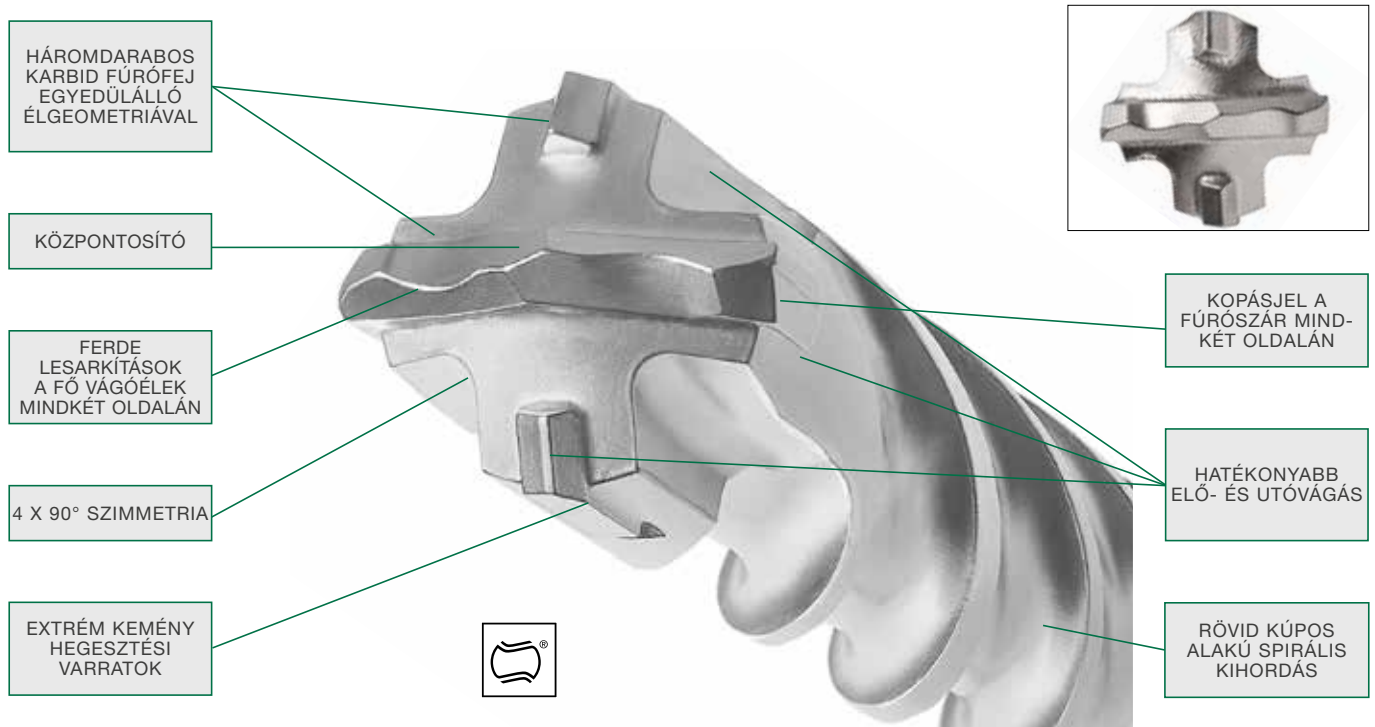



A kimagaslóan sikeres - SDS Plus 4-élű fúrószerák 16 mm átmérőig - fejlesztését követően a nagyobb átmérőjű fúrószerák fejlesztése is folytatódott. A fejlesztés alapja a kisebb méretek technikai specifiká-

ciója, mely az ipari felhasználók számára tökéletes.

Így ugyanazt a 4-hornyú szállítóspirált és kitűnő karbidlemez használva nagyon pontos vágóéleket biztosít. Ebben a sor-

zatban a keményfémbeütést már nem kereszt alakú, de egy fővágóél és két oldal vágóél által szintén 90°-ban kialakított.

4-ÉLŰ SDS-PLUS TCT FÚRÓSZÁRAK

|   | Ø (mm) | Teljes hossz (mm) | Hasznos hossz (mm) | CSE | MRM | Cikkszám | Vonalkód | Bruttó ár Ft |
|---|--------|-------------------|--------------------|-----|-----|----------|---------------|--------------|
|  | 18 | 250 | 200 | 1 | 1 | 783273 | 8717574056839 | 8110 |
| | 18 | 450 | 400 | 1 | 1 | 783274 | 8717574056846 | 9420 |
| | 20 | 250 | 200 | 1 | 1 | 783275 | 8717574056853 | 8620 |
| | 20 | 450 | 400 | 1 | 1 | 783276 | 8717574056860 | 9110 |
| | 22 | 250 | 200 | 1 | 1 | 783277 | 8717574056877 | 9490 |
| | 22 | 450 | 400 | 1 | 1 | 783278 | 8717574056884 | 12500 |
| | 24 | 250 | 200 | 1 | 1 | 783279 | 8717574056891 | 9940 |
| | 24 | 450 | 400 | 1 | 1 | 783280 | 8717574056907 | 13430 |
| | 25 | 250 | 200 | 1 | 1 | 783281 | 8717574056914 | 10660 |
| | 25 | 450 | 400 | 1 | 1 | 783282 | 8717574056921 | 13710 |
| | 26 | 450 | 400 | 1 | 1 | 783283 | 8717574056938 | 16550 |
| | 28 | 250 | 200 | 1 | 1 | 783284 | 8717574056945 | 11040 |
| | 28 | 450 | 400 | 1 | 1 | 783285 | 8717574056952 | 14790 |
| | 30 | 250 | 200 | 1 | 1 | 783286 | 8717574056969 | 12020 |
| | 30 | 450 | 400 | 1 | 1 | 783287 | 8717574056976 | 15690 |
| | 32 | 450 | 400 | 1 | 1 | 783288 | 8717574056983 | 17190 |

PROLINE

TCT FÚRÓSZÁRAK

2-ÉLŰ SDS-PLUS TCT FÚRÓSZÁRAK

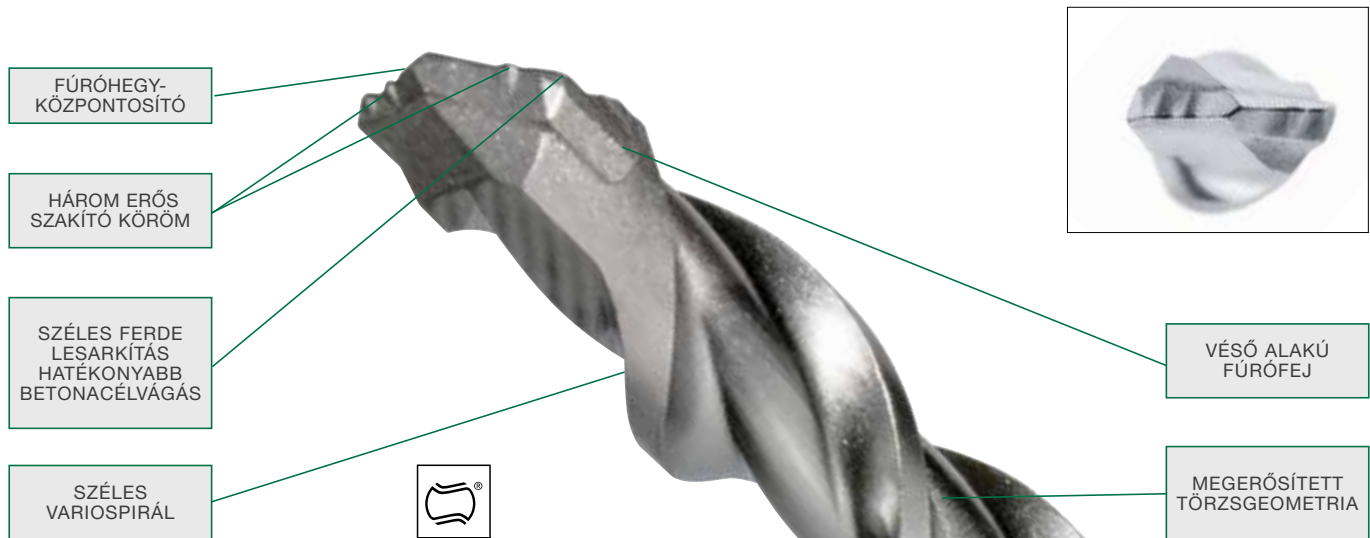

VARIOSPIRÁL: KESKENY VÁLL ELŐL SZÉLES CSATORNÁVAL A KÖNNYEBB TÖRMELEK-ELTÁVOLÍTÁS ÉRDEKÉBEN

VARIOSPIRÁL: HÁTUL SZÉLES VÁLL A JOBB SZILÁRDSÁGÉRT ÉS NAGYOBB ERŐÁTVITELÉRT



Magasabb szintű fúrás

A 2-élű dupla spirálos fúrófejek megfelelnek a legmagasabb minőségi követelményeknek, melyek a professzionális felhasználók számára lettek kifejlesztve. A HiKoki a legfrissebb innovációkat alkalmazza az újonnan kifejlesztett fúrófejeknél, ezzel új mércét állítva fel a területen. Extrém körülmények közt tesztelve bizonyították minőségüket a hatékonyság és teljesítmény tekintetében is.

Beton fúrása

A két vágóél egy központosan elhelyezett keményfémlepkából van kialakítva, mely speciális funkciókat, és ezáltal speciális előnyöket biztosít. Az újonnan kialakított központosító csúcs sima keresztvállú profilokkal azonnal kezdi a fúrást, és segíti a központosítást. A keményfém lapkán három erős szakítóköröm lett kiképezve. Így a gép üténergiája kisebb betonfelületre van irányítva, így az ütéserő jóval nagyobb, mikrorepedéseket eredmé-

nyez, és látványosan megnöveli ezáltal a fúrási sebességet.

Törmelék-eltávolítás

A beton feltörését követően a fúrási törmelék ki kell vezetni a furatból. A kúpos kialakítású variospirálnak köszönhetően a fúrószár első részének nagyobb a szállítási kapacitása. Emellett megelőzi a porrobbanást vagy a furateltömődést. A kúpos váll csökkenti a sűrűdést a furatban, növelve a fúrási sebességet. A fúró hátsó része erősebb és merevebb, a spirálok szélesebbek. Ennek elsődleges előnye a jobb erőátvitel, mely megnöveli a fúrási sebességet. Másodlagos előnye, hogy jóval kisebb az esélye a fúrószár eltörésének. Ez a különleges spirál csökkenti a rezgéseket, a fúrás ezáltal kevésbé megerőltető mind a gép, mind az üzemeltető számára.

Betonacéllal való találkozás

A betonacél már nem jelent problémát. A dinamikus, véső alakú fúrófej áthaladása az anyagon gyors, és ezzel egyidejűleg a fúrási hordalékot a variospirálba továbbítja. Az előző modellhez képest 35%-kal megnövelt ferde lesarkításnak köszönhetően az oldalsó vágóélek károsodásának kockázata jelentősen csökken, amikor a betonacélnak ütközik. A bit beszorulásának valószínűsége szintén csökken, különösen a betonacél oldaltalálatok esetén.

Sebesség és élettartam





Mindezen technikai fejlesztések eredménye akár 12%-kal magasabb fúrásssebesség, az előző SDS-Plus fúróhegyekhez viszonyítva. HiKoki FÚRÓSZÁRAK:

“Az új szabvány a teljesítményben”.

2-ÉLŰ SDS-PLUS 2-ÉLŰ SDS-PLUS TCT FÚRÓSZÁRAK

|   | | Ø (mm) | Teljes hossz (mm) | Hasznos hossz (mm) | CSE | MRM | Cikkszám | Vonalkód | Bruttó ár Ft |
|--|------|-----------|----------------------|-----------------------|--------|---------------|---------------|----------|-----------------|
|    | 4 | 110 | 50 | 1 | 1 | 782401 | 8717574045116 | 840 | |
| | 4 | 160 | 100 | 1 | 1 | 782402 | 8717574045123 | 1100 | |
| | 4,8 | 160 | 100 | 1 | 1 | 782403 | 8717574045130 | 1450 | |
| | 5 | 110 | 50 | 1 | 1 | 782404 | 8717574045147 | 640 | |
| | 5 | 140 | 80 | 1 | 1 | 782405 | 8717574045154 | 1140 | |
| | 5 | 160 | 100 | 1 | 1 | 782406 | 8717574045161 | 820 | |
| | 5 | 210 | 150 | 1 | 1 | 782407 | 8717574045178 | 1270 | |
| | 5 | 260 | 150 | 1 | 1 | 782408 | 8717574045185 | 1810 | |
| | 5 | 310 | 250 | 1 | 1 | 782409 | 8717574045192 | 2190 | |
| | 5,5 | 110 | 50 | 1 | 1 | 782410 | 8717574045208 | 780 | |
| | 5,5 | 160 | 100 | 1 | 1 | 782411 | 8717574045215 | 910 | |
| | 5,5 | 210 | 150 | 1 | 1 | 782412 | 8717574045222 | 1410 | |
| | 5,5 | 260 | 200 | 1 | 1 | 782413 | 8717574045239 | 1900 | |
| | 5,5 | 310 | 250 | 1 | 1 | 782414 | 8717574045246 | 2540 | |
| | 5,5 | 600 | 550 | 1 | 1 | 782540 | 8717574050189 | 7280 | |
| | 6 | 110 | 50 | 1 | 1 | 782415 | 8717574045253 | 640 | |
| | 6 | 160 | 100 | 1 | 1 | 782416 | 8717574045260 | 730 | |
| | 6 | 210 | 150 | 1 | 1 | 782417 | 8717574045277 | 1160 | |
| | 6 | 260 | 200 | 1 | 1 | 782418 | 8717574045284 | 1480 | |
| | 6 | 310 | 250 | 1 | 1 | 782419 | 8717574045291 | 2350 | |
| | 6 | 410 | 350 | 1 | 1 | 782420 | 8717574045307 | 3730 | |
| | 6 | 460 | 400 | 1 | 1 | 782421 | 8717574045314 | 3610 | |
| | 6,5 | 110 | 50 | 1 | 1 | 782422 | 8717574045321 | 780 | |
| | 6,5 | 160 | 100 | 1 | 1 | 782423 | 8717574045338 | 960 | |
| | 6,5 | 210 | 150 | 1 | 1 | 782424 | 8717574045345 | 1540 | |
| | 6,5 | 260 | 200 | 1 | 1 | 782425 | 8717574045352 | 1720 | |
| | 6,5 | 310 | 250 | 1 | 1 | 782426 | 8717574045369 | 2540 | |
| | 6,5 | 400 | 340 | 1 | 1 | 782427 | 8717574045376 | 4010 | |
| | 6,5 | 460 | 400 | 1 | 1 | 782428 | 8717574045383 | 4450 | |
| | 7 | 110 | 50 | 1 | 1 | 782429 | 8717574045390 | 810 | |
| | 7 | 160 | 100 | 1 | 1 | 782430 | 8717574045406 | 1000 | |
| | 7 | 210 | 150 | 1 | 1 | 782431 | 8717574045413 | 1410 | |
| | 8 | 110 | 50 | 1 | 1 | 782432 | 8717574045420 | 780 | |
| | 8 | 160 | 100 | 1 | 1 | 782433 | 8717574045437 | 820 | |
| 8 | 210 | 150 | 1 | 1 | 782434 | 8717574045444 | 1060 | | |
| 8 | 260 | 200 | 1 | 1 | 782435 | 8717574045451 | 1410 | | |
| 8 | 310 | 250 | 1 | 1 | 782436 | 8717574045468 | 1760 | | |
| 8 | 400 | 340 | 1 | 1 | 782437 | 8717574045475 | 3100 | | |
| 8 | 460 | 400 | 1 | 1 | 782438 | 8717574045482 | 3380 | | |
| 8 | 600 | 550 | 1 | 1 | 782439 | 8717574045499 | 4590 | | |
| 8 | 1000 | 950 | 1 | 1 | 782440 | 8717574045505 | 9500 | | |
| 9 | 160 | 100 | 1 | 1 | 782441 | 8717574045512 | 1260 | | |
| 9 | 210 | 150 | 1 | 1 | 782442 | 8717574045529 | 1240 | | |
| 9,5 | 160 | 100 | 1 | 1 | 782443 | 8717574045536 | 1400 | | |
| 10 | 110 | 50 | 1 | 1 | 782444 | 8717574045543 | 880 | | |
| 10 | 160 | 100 | 1 | 1 | 782445 | 8717574045550 | 870 | | |
| 10 | 210 | 150 | 1 | 1 | 782446 | 8717574045567 | 1270 | | |
| 10 | 260 | 200 | 1 | 1 | 782447 | 8717574045574 | 1530 | | |
| 10 | 310 | 250 | 1 | 1 | 782448 | 8717574045581 | 1880 | | |
| 10 | 350 | 300 | 1 | 1 | 782449 | 8717574045598 | 2810 | | |
| 10 | 450 | 400 | 1 | 1 | 782450 | 8717574045604 | 3120 | | |
| 10 | 600 | 550 | 1 | 1 | 782451 | 8717574045611 | 3810 | | |
| 10 | 800 | 750 | 1 | 1 | 782452 | 8717574045628 | 8970 | | |
| 10 | 1000 | 950 | 1 | 1 | 782453 | 8717574045635 | 10930 | | |







2-ÉLŰ SDS-PLUS TCT FÚRÓSZÁRAK

|   | | Ø (mm) | Teljes hossz (mm) | Hasznos hossz (mm) | CSE | MRM | Cikkszám | Vonalkód | Bruttó ár Ft |
|--|------|-----------|----------------------|-----------------------|--------|---------------|---------------|----------|-----------------|
|    | 11 | 160 | 100 | 1 | 1 | 782454 | 8717574045642 | 1380 | |
| | 11 | 210 | 150 | 1 | 1 | 782455 | 8717574045659 | 1730 | |
| | 11 | 260 | 200 | 1 | 1 | 782456 | 8717574045666 | 2090 | |
| | 11 | 310 | 250 | 1 | 1 | 782457 | 8717574045673 | 2430 | |
| | 12 | 160 | 100 | 1 | 1 | 782458 | 8717574045680 | 1160 | |
| | 12 | 210 | 150 | 1 | 1 | 782459 | 8717574045697 | 1430 | |
| | 12 | 260 | 200 | 1 | 1 | 782460 | 8717574045703 | 1850 | |
| | 12 | 310 | 250 | 1 | 1 | 782461 | 8717574045710 | 2330 | |
| | 12 | 360 | 300 | 1 | 1 | 782462 | 8717574045727 | 3360 | |
| | 12 | 450 | 400 | 1 | 1 | 782463 | 8717574045734 | 3360 | |
| | 12 | 600 | 550 | 1 | 1 | 782464 | 8717574045741 | 5020 | |
| | 12 | 800 | 750 | 1 | 1 | 782465 | 8717574045758 | 10690 | |
| | 12 | 1000 | 950 | 1 | 1 | 782466 | 8717574045765 | 15270 | |
| | 13 | 160 | 100 | 1 | 1 | 782467 | 8717574045772 | 1570 | |
| | 13 | 210 | 150 | 1 | 1 | 782468 | 8717574045789 | 2270 | |
| | 13 | 260 | 200 | 1 | 1 | 782469 | 8717574045796 | 2560 | |
| | 13 | 310 | 250 | 1 | 1 | 782470 | 8717574045802 | 2930 | |
| | 14 | 160 | 100 | 1 | 1 | 782471 | 8717574045819 | 1500 | |
| | 14 | 210 | 150 | 1 | 1 | 782472 | 8717574045826 | 1740 | |
| | 14 | 260 | 200 | 1 | 1 | 782473 | 8717574045833 | 2230 | |
| | 14 | 310 | 250 | 1 | 1 | 782474 | 8717574045840 | 2370 | |
| | 14 | 450 | 400 | 1 | 1 | 782475 | 8717574045857 | 3550 | |
| | 14 | 600 | 550 | 1 | 1 | 782476 | 8717574045864 | 5530 | |
| | 14 | 800 | 750 | 1 | 1 | 782477 | 8717574045871 | 9610 | |
| | 14 | 1000 | 950 | 1 | 1 | 782478 | 8717574045888 | 15300 | |
| | 15 | 160 | 100 | 1 | 1 | 782479 | 8717574045895 | 1920 | |
| | 15 | 210 | 150 | 1 | 1 | 782480 | 8717574045901 | 2630 | |
| | 15 | 260 | 200 | 1 | 1 | 782481 | 8717574045918 | 2540 | |
| | 15 | 450 | 400 | 1 | 1 | 782482 | 8717574045925 | 3810 | |
| | 16 | 160 | 100 | 1 | 1 | 782483 | 8717574045932 | 2080 | |
| | 16 | 210 | 150 | 1 | 1 | 782484 | 8717574045949 | 2370 | |
| | 16 | 260 | 200 | 1 | 1 | 782485 | 8717574045956 | 3430 | |
| | 16 | 310 | 260 | 1 | 1 | 782486 | 8717574045963 | 3320 | |
| | 16 | 450 | 400 | 1 | 1 | 782487 | 8717574045970 | 4770 | |
| | 16 | 600 | 550 | 1 | 1 | 782488 | 8717574045987 | 5340 | |
| 16 | 800 | 750 | 1 | 1 | 782489 | 8717574045994 | 9560 | | |
| 16 | 1000 | 950 | 1 | 1 | 782490 | 8717574046007 | 15220 | | |
| 17 | 210 | 150 | 1 | 1 | 782491 | 8717574046014 | 4280 | | |
| 18 | 200 | 150 | 1 | 1 | 782492 | 8717574046021 | 3880 | | |
| 18 | 250 | 200 | 1 | 1 | 782493 | 8717574046038 | 5340 | | |
| 18 | 300 | 250 | 1 | 1 | 782494 | 8717574046045 | 5250 | | |
| 18 | 450 | 400 | 1 | 1 | 782495 | 8717574046052 | 6050 | | |
| 18 | 600 | 550 | 1 | 1 | 782496 | 8717574046069 | 6350 | | |
| 18 | 1000 | 950 | 1 | 1 | 782497 | 8717574046076 | 19260 | | |
| 19 | 200 | 150 | 1 | 1 | 782498 | 8717574046083 | 4460 | | |
| 19 | 450 | 400 | 1 | 1 | 782499 | 8717574046090 | 5800 | | |
| 20 | 200 | 150 | 1 | 1 | 782500 | 8717574046106 | 5140 | | |
| 20 | 250 | 200 | 1 | 1 | 782501 | 8717574046113 | 5900 | | |
| 20 | 300 | 250 | 1 | 1 | 782502 | 8717574046120 | 6630 | | |
| 20 | 450 | 400 | 1 | 1 | 782503 | 8717574046137 | 6300 | | |
| 20 | 600 | 550 | 1 | 1 | 782504 | 8717574046144 | 9450 | | |
| 20 | 1000 | 950 | 1 | 1 | 782505 | 8717574046151 | 21440 | | |

2-ÉLŰ SDS-PLUS TCT FÚRÓSZÁRAK

|   | | Ø (mm) | Teljes hossz (mm) | Hasznos hossz (mm) | CSE | MRM | Cikkszám | Vonalkód | Bruttó ár Ft |
|---|----|-----------|----------------------|-----------------------|-----|--------|---------------|----------|-----------------|
|    | 22 | 250 | 200 | 1 | 1 | 782506 | 8717574046168 | 7460 | |
| | 22 | 300 | 250 | 1 | 1 | 782507 | 8717574046175 | 7290 | |
| | 22 | 450 | 400 | 1 | 1 | 782508 | 8717574046182 | 8700 | |
| | 22 | 600 | 550 | 1 | 1 | 782509 | 8717574046199 | 8220 | |
| | 22 | 1000 | 950 | 1 | 1 | 782510 | 8717574046205 | 23740 | |
| | 23 | 250 | 200 | 1 | 1 | 782511 | 8717574046212 | 8810 | |
| | 23 | 450 | 400 | 1 | 1 | 782512 | 8717574046229 | 9190 | |
| | 24 | 250 | 200 | 1 | 1 | 782513 | 8717574046236 | 8260 | |
| | 24 | 300 | 250 | 1 | 1 | 782514 | 8717574046243 | 7090 | |
| | 24 | 450 | 400 | 1 | 1 | 782515 | 8717574046250 | 11330 | |
| | 25 | 250 | 200 | 1 | 1 | 782516 | 8717574046267 | 8630 | |
| | 25 | 300 | 250 | 1 | 1 | 782517 | 8717574046274 | 8530 | |
| | 25 | 450 | 400 | 1 | 1 | 782518 | 8717574046281 | 10970 | |
| | 25 | 600 | 550 | 1 | 1 | 782519 | 8717574046298 | 15970 | |
| | 25 | 1000 | 950 | 1 | 1 | 782520 | 8717574046304 | 25940 | |
| | 26 | 250 | 200 | 1 | 1 | 782521 | 8717574046311 | 10910 | |
| | 26 | 450 | 400 | 1 | 1 | 782522 | 8717574046328 | 12390 | |







2-ÉLŰ SDS-PLUS TCT FÚRÓSZÁRAK GAZDASÁGOS CSOMAGOLÁSBAN

|    | | Ø (mm) | Teljes hossz (mm) | Hasznos hossz (mm) | CSE | MRM | Cikkszám | Vonalkód | Bruttó ár Ft |
|---|-----|-----------|----------------------|-----------------------|-----|--------|---------------|----------|-----------------|
|    | 4 | 110 | 50 | 10 | 1 | 782601 | 8717574046335 | 8230 | |
| | 4 | 160 | 100 | 10 | 1 | 782602 | 8717574046342 | 10410 | |
| | 5 | 110 | 50 | 10 | 1 | 782603 | 8717574046359 | 6270 | |
| | 5 | 140 | 80 | 10 | 1 | 782604 | 8717574046366 | 11270 | |
| | 5 | 160 | 100 | 10 | 1 | 782605 | 8717574046373 | 7470 | |
| | 5 | 210 | 150 | 10 | 1 | 782606 | 8717574046380 | 12550 | |
| | 5 | 260 | 200 | 10 | 1 | 782607 | 8717574046397 | 16860 | |
| | 5 | 310 | 250 | 10 | 1 | 782608 | 8717574046403 | 19930 | |
| | 5,5 | 110 | 50 | 10 | 1 | 782609 | 8717574046410 | 7960 | |
| | 5,5 | 160 | 100 | 10 | 1 | 782610 | 8717574046427 | 7980 | |
| | 5,5 | 210 | 150 | 10 | 1 | 782611 | 8717574046434 | 13230 | |
| | 5,5 | 260 | 200 | 10 | 1 | 782612 | 8717574046441 | 17920 | |
| | 6 | 110 | 50 | 10 | 1 | 782613 | 8717574046458 | 6240 | |
| | 6 | 160 | 100 | 10 | 1 | 782614 | 8717574046465 | 6670 | |
| | 6 | 210 | 150 | 10 | 1 | 782615 | 8717574046472 | 12510 | |
| | 6 | 260 | 200 | 10 | 1 | 782616 | 8717574046489 | 15440 | |
| | 6 | 310 | 250 | 10 | 1 | 782617 | 8717574046496 | 21990 | |
| | 6,5 | 110 | 50 | 10 | 1 | 782618 | 8717574046502 | 8030 | |
| | 6,5 | 160 | 100 | 10 | 1 | 782619 | 8717574046519 | 9030 | |
| | 6,5 | 210 | 150 | 10 | 1 | 782620 | 8717574046526 | 14990 | |
| | 6,5 | 260 | 200 | 10 | 1 | 782621 | 8717574046533 | 18080 | |
| | 6,5 | 310 | 250 | 10 | 1 | 782622 | 8717574046540 | 23650 | |
| | 7 | 110 | 50 | 10 | 1 | 782623 | 8717574046557 | 7960 | |
| | 7 | 160 | 100 | 10 | 1 | 782624 | 8717574046564 | 8820 | |
| | 7 | 210 | 150 | 10 | 1 | 782625 | 8717574046571 | 13160 | |
| | 8 | 110 | 50 | 10 | 1 | 782626 | 8717574046588 | 7070 | |
| | 8 | 160 | 100 | 10 | 1 | 782627 | 8717574046595 | 7830 | |
| | 8 | 210 | 150 | 10 | 1 | 782628 | 8717574046601 | 8860 | |
| | 8 | 260 | 200 | 10 | 1 | 782629 | 8717574046618 | 13300 | |
| | 8 | 310 | 250 | 10 | 1 | 782630 | 8717574046625 | 16650 | |

2-ÉLŰ SDS-PLUS TCT FÚRÓSZÁRAK GAZDASÁGOS CSOMAGOLÁSBAN

|    | | | Ø (mm) | Teljes hossz (mm) | Hasznos hossz (mm) | CSE | MRM | Cikkszám | Vonalkód | Bruttó ár Ft |
|---|-----|-----|-----------|----------------------|-----------------------|--------|---------------|----------|----------|-----------------|
|    | 9 | 160 | 100 | 10 | 1 | 782631 | 8717574046632 | 12020 | | |
| | 9 | 210 | 150 | 10 | 1 | 782632 | 8717574046649 | 12400 | | |
| | 9,5 | 160 | 100 | 10 | 1 | 782633 | 8717574046656 | 13240 | | |
| | 10 | 110 | 50 | 10 | 1 | 782634 | 8717574046663 | 8460 | | |
| | 10 | 160 | 100 | 10 | 1 | 782635 | 8717574046670 | 8670 | | |
| | 10 | 210 | 150 | 10 | 1 | 782636 | 8717574046687 | 12510 | | |
| | 10 | 260 | 200 | 10 | 1 | 782637 | 8717574046694 | 13170 | | |
| | 10 | 310 | 250 | 10 | 1 | 782638 | 8717574046700 | 17580 | | |
| | 11 | 160 | 100 | 10 | 1 | 782639 | 8717574046717 | 13820 | | |
| | 11 | 210 | 150 | 10 | 1 | 782640 | 8717574046724 | 18130 | | |
| | 11 | 260 | 200 | 10 | 1 | 782641 | 8717574046731 | 18530 | | |
| | 11 | 310 | 250 | 10 | 1 | 782642 | 8717574046748 | 23790 | | |
| | 12 | 160 | 110 | 10 | 1 | 782643 | 8717574046755 | 11100 | | |
| | 12 | 210 | 160 | 10 | 1 | 782644 | 8717574046762 | 13810 | | |
| | 12 | 260 | 210 | 10 | 1 | 782645 | 8717574046779 | 18100 | | |
| | 12 | 310 | 260 | 10 | 1 | 782646 | 8717574046786 | 23910 | | |

2-ÉLŰ SDS-PLUS TCT FÚRÓSZÁRAK GAZDASÁGOS CSOMAGOLÁSBAN

|    | | | Ø (mm) | Teljes hossz (mm) | Hasznos hossz (mm) | CSE | MRM | Cikkszám | Vonalkód | Bruttó ár Ft |
|---|-----|-----|-----------|----------------------|-----------------------|--------|---------------|----------|----------|-----------------|
|     | 4 | 110 | 50 | 25 | 1 | 782651 | 8717574046793 | 18890 | | |
| | 4 | 160 | 100 | 25 | 1 | 782652 | 8717574046809 | 24410 | | |
| | 5 | 110 | 50 | 25 | 1 | 782653 | 8717574046816 | 13710 | | |
| | 5 | 140 | 80 | 25 | 1 | 782654 | 8717574046823 | 25840 | | |
| | 5 | 160 | 100 | 25 | 1 | 782655 | 8717574046830 | 16210 | | |
| | 5 | 210 | 150 | 25 | 1 | 782656 | 8717574046847 | 28770 | | |
| | 5 | 260 | 200 | 25 | 1 | 782657 | 8717574046854 | 40040 | | |
| | 5,5 | 110 | 50 | 25 | 1 | 782658 | 8717574046861 | 18220 | | |
| | 5,5 | 160 | 100 | 25 | 1 | 782659 | 8717574046878 | 16570 | | |
| | 5,5 | 210 | 150 | 25 | 1 | 782660 | 8717574046885 | 31060 | | |
| | 5,5 | 260 | 200 | 25 | 1 | 782661 | 8717574046892 | 39950 | | |
| | 6 | 110 | 50 | 25 | 1 | 782662 | 8717574046908 | 13960 | | |
| | 6 | 160 | 100 | 25 | 1 | 782663 | 8717574046915 | 15360 | | |
| | 6 | 210 | 150 | 25 | 1 | 782664 | 8717574046922 | 26340 | | |
| | 6 | 260 | 200 | 25 | 1 | 782665 | 8717574046939 | 32800 | | |
| | 6,5 | 110 | 50 | 25 | 1 | 782666 | 8717574046946 | 19280 | | |
| | 6,5 | 160 | 100 | 25 | 1 | 782667 | 8717574046953 | 19350 | | |
| | 6,5 | 210 | 150 | 25 | 1 | 782668 | 8717574046960 | 34400 | | |
| | 6,5 | 260 | 200 | 25 | 1 | 782669 | 8717574046977 | 39120 | | |
| | 7 | 110 | 50 | 25 | 1 | 782670 | 8717574046984 | 18220 | | |
| | 7 | 160 | 100 | 25 | 1 | 782671 | 8717574046991 | 20670 | | |
| | 7 | 210 | 150 | 25 | 1 | 782672 | 8717574047004 | 32120 | | |
| | 8 | 110 | 50 | 25 | 1 | 782673 | 8717574047011 | 16600 | | |
| | 8 | 160 | 100 | 25 | 1 | 782674 | 8717574047028 | 17700 | | |
| | 8 | 210 | 150 | 25 | 1 | 782675 | 8717574047035 | 20360 | | |
| | 8 | 260 | 200 | 25 | 1 | 782676 | 8717574047042 | 25770 | | |
| | 9 | 160 | 100 | 25 | 1 | 782677 | 8717574047059 | 28290 | | |
| | 9 | 210 | 150 | 25 | 1 | 782678 | 8717574047066 | 28290 | | |
| | 10 | 110 | 50 | 25 | 1 | 782679 | 8717574047073 | 19520 | | |
| | 10 | 160 | 100 | 25 | 1 | 782680 | 8717574047080 | 20120 | | |
| | 10 | 210 | 150 | 25 | 1 | 782681 | 8717574047097 | 27750 | | |

2-ÉLŰ SDS-PLUS TCT FÚRÓSZÁRKÉSZLETEK

|   | Tartalom | CSE | MRM | Cikkszám | Vonalkód | Bruttó ár Ft |
|---|---|-----|-----|----------|---------------|--------------|
|  | 5 darabos 5 x 110 mm 6 x 110 mm 8 x 110 mm 6 x 160 mm 8 x 160 mm | 5 | 1 | 782530 | 8717574047165 | 4500 |
|  | 5 darabos 5 x 160 mm 6 x 160 mm 8 x 160 mm 10 x 160 mm 12 x 160 mm | 5 | 1 | 782531 | 8717574047172 | 4630 |
|  | 5 darabos 6 x 110 mm 8 x 110 mm 6 x 160 mm 8 x 160 mm 10 x 160 mm | 5 | 1 | 782532 | 8717574047189 | 4130 |
|  | 5 darabos 10 x 450 mm 12 x 450 mm 14 x 450 mm 16 x 450 mm 20 x 450 mm | 5 | 1 | 782534 | 8717574052572 | 22530 |
|  | 6 darabos 10 x 450 mm 12 x 450 mm 14 x 450 mm 16 x 450 mm 18 x 450 mm 20 x 450 mm | 6 | 1 | 782533 | 8717574047196 | 28170 |
|  | 6 darabos 13 mm-es tokmány SDS-Plus befogással 5 x 110 mm 6 x 110 mm 8 x 110 mm 6 x 160 mm 8 x 160 mm | 6 | 1 | 751025 | 8717154657449 | 6490 |
|  | 6 darabos 13 mm-es tokmány SDS-Plus befogással 5 x 110 mm 6 x 110 mm 8 x 110 mm 6 x 160 mm 8 x 160 mm | 6 | 1 | 751030 | 8717472816580 | 15260 |

PROLINE

TCT FÚRÓSZÁRAK

SDS-PLUS "FÉLPROFI"

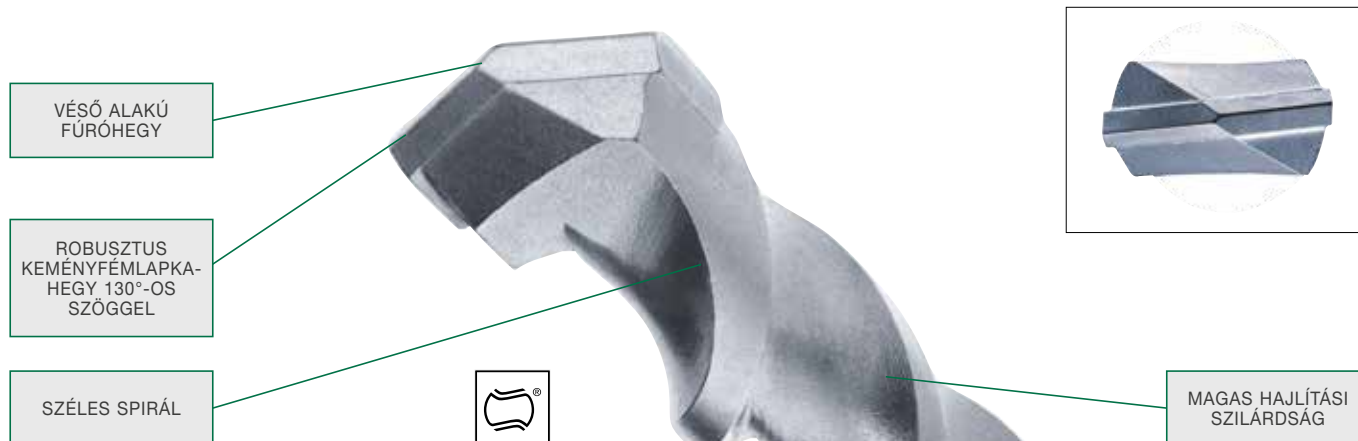





Az SDS-Plus "FÉLPROFI" fúrószerkezetek beton, téglák és természetes kő fúrásához használhatóak. Ez a fúrófej költséghatékony megoldás, gyors és dinamikus fúrási sebességet tesz lehetővé köszönhetően

a robusztus keményfémlemez hegynek. A széles spirál megkönnyíti a fúrás hordalék szállítását.

A megfelelő minőség és az alacsony beszerzési ár miatt előnyben részesíti azon

felhasználókat kiknek kevésbé fontos, vagy nem releváns az adott esetben a tartósság és a vágási sebesség.

SDS-PLUS "FÉLPROFI" 2-ÉLŰ FÚRÓSZÁRAK

|   | | Ø (mm) | Teljes hossz (mm) | Hasznos hossz (mm) | CSE | MRM | Cikkszám | Vonalkód | Bruttó ár Ft |
|---|-----|--------|-------------------|--------------------|--------|---------------|---------------|----------|--------------|
|    | 4 | 110 | 50 | 1 | 1 | 750371 | 8717574034103 | 580 | |
| | 4 | 160 | 100 | 1 | 1 | 750372 | 8717574034110 | 770 | |
| | 5 | 110 | 50 | 1 | 1 | 750373 | 8717574034127 | 540 | |
| | 5 | 160 | 100 | 1 | 1 | 750374 | 8717574034134 | 560 | |
| | 5,5 | 110 | 50 | 1 | 1 | 750375 | 8717574034141 | 640 | |
| | 5,5 | 160 | 100 | 1 | 1 | 750376 | 8717574034158 | 640 | |
| | 6 | 110 | 50 | 1 | 1 | 750377 | 8717574034165 | 510 | |
| | 6 | 160 | 100 | 1 | 1 | 750378 | 8717574034172 | 590 | |
| | 6 | 210 | 150 | 1 | 1 | 750379 | 8717574034189 | 910 | |
| | 7 | 160 | 100 | 1 | 1 | 750380 | 8717574034196 | 690 | |
| | 8 | 110 | 50 | 1 | 1 | 750381 | 8717574034202 | 590 | |
| | 8 | 160 | 100 | 1 | 1 | 750382 | 8717574034219 | 630 | |
| | 8 | 210 | 150 | 1 | 1 | 750383 | 8717574034226 | 810 | |
| | 8 | 260 | 200 | 1 | 1 | 750384 | 8717574034233 | 1020 | |
| | 10 | 160 | 100 | 1 | 1 | 750385 | 8717574034240 | 700 | |
| | 10 | 210 | 150 | 1 | 1 | 750386 | 8717574034257 | 1020 | |
| | 10 | 260 | 200 | 1 | 1 | 750387 | 8717574034264 | 1160 | |
| | 12 | 160 | 100 | 1 | 1 | 750388 | 8717574034271 | 930 | |
| | 12 | 210 | 150 | 1 | 1 | 750389 | 8717574034288 | 1120 | |
| | 12 | 260 | 200 | 1 | 1 | 750390 | 8717574034295 | 1520 | |
| 14 | 160 | 100 | 1 | 1 | 750391 | 8717574034301 | 1210 | | |
| 14 | 210 | 150 | 1 | 1 | 750392 | 8717574034318 | 1350 | | |
| 14 | 260 | 200 | 1 | 1 | 750393 | 8717574034325 | 1530 | | |
| 16 | 160 | 100 | 1 | 1 | 750394 | 8717574034332 | 1590 | | |
| 16 | 210 | 150 | 1 | 1 | 750395 | 8717574034349 | 1970 | | |

PROLINE

TCT FÚRÓSZÁRAK

SDS-PLUS "BASIC"

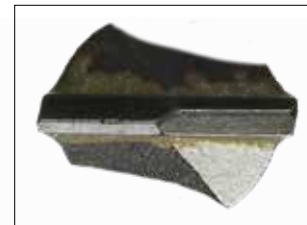





Az SDS-Plus Basic típus egy belépő szintű fúró, amely alkalmas az eseti felhasználó számára.





A vonzó árképzés nagyobb jelentőséggel bír, mint az élettartam, mivel az ilyen eseti felhasználó alacsony számú lyukat fúr.

A fúrók falazathoz és normál betonhoz is használhatók.

SDS-PLUS BASIC 2-ÉLŰ FÚRÓSZÁRAK

|  | Ø (mm) | Teljes hossz (mm) | Hasznos hossz (mm) | CSE | MRM | Cikkszám | Vonalkód | Bruttó ár Ft |
|---|--------|-------------------|--------------------|-----|---------|---------------|---------------|--------------|
|    | 4 | 110 | 41 | 1 | 1 | 4100801 | 8717574063080 | 250 |
| | 4 | 160 | 91 | 1 | 1 | 4100802 | 8717574063097 | 270 |
| | 5 | 110 | 41 | 1 | 1 | 4100803 | 8717574063103 | 250 |
| | 5 | 160 | 91 | 1 | 1 | 4100804 | 8717574063110 | 270 |
| | 5,5 | 110 | 41 | 1 | 1 | 4100805 | 8717574063127 | 250 |
| | 5,5 | 160 | 91 | 1 | 1 | 4100806 | 8717574063134 | 270 |
| | 6 | 110 | 41 | 1 | 1 | 4100807 | 8717574063141 | 250 |
| | 6 | 160 | 91 | 1 | 1 | 4100808 | 8717574063158 | 270 |
| | 6 | 210 | 140 | 1 | 1 | 4100809 | 8717574063165 | 350 |
| | 6,5 | 110 | 41 | 1 | 1 | 4100810 | 8717574063172 | 270 |
| | 6,5 | 160 | 91 | 1 | 1 | 4100811 | 8717574063189 | 300 |
| | 7 | 110 | 41 | 1 | 1 | 4100812 | 8717574063196 | 280 |
| | 7 | 160 | 91 | 1 | 1 | 4100813 | 8717574063202 | 310 |
| | 8 | 110 | 41 | 1 | 1 | 4100814 | 8717574063219 | 270 |
| | 8 | 160 | 91 | 1 | 1 | 4100815 | 8717574063226 | 300 |
| | 8 | 210 | 140 | 1 | 1 | 4100816 | 8717574063233 | 390 |
| | 8 | 260 | 185 | 1 | 1 | 4100817 | 8717574063240 | 410 |
| | 10 | 160 | 91 | 1 | 1 | 4100818 | 8717574063257 | 350 |
| | 10 | 210 | 140 | 1 | 1 | 4100819 | 8717574063264 | 390 |
| | 10 | 260 | 185 | 1 | 1 | 4100820 | 8717574063271 | 460 |
| | 10 | 460 | 365 | 1 | 1 | 4100821 | 8717574063288 | 740 |
| | 12 | 160 | 91 | 1 | 1 | 4100822 | 8717574063295 | 350 |
| | 12 | 210 | 140 | 1 | 1 | 4100823 | 8717574063301 | 450 |
| | 12 | 260 | 185 | 1 | 1 | 4100824 | 8717574063318 | 470 |
| 12 | 460 | 365 | 1 | 1 | 4100825 | 8717574063325 | 830 | |
| 14 | 160 | 85 | 1 | 1 | 4100826 | 8717574063332 | 500 | |
| 14 | 210 | 130 | 1 | 1 | 4100827 | 8717574063349 | 560 | |
| 14 | 260 | 175 | 1 | 1 | 4100828 | 8717574063356 | 610 | |
| 14 | 460 | 365 | 1 | 1 | 4100829 | 8717574063363 | 1050 | |
| 16 | 160 | 85 | 1 | 1 | 4100830 | 8717574063370 | 610 | |
| 16 | 210 | 130 | 1 | 1 | 4100831 | 8717574063387 | 740 | |
| 16 | 460 | 365 | 1 | 1 | 4100832 | 8717574063394 | 1390 | |







SDS-PLUS BASIC 2-ÉLŰ FÚRÓSZÁRKÉSZLETEK

|  | \varnothing (mm) | Teljes hossz (mm) | Hasznos hossz (mm) | CSE | MRM | Cikkszám | Vonalkód | Bruttó ár Ft |
|---|-----------------------|---|-----------------------|-----|-----|----------|---------------|-----------------|
|   | | 5 darabos 5 x 110 mm 6 x 110 mm 8 x 160 mm 10 x 160 mm 12 x 160 mm | | 5 | 1 | 4100840 | 8717574063400 | 1520 |
|  | | 17 darabos 5 x 110 mm 6 x 110 mm 6 x 160 mm 8 x 110 mm 8 x 160 mm 8 x 210 mm 10 x 110 mm 10 x 160 mm 10 x 210 mm 12 x 160 mm 12 x 260 mm 14 x 260 mm Hegyesvéső L = 140 mm Hegyesvéső L = 250 mm Laposvéső 20 x 140 mm Laposvéső 20 x 250 mm Laposvéső 40 x 250 mm | | 17 | 1 | 402555 | 4549115081345 | 11980 |

PROLINE

TCT FÚRÓSZÁRAK

SDS-PLUS TARTOZÉKOK

| SDS-PLUS TARTOZÉKOK | | | | | | |
|---|---|-----|-----|----------|---------------|--------------|
|  | Leírás | CSE | MRM | Cikkszám | Vonalkód | Bruttó ár Ft |
| ÁTALAKÍTÓK SDS-PLUS-RÓL | | | | | | |
|  | 1/2"x 20 UNF tokmányra M6 belső csavarral | 1 | 1 | 744085 | 8717154656039 | 2430 |
|  | 1/2"x20 UNF 1/4" belső hatlapú bitre | 1 | 1 | 744088 | 8717154659184 | 2430 |
|  | nem mágneses belső hatlapú 1/4" bitre | 1 | 1 | 752388 | 8717574017397 | 2750 |
| | mágneses belső hatlapú 1/4" bitre | 1 | 1 | 752389 | 8717574017403 | 2950 |
|  | külső 1/2" négyzög befogásra ütvecsavarozó bitre | 1 | 1 | 750455 | 8717574023862 | 6060 |
| ÁTALAKÍTÓK SDS-PLUS-RA | | | | | | |
|  | SDS Max-ról-SDS Plus-ra | 1 | 1 | 751006 | 8717154652772 | 13910 |
|  | bordásról SDS Plus-ra | 1 | 1 | 750200 | 8717154651539 | 13910 |
|  | 13 mm hatlapúról - SDS Plus-ra | 1 | 1 | 750246 | 8717154651997 | 16430 |

PROLINE

TCT FÚRÓSZÁRAK





SDS-MAX

SDS-Max fúrószerák háromféle kivitelezésben

A HiKoki az SDS-Max fúrószeráknek három különböző minőségi és árfekvésű csoportját kínálja.

Ezzel a HiKoki igyekszik segíteni minden típusú végfelhasználónak, a nehéz igénybevételű profi felhasználótól az alkalmi felhasználóig.

Így a végfelhasználó tudja eldönteni, hogy melyik minőségű és árszintű termék felel meg számára a legjobban. A következő táblázatban megtalálhatóak minden csoport legfontosabb előnyei és jellemzői.

| | PROFESSZIONÁLIS | | | FÉLPROFI |
|--------------------------------------|--|--|---|--|
| | 4-élű Ø 12 - 15 mm | 4-élű Ø 16 - 52 mm | 2-élű Ø 12 - 15 mm | 2-élű Ø 14 - 40 mm |
| Karbidhegyű csúcs |  |  |  |  |
| Karbid központosító csúcscsal | igen | igen | igen | nem |
| Fúrószerákforma | 4-spirális | 4-spirális | multi bordázott | standard |
| Betonacélhoz | javasolt | javasolt | megfelelő | nem |
| Méretpontosság | *** | *** | ** | * |
| Fúrési sebesség | ** | ** | *** | * |
| Tartósság | *** | *** | ** | * |
| Rezgéselnyelés | *** | *** | ** | * |
| Erőátadás | *** | *** | *** | * |
| PGM jóváhagyás | igen | igen | igen | igen |
| Milyen gépekhez használható | 2-4 kg | 5-10 kg | 5-10 kg | 4-8 kg |
| Felhasználás | Alkalmas azok számára, akik sok betonacélt és keménykőzetet munkálnak meg, és hosszú élettartamú fúróhegyet szeretnének, megfizetve egy magasabb beszerzési árat, alacsony átlag költség/lyuk mellett. | Alkalmas azok számára, akik sok betonacélt és keménykőzetet munkálnak meg, és hosszú élettartamú fúróhegyet szeretnének, megfizetve egy magasabb beszerzési árat, alacsony átlag költség/lyuk mellett. | Alkalmas azon átlagfelhasználók számára, akik a fúrószerát átlagosan kemény anyagok fúrására szeretnék használni. | Alkalmas azon alkalmi felhasználók számára, akik előnybe helyezik a beszerzési árat, de a tartósság és a fúrési sebesség nem fontos, vagy kevésbé releváns a felhasználás során. |

PROLINE

TCT FÚRÓSZÁRAK



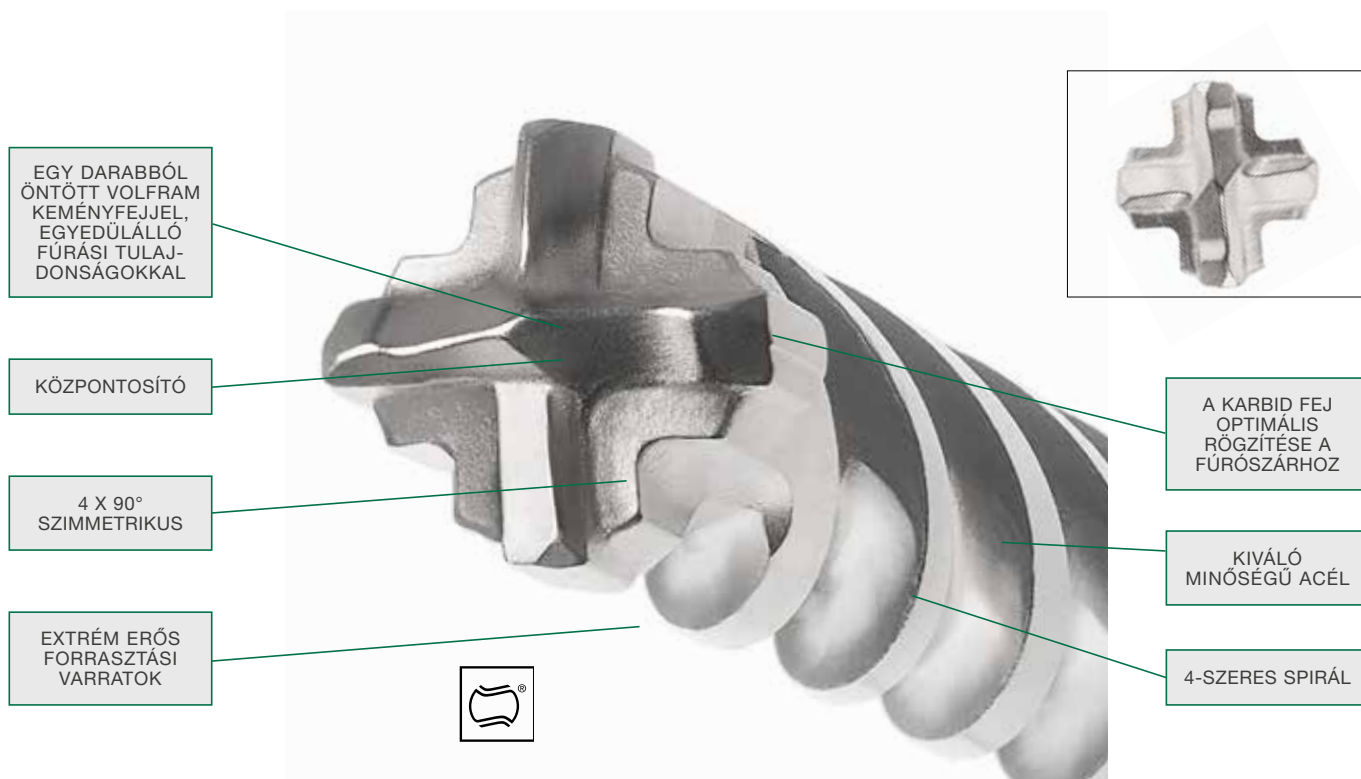



4-ÉLŰ SDS-MAX Ø 12 – 15 MM



A HiKoki SDS-Max 4-élű fúrószárai ipari felhasználásra és nagy igénybevételre vannak tervezve, ahol a kiváló teljesítmény alapkövetelmény. A szimmetrikus 4-élű fúróhegy biztosítja a sima és folyamatos behatolást az anyagba, tökéletesen kerek furatokat eredményezve. A speciális 4-szeres spirál geometriája biztosítja a megfelelő porlevetést a furatokból, és csökkenti a felesleges vibrációt.

Ez 50%-kal hosszabb élettartamot biztosít a hagyományos 2-élű fúrószárokhoz viszonyítva.

Ha vasbetonba ütközik a felhasználó, a 4-élű kialakítás biztosítja az egyenletes érintkezést és csökkenti a fej letörésének esélyét. A karbid fúrókorona speciális kialakítása optimálisan nyeli el a fúrás során felszabaduló erőket.

| 4-ÉLŰ SDS-MAX TCT FÚRÓSZÁRAK 12 - 15 MM | | | | | | | | |
|---|--------|-------------------|--------------------|-----|-----|----------|---------------|--------------|
|   | Ø (mm) | Teljes hossz (mm) | Hasznos hossz (mm) | CSE | MRM | Cikkszám | Vonalkód | Bruttó ár Ft |
|      | 12 | 340 | 200 | 1 | 1 | 754363 | 8717574049602 | 10740 |
| | 12 | 540 | 400 | 1 | 1 | 754364 | 8717574049619 | 12310 |
| | 12 | 740 | 600 | 1 | 1 | 754365 | 8717574049626 | 16740 |
| | 12 | 940 | 800 | 1 | 1 | 754366 | 8717574049633 | 19870 |
| | 14 | 340 | 200 | 1 | 1 | 754367 | 8717574049640 | 11080 |
| | 14 | 540 | 400 | 1 | 1 | 754368 | 8717574049657 | 13950 |
| | 15 | 340 | 200 | 1 | 1 | 754369 | 8717574049664 | 11640 |
| | 15 | 540 | 400 | 1 | 1 | 754370 | 8717574049671 | 14050 |

PROLINE

TCT FÚRÓSZÁRAK

4-ÉLŰ SDS-MAX Ø 16 – 52 MM

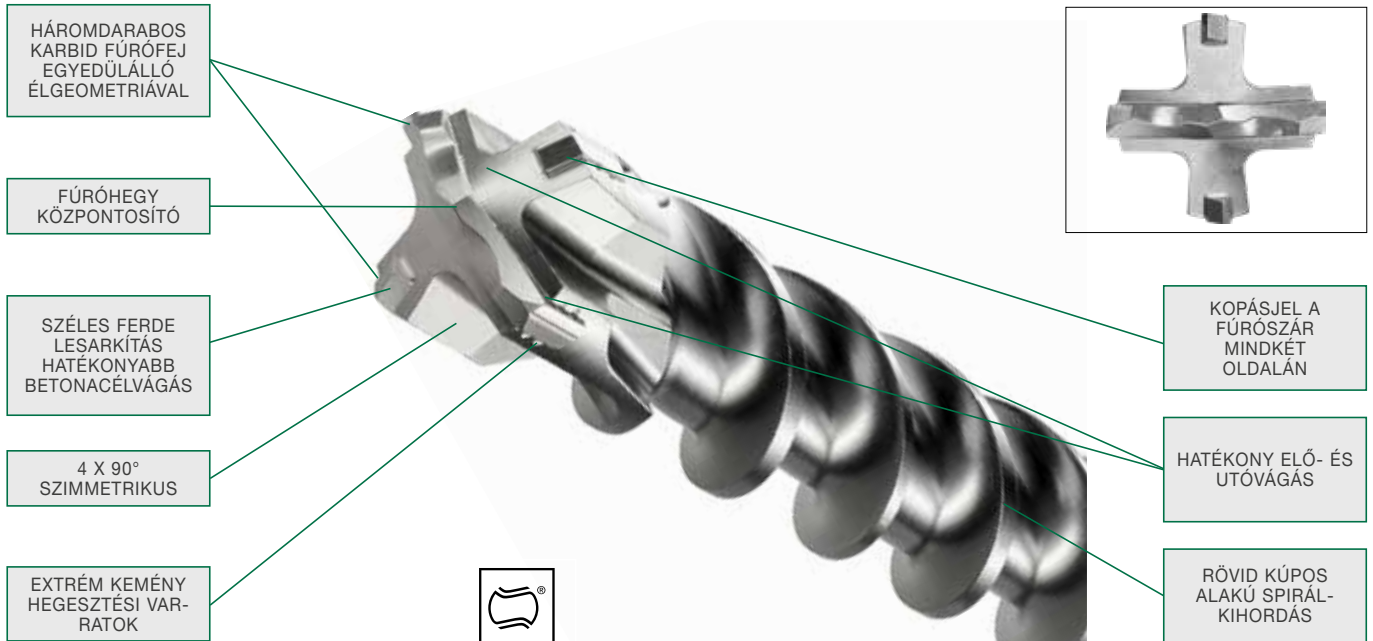





A HiKoki SDS-Max 4-élű fúrószer egy robusztus professzionális fúrófej, melyet úgy terveztek, hogy kompromisszumok nélküli kiváló teljesítményt nyújtson. Ebben a sorozatban a fúrófejen 4 vágóél van kialakítva, egy fő és két keményfém él 90°-szögben.

Ha vasbetonba ütközik a felhasználó, a négyélű kialakítás biztosítja az egyenletes érintkezést, és csökkenti a fej letörésének esélyét. További jellemzője a kopásjelző kialakítása, amely úgy működik, mint egy indikátor a furatméret pontosságáért.

A speciális négyszeres spirál geometriája biztosítja a megfelelő energiaátadást a hegynek és a törmelékeltávolítást a furatból. Mindent összevetve, ez a fúrószer az optimális választást jelenti a sebesség, tartósság és teljesítmény tekintetében.

| 4-ÉLŰ SDS-MAX TCT FÚRÓSZÁRAK 16 - 18 MM | | | | | | | | |
|---|-------------------|--------------------|-----|-----|----------|---------------|--------------|--|
| Ø (mm) | Teljes hossz (mm) | Hasznos hossz (mm) | CSE | MRM | Cikkszám | Vonalkód | Bruttó ár Ft | |
| 16 | 340 | 200 | 1 | 1 | 754301 | 8717574026443 | 9620 | |
| 16 | 540 | 400 | 1 | 1 | 754302 | 8717574026450 | 12110 | |
| 16 | 740 | 600 | 1 | 1 | 754353 | 8717574029178 | 16020 | |
| 16 | 940 | 800 | 1 | 1 | 754303 | 8717574026467 | 19280 | |
| 16 | 1320 | 1200 | 1 | 1 | 754304 | 8717574026474 | 48450 | |
| 18 | 340 | 200 | 1 | 1 | 754305 | 8717574026481 | 10720 | |
| 18 | 540 | 400 | 1 | 1 | 754306 | 8717574026498 | 12520 | |
| 18 | 740 | 600 | 1 | 1 | 754354 | 8717574029185 | 17110 | |
| 18 | 940 | 800 | 1 | 1 | 754307 | 8717574026504 | 20520 | |
| 18 | 1320 | 1200 | 1 | 1 | 754308 | 8717574026511 | 49970 | |

4-ÉLŰ SDS-MAX TCT FÚRÓSZÁRAK 20 - 52 MM

|   | | Ø (mm) | Teljes hossz (mm) | Hasznos hossz (mm) | CSE | MRM | Cikkszám | Vonalkód | Bruttó ár Ft |
|---|--|-----------|----------------------|-----------------------|--------|---------------|----------|---------------|-----------------|
|   |  | 20 | 320 | 200 | 1 | 1 | 754309 | 8717574026528 | 10790 |
| | | 20 | 520 | 400 | 1 | 1 | 754310 | 8717574026535 | 12900 |
| | | 20 | 720 | 600 | 1 | 1 | 754355 | 8717574029192 | 17290 |
| | | 20 | 920 | 800 | 1 | 1 | 754311 | 8717574026542 | 18290 |
| | | 20 | 1320 | 1200 | 1 | 1 | 754312 | 8717574026559 | 44710 |
| | | 22 | 320 | 200 | 1 | 1 | 754313 | 8717574026566 | 11540 |
| | | 22 | 520 | 400 | 1 | 1 | 754314 | 8717574026573 | 13850 |
| | | 22 | 720 | 600 | 1 | 1 | 754356 | 8717574029208 | 18120 |
| | | 22 | 920 | 800 | 1 | 1 | 754315 | 8717574026580 | 20150 |
| | | 22 | 1320 | 1200 | 1 | 1 | 754316 | 8717574026597 | 46840 |
| | | 24 | 320 | 200 | 1 | 1 | 754317 | 8717574026603 | 12950 |
| | | 24 | 520 | 400 | 1 | 1 | 754318 | 8717574026610 | 15830 |
| | | 25 | 320 | 200 | 1 | 1 | 754319 | 8717574026627 | 13380 |
| | | 25 | 520 | 400 | 1 | 1 | 754320 | 8717574026634 | 15840 |
| | | 25 | 720 | 600 | 1 | 1 | 754357 | 8717574029215 | 22420 |
| | | 25 | 920 | 800 | 1 | 1 | 754321 | 8717574026641 | 23650 |
| | | 25 | 1320 | 1200 | 1 | 1 | 754322 | 8717574026658 | 52650 |
| | | 26 | 520 | 400 | 1 | 1 | 754323 | 8717574026665 | 18480 |
| | | 28 | 370 | 250 | 1 | 1 | 754324 | 8717574026672 | 14460 |
| | | 28 | 570 | 450 | 1 | 1 | 754325 | 8717574026689 | 17190 |
| | | 28 | 670 | 550 | 1 | 1 | 754326 | 8717574026696 | 23230 |
| | | 28 | 920 | 800 | 1 | 1 | 754327 | 8717574026702 | 34960 |
| | | 28 | 1320 | 1200 | 1 | 1 | 754328 | 8717574026719 | 51170 |
| | | 30 | 370 | 250 | 1 | 1 | 754329 | 8717574026726 | 15220 |
| | | 30 | 570 | 450 | 1 | 1 | 754330 | 8717574026733 | 18390 |
| | | 30 | 720 | 600 | 1 | 1 | 754358 | 8717574029222 | 28260 |
| | | 30 | 920 | 800 | 1 | 1 | 754331 | 8717574026740 | 33020 |
| | | 32 | 370 | 250 | 1 | 1 | 754332 | 8717574026757 | 16020 |
| | | 32 | 570 | 450 | 1 | 1 | 754333 | 8717574026764 | 19350 |
| | | 32 | 720 | 600 | 1 | 1 | 754359 | 8717574029239 | 30000 |
| | | 32 | 920 | 800 | 1 | 1 | 754334 | 8717574026771 | 31670 |
| | | 32 | 1320 | 1200 | 1 | 1 | 754335 | 8717574026788 | 60000 |
| | | 35 | 370 | 250 | 1 | 1 | 754336 | 8717574026795 | 19510 |
| | | 35 | 570 | 450 | 1 | 1 | 754337 | 8717574026801 | 22260 |
| | | 35 | 670 | 550 | 1 | 1 | 754338 | 8717574026818 | 27780 |
| | | 35 | 920 | 800 | 1 | 1 | 754339 | 8717574026825 | 40070 |
| | | 35 | 1320 | 1200 | 1 | 1 | 754360 | 8717574029246 | 57320 |
| | | 37 | 370 | 250 | 1 | 1 | 754340 | 8717574026832 | 19860 |
| | | 37 | 570 | 450 | 1 | 1 | 754341 | 8717574026849 | 32020 |
| | | 37 | 920 | 800 | 1 | 1 | 754342 | 8717574026856 | 40540 |
| 38 | 370 | 250 | 1 | 1 | 754343 | 8717574026863 | 25630 | | |
| 38 | 570 | 450 | 1 | 1 | 754344 | 8717574026870 | 28580 | | |
| 38 | 720 | 600 | 1 | 1 | 754361 | 8717574029253 | 38840 | | |
| 40 | 370 | 250 | 1 | 1 | 754345 | 8717574026887 | 28260 | | |
| 40 | 570 | 450 | 1 | 1 | 754346 | 8717574026894 | 34730 | | |
| 40 | 720 | 600 | 1 | 1 | 754362 | 8717574029260 | 47060 | | |
| 40 | 920 | 800 | 1 | 1 | 754347 | 8717574026900 | 46560 | | |
| 40 | 1320 | 1200 | 1 | 1 | 754348 | 8717574026917 | 60760 | | |
| 45 | 570 | 450 | 1 | 1 | 754349 | 8717574026924 | 47060 | | |
| 45 | 920 | 800 | 1 | 1 | 754350 | 8717574026931 | 66900 | | |
| 50 | 570 | 450 | 1 | 1 | 754351 | 8717574026948 | 54450 | | |
| 52 | 570 | 450 | 1 | 1 | 754352 | 8717574026955 | 59380 | | |

PROLINE

TCT FÚRÓSZÁRAK

2-ÉLŰ SDS-MAX Ø 12 – 15 MM

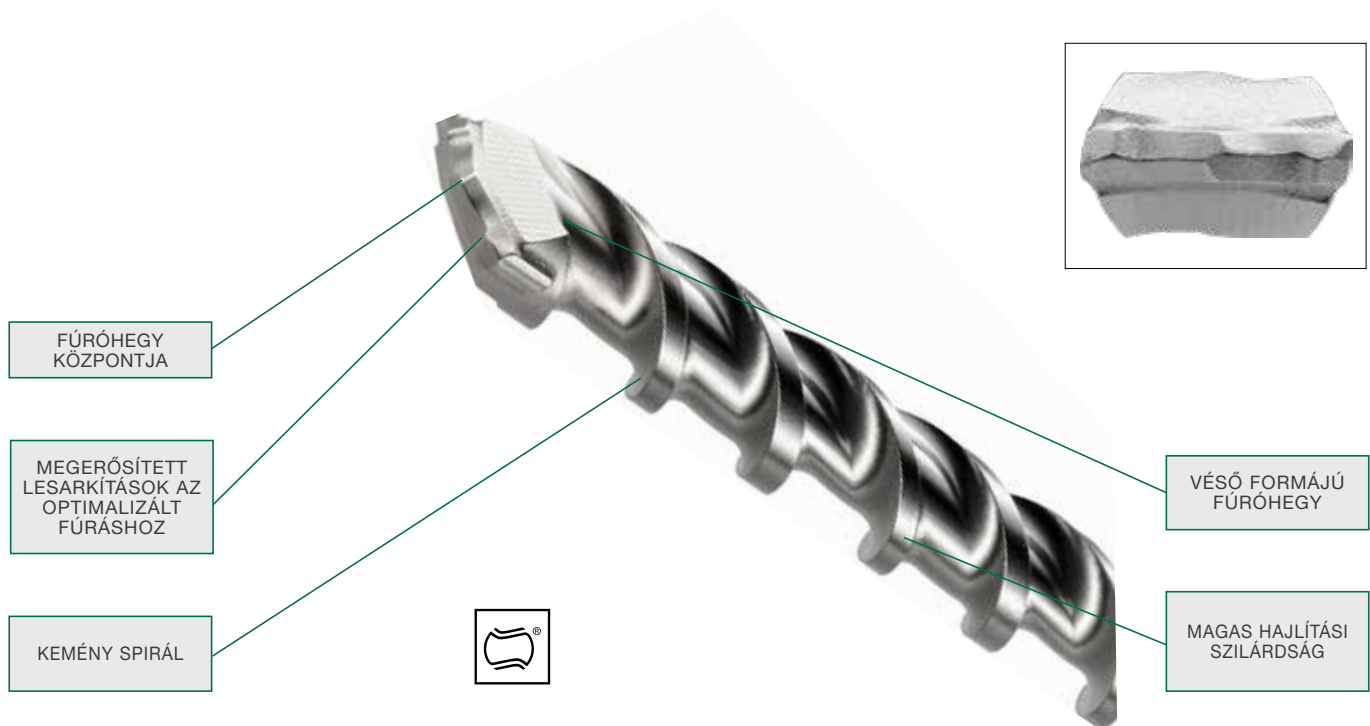

Az SDS-Max 2-élű, kétspirálos fúrószárak megfelelnek a legmagasabb minőségi követelményeknek. A professzionális végfelhasználók számára tervezték. Extrém körülmények között tesztelték, és bizonyítottan új mércét állítanak fel a hatékonyság és a teljesítmény területén.

A két vágóélet egy központosan elhelyezett keményfém lapkából képezték ki, amelynek a különleges kialakítása segíti a könnyű köz-





pontosítást és a gyors fúrást már a kezdet kezdetén.

A fúrási sebesség mintegy 25% -kal magasabb a standard SDS-max fúrófejekhez képest, az élettartam növekedése pedig mintegy 50%.

A betonacél már nem jelent nagy problémát. A dinamikus véső formájú fúrófej gyorsan behatol az anyagba, és ezzel párhuzamosan továbbítja a fúrási törmeléket a spirálokba.

A speciálisan kialakított spirál gyorsan eltávolítja a port a lyukból, pénzt és időt takarítva meg ezáltal. A speciális spirál ugyanakkor csökkenti a rezgéseket, és nagyobb ütőenergiát továbbít a gépről a fúrófejre. Ez látványosan növeli a fúrási sebességet és a tartósságot. A fúrás kevésbé terheli meg az operátort és a gépet.

2-ÉLŰ SDS-MAX TCT FÚRÓSZÁRAK 12-15 MM

|   | | Ø (mm) | Teljes hossz (mm) | Hasznos hossz (mm) | CSE | MRM | Cikkszám | Vonalkód | Bruttó ár Ft |
|---|----|--------|-------------------|--------------------|-----|--------|---------------|----------|--------------|
|    | 12 | 340 | 200 | 1 | 1 | 750910 | 8717154652246 | 8450 | |
| | 12 | 540 | 400 | 1 | 1 | 750911 | 8717154652253 | 10290 | |
| | 12 | 740 | 600 | 1 | 1 | 750912 | 8717154652260 | 14310 | |
| | 12 | 940 | 800 | 1 | 1 | 750913 | 8717154652277 | 17120 | |
| | 14 | 340 | 200 | 1 | 1 | 750914 | 8717154652284 | 9280 | |
| | 14 | 540 | 400 | 1 | 1 | 750915 | 8717154652291 | 11310 | |
| | 14 | 940 | 800 | 1 | 1 | 750916 | 8717154652307 | 20590 | |
| | 15 | 340 | 200 | 1 | 1 | 750917 | 8717154652314 | 9780 | |
| | 15 | 540 | 400 | 1 | 1 | 750918 | 8717154652321 | 10560 | |

PROLINE

TCT FÚRÓSZÁRAK

SDS-MAX "FÉLPROFI" 14-40 MM

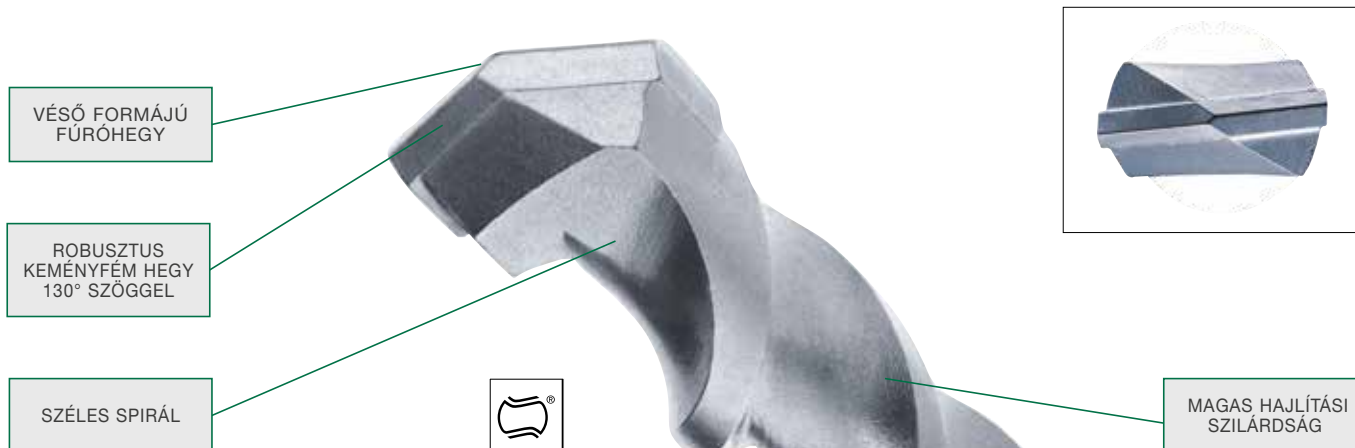





Az SDS-Max "FÉLPROFI" fúrószerkezet beton, téglák és természetes kő fúrásához használhatóak. Ez a fúrófej költséghatékony megoldás, gyors, dinamikus fúrási sebességet tesz

lehetővé a robusztus keményfémlapka hegynek köszönhetően. A nagy spirál megkönnyíti a fúrási por szállítását. Megfelelő minősége miatt nagyon pozitívan

értékelik az alkalmi felhasználók, akik előnyben részesítik a beszerzési árat, és kevésbé fontos, vagy nem releváns részükre a tartósság és a vágási sebesség.

SDS-MAX "FÉLPROFI" FÚRÓSZÁRAK 14 - 40 MM

|   | | Ø (mm) | Teljes hossz (mm) | Hasznos hossz (mm) | CSE | MRM | Cikkszám | Vonalkód | Bruttó ár Ft |
|---|----|--------|-------------------|--------------------|-----|--------|---------------|---------------|--------------|
|    | | 14 | 340 | 200 | 1 | 1 | 754371 | 8717574035117 | 7820 |
| | | 14 | 540 | 400 | 1 | 1 | 754372 | 8717574035124 | 9900 |
| | | 16 | 340 | 200 | 1 | 1 | 754373 | 8717574035131 | 8670 |
| | | 16 | 540 | 400 | 1 | 1 | 754374 | 8717574035148 | 10560 |
| | | 18 | 340 | 200 | 1 | 1 | 754375 | 8717574035155 | 9240 |
| | | 18 | 540 | 400 | 1 | 1 | 754376 | 8717574035162 | 10360 |
| | | 20 | 320 | 200 | 1 | 1 | 754377 | 8717574035179 | 9830 |
| | | 20 | 520 | 400 | 1 | 1 | 754378 | 8717574035186 | 10800 |
| | | 22 | 320 | 200 | 1 | 1 | 754379 | 8717574035193 | 10420 |
| | | 22 | 520 | 400 | 1 | 1 | 754380 | 8717574035209 | 12110 |
| | | 24 | 320 | 200 | 1 | 1 | 754381 | 8717574035216 | 11730 |
| | | 24 | 520 | 400 | 1 | 1 | 754382 | 8717574035223 | 13440 |
| | | 25 | 320 | 200 | 1 | 1 | 754383 | 8717574035230 | 11920 |
| | | 25 | 520 | 400 | 1 | 1 | 754384 | 8717574035247 | 14100 |
| | | 28 | 370 | 250 | 1 | 1 | 754385 | 8717574035254 | 13100 |
| | | 28 | 570 | 450 | 1 | 1 | 754386 | 8717574035261 | 15610 |
| | | 30 | 370 | 250 | 1 | 1 | 754387 | 8717574035278 | 14030 |
| | | 30 | 570 | 450 | 1 | 1 | 754388 | 8717574035285 | 16480 |
| | | 32 | 370 | 250 | 1 | 1 | 754389 | 8717574035292 | 14410 |
| | | 32 | 570 | 450 | 1 | 1 | 754390 | 8717574035308 | 17190 |
| | 32 | 920 | 800 | 1 | 1 | 754391 | 8717574035315 | 27020 | |
| | 35 | 370 | 250 | 1 | 1 | 754392 | 8717574035322 | 17290 | |
| | 35 | 570 | 450 | 1 | 1 | 754393 | 8717574035339 | 21300 | |
| | 38 | 370 | 250 | 1 | 1 | 754394 | 8717574035346 | 20440 | |
| | 38 | 570 | 450 | 1 | 1 | 754395 | 8717574035353 | 23820 | |
| | 40 | 370 | 250 | 1 | 1 | 754396 | 8717574035360 | 24390 | |
| | 40 | 570 | 450 | 1 | 1 | 754397 | 8717574035377 | 29380 | |

PROLINE

TCT PORELSZÍVÓ FÚRÓSZÁRAK

SDS-PLUS / SDS-MAX

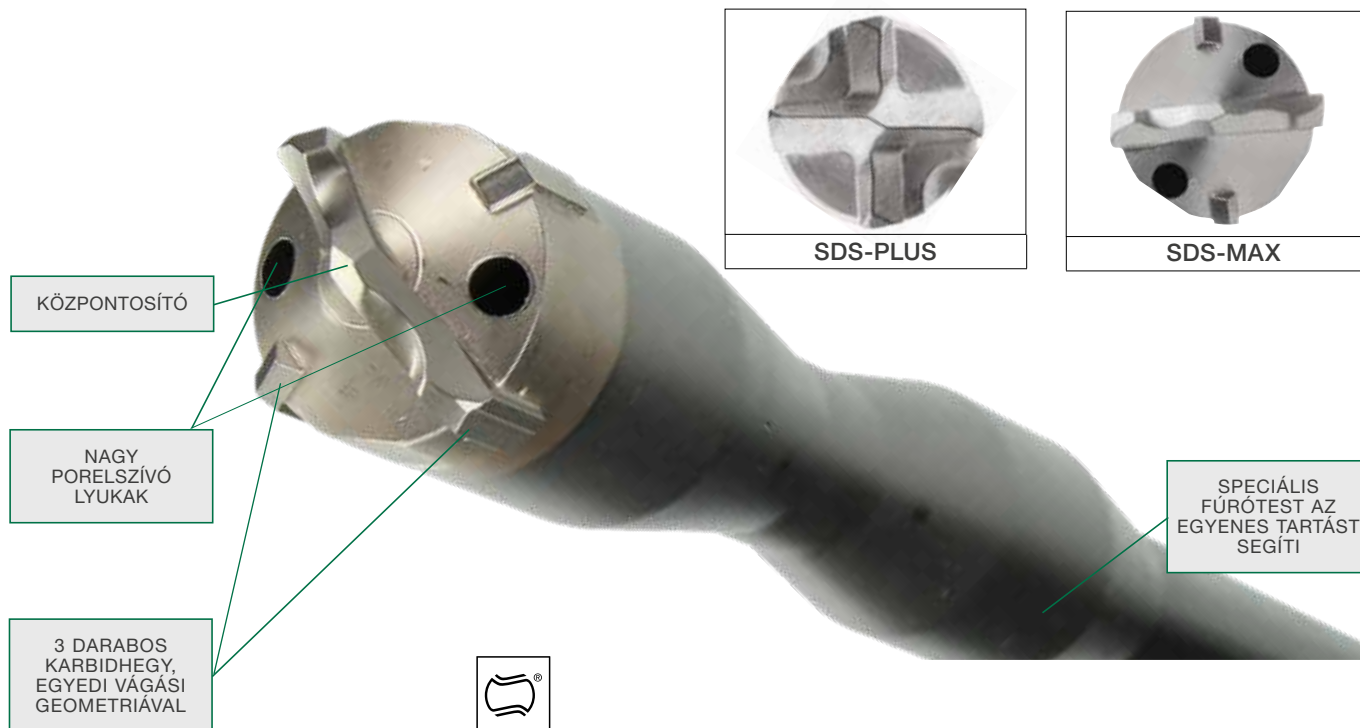

A Hikoki a pormentes fúrókkal a legjobb megoldást kínálja a gyakorlat során felmerülő sok kihívást jelentő problémára.

A speciális pormentes fúrók SDS-Plus és SDS-Max csatlakozással érhetők el.

A szokásos műanyag oldalsó adapterhez, amelynek belső átmérője Ø 35 mm, bármilyen ipari porszívó adapter csatlakoztatható (minimálisan ajánlott M szűrőosztály).

A fúrófej fejből adódó rendkívül magas pormennyiség miatt - a por mintegy 98% -a elszívódik - összehasonlítva a szokásos fúrókkal a felhasználó először megtapasztalja a rendkívül gyors fúrási sebességet és a csökkentett vibrációt.

A por elszívása professzionális porszívókkal jelentősen csökkenti a kezelő porbelélegzését, mivel az összes káros por a

forrásnál eltávolítódik. Ez nagy előnyt jelent a felhasználó számára.

A fúrószerszámok nagyszerű megoldást kínálnak olyan munkakörnyezetben is, amelyben a port nagyon kellemetlennek tekintik, például kórházakban, vagy más olyan helyeken és életkörülményekben, amelyben az emberek a fúrási folyamat ideje alatt élnek vagy dolgoznak.

A furat elkészítése után a munka azonnal befejeződik, utólag időigényes takarításra nincs szükség.

A pormentes fúrófejek nemcsak nagyszerű megoldást kínálnak a kezelő számára a függőleges és vízszintes fúráshoz, hanem akár felső fúráshoz is.



Amikor a lyukat dugók használatára készítk elő, a lyukban nem maradhat hulladékmaradék, ez javítja a dugó rögzítését.

A pormentes fúrók használata költséghatékony megoldást kínál a végfelhasználók számára, mivel a furatok és a furatok körüli terület megtisztítására nincs szükség.





Az összes pormentes fúrófej egy erős 4-élű vágófejjel van felszerelve, amely biztosítja a fúrt furatok pontos koncentrációját és nagy méretű pontosságát a PGM előírásoknak megfelelően.

A por elszívása miatt a fúrófej körül folyamatos légáram folyik, amely aktív hűtést eredményez a fúrófej fejében, mely meghosszabbítja a fúró élettartamát.

SDS-PLUS FÚRÓSZÁRAK PORELSZÍVÁSSAL

|   | Ø (mm) | Teljes hossz (mm) | Hasznos hossz (mm) | CSE | MRM | Cikkszám | Vonalkód | Bruttó ár Ft |
|---|--------|-------------------|--------------------|-----|-----|----------|---------------|--------------|
|  | 12 | 325 | 200 | 1 | 1 | 783401 | 8717574057607 | 18850 |
| | 14 | 360 | 240 | 1 | 1 | 783402 | 8717574057614 | 19910 |
| | 16 | 360 | 240 | 1 | 1 | 783403 | 8717574057621 | 19910 |
| | 18 | 360 | 240 | 1 | 1 | 783404 | 8717574057638 | 25160 |

SDS-MAX FÚRÓSZÁRAK PORELSZÍVÁSSAL

|   | Ø (mm) | Teljes hossz (mm) | Hasznos hossz (mm) | CSE | MRM | Cikkszám | Vonalkód | Bruttó ár Ft |
|--|--------|-------------------|--------------------|-----|-----|----------|---------------|--------------|
|   | 16 | 600 | 400 | 1 | 1 | 783411 | 8717574057645 | 44110 |
| | 18 | 600 | 400 | 1 | 1 | 783412 | 8717574057652 | 46220 |
| | 20 | 600 | 400 | 1 | 1 | 783413 | 8717574057669 | 47270 |
| | 22 | 600 | 400 | 1 | 1 | 783414 | 8717574057676 | 48330 |
| | 24 | 600 | 400 | 1 | 1 | 783415 | 8717574057683 | 50440 |
| | 25 | 600 | 400 | 1 | 1 | 783416 | 8717574057690 | 51490 |
| | 28 | 600 | 400 | 1 | 1 | 783417 | 8717574057706 | 59910 |
| | 28 | 900 | 700 | 1 | 1 | 783418 | 8717574057713 | 84120 |
| | 30 | 600 | 400 | 1 | 1 | 783419 | 8717574057720 | 60960 |
| | 30 | 900 | 700 | 1 | 1 | 783420 | 8717574057737 | 86230 |
| | 32 | 600 | 400 | 1 | 1 | 783421 | 8717574057744 | 63060 |
| | 32 | 900 | 700 | 1 | 1 | 783422 | 8717574057751 | 91480 |
| | 35 | 600 | 400 | 1 | 1 | 783423 | 8717574057768 | 65170 |
| | 35 | 900 | 700 | 1 | 1 | 783424 | 8717574057775 | 93590 |

PORSZÍVÓ ADAPTEREK PORELSZÍVÁSOS FÚRÓSZÁRAKHOZ

|  | Megnevezés | CSE | MRM | Cikkszám | Vonalkód | Bruttó ár Ft |
|---|-----------------------------------|-----|-----|----------|---------------|--------------|
|  | Csatlakozó SDS-Plus fúrószerákhoz | 1 | 1 | 783428 | 8717574058208 | 3640 |
| | Csatlakozó SDS-Max fúrószerákhoz | 1 | 1 | 783429 | 8717574058215 | 3850 |

PROLINE KORONAFÚRÓK SDS-MAX TCT

A BETONVAS FORGÁCSOLÁSA ÉS ELVÁGÁSA A GYŰRŰSEN ELHELYEZETT FOGAKNAK KÖSZÖNHETŐEN

A TCT FOGAK JOBB ELHELYEZÉSE - HOSSZABB ÉLETTARTAM, HA BETONVASNAK ÜTKÖZIK

3-ÉLŰ KÖZPONTFÚRÓ - HOSSZABB ÉLETTARTAM, HA BETONVASNAK ÜTKÖZIK

OPTIMÁLIS FOGGEOMETRIA



OPTIMÁLIS SPIRÁL

VÉSÓ FORMÁJÚ KARBID FÚRÓFOGAK

KÚPOS SZÁR: CSÖKKENTETT VIBRÁCIÓ, KÉNYELMESEBB MUNKA-VÉGZÉS





A HiKoki koronafúrók garantálják a könnyű kezelhetőséget az egy darabból álló szerkezattervezésnek köszönhetően. A tervezés fókuszál az újgenerációs nagyteljesítményű ütvefúrókra, és biztosítja a tartós és hatékony munkavégzést. Ideális átmenő furatok készítésére betonban, természetes kövekben és falazatban.

A három nagy méretű spirál biztosítja a törmelék gyors kivezetését, a gyors fúrási sebességet és az alacsony rezgést. Az eredmény egy szakszerű, méretpontos kerek lyuk.

A megnövekedett gerincszélességnek és a mag vastagságának köszönhetően a szerkezet tartóssága jelentősen növekedett,

ezen túlmenően az alacsony rezgésszintnek köszönhetően precíz fúrást tesz lehetővé. A rövid spirál miatt a fúrófej tömege kisebb, ezáltal könnyebb a munkavégzés.

SDS-MAX TCT KORONAFÚRÓK





|   | Ø (mm) | Teljes hossz (mm) | Hasznos hossz (mm) | CSE | MRM | Cikkszám | Vonalkód | Bruttó ár Ft |
|---|--------|-------------------|--------------------|-----|-----|----------|---------------|--------------|
|  | 40 | 550 | 410 | 1 | 1 | 751691 | 8717574055153 | 39120 |
| | 45 | 550 | 410 | 1 | 1 | 751692 | 8717574055160 | 39600 |
| | 45 | 990 | 850 | 1 | 1 | 751693 | 8717574055177 | 45500 |
| | 55 | 550 | 410 | 1 | 1 | 751694 | 8717574055184 | 46350 |
| | 55 | 990 | 850 | 1 | 1 | 751695 | 8717574055191 | 49700 |
| | 65 | 550 | 410 | 1 | 1 | 751696 | 8717574055207 | 49700 |
| | 65 | 990 | 850 | 1 | 1 | 751697 | 8717574055214 | 56440 |
| | 80 | 550 | 410 | 1 | 1 | 751698 | 8717574055221 | 55590 |
| | 80 | 990 | 850 | 1 | 1 | 751699 | 8717574055238 | 69930 |
| SDS-MAX TCT KORONAFÚRÓK (SPECIÁLIS HOSSZ HAGYOMÁNYOS KIVITEL) | | | | | | | | |
|  | 40 | 310 | 170 | 1 | 1 | 751651 | 8717154657715 | 41900 |
| | 40 | 550 | 410 | 1 | 1 | 751652 | 8717154657722 | 51170 |
| | 55 | 310 | 170 | 1 | 1 | 751656 | 8717154657760 | 51170 |



PROLINE

TCT FÚRÓSZÁRAK

SDS-MAX TARTOZÉKOK

| SDS-MAX TARTOZÉKOK | | | | | | |
|---|----------------------|-----|-----|----------|---------------|--------------|
|  | Leírás | CSE | MRM | Cikkszám | Vonalkód | Bruttó ár Ft |
| HOSSZABBÍTÓK > 32 MM | | | | | | |
|  | Teljes hossz 320 mm | 1 | 1 | 751675 | 8717472817990 | 7730 |
| | Teljes hossz 750 mm | 1 | 1 | 751676 | 8717472818003 | 9620 |
| | Teljes hossz 1100 mm | 1 | 1 | 751677 | 8717472818010 | 12980 |
|  | Hosszabbító adapter | 1 | 1 | 751686 | 8717472818102 | 56820 |
|  | | | | | | |





| SDS-MAX ÁTALAKÍTÓK | | | | | | |
|---|---|-----|-----|----------|---------------|--------------|
|  | Leírás | CSE | MRM | Cikkszám | Vonalkód | Bruttó ár Ft |
| ADAPTEREK SDS-MAX -RÓL | | | | | | |
|  | SDS-max-ról 1/2"x 20 UNF tokmány belső hatlap | 1 | 1 | 750453 | 8717472818744 | 9900 |
|  | SDS-max-ról 1/2" külső négyszög | 1 | 1 | 750451 | 8717574023848 | 7830 |
| | SDS-max-ról 3/4" külső négyszög | 1 | 1 | 750452 | 8717574023855 | 8090 |
|  | SDS-Max átalakító SDS-Plus befogásra | 1 | 1 | 751006 | 8717154652772 | 13910 |
|  | SDS-Max átalakító 13 mm-es befogásra | 1 | 1 | 751049 | 8717574025897 | 44980 |
| ADAPTER SDS-MAX-RA | | | | | | |
|  | Átalakító 13 mm-es csatlakozásról SDS-Max-ra | 1 | 1 | 750247 | 8717574025880 | 44980 |





| ADAPTER 13 MM-ES HATLAPRÓL | | | | | | |
|---|--|-----|-----|----------|---------------|--------------|
|  | Leírás | CSE | MRM | Cikkszám | Vonalkód | Bruttó ár Ft |
|  | Adapter 13 mm-es hatlapról SDS-Plus-ra | 1 | 1 | 750246 | 8717154651997 | 16430 |

PROLINE

TCT FÚRÓSZÁRAK

13 ÉS 19 MM-ES HATLAPÚ







| 13 MM-ES HATLAPÚ TCT 4-ÉLŰ FÚRÓSZÁRAK | | | | | | | | | |
|---|--|--------|-------------------|--------------------|-----|-----|----------|---------------|--------------|
|  |  | Ø (mm) | Teljes hossz (mm) | Hasznos hossz (mm) | CSE | MRM | Cikkszám | Vonalkód | Bruttó ár Ft |
|  |  | 16 | 280 | 130 | 1 | 1 | 750250 | 8717154652000 | 9820 |
| | | 16 | 550 | 400 | 1 | 1 | 750251 | 8717154652017 | 14990 |
| | | 18 | 550 | 400 | 1 | 1 | 750253 | 8717154652031 | 15310 |
| | | 25 | 550 | 420 | 1 | 1 | 750261 | 8717154652116 | 18130 |
| | | 28 | 280 | 130 | 1 | 1 | 750281 | 8717154656145 | 14170 |
| | | 28 | 400 | 250 | 1 | 1 | 750262 | 8717154652123 | 15190 |
| | | 30 | 280 | 130 | 1 | 1 | 750282 | 8717154656152 | 14230 |
| | | 30 | 400 | 250 | 1 | 1 | 750264 | 8717154652147 | 14390 |
| | | 30 | 550 | 420 | 1 | 1 | 750265 | 8717154652154 | 23790 |
| | | 32 | 280 | 130 | 1 | 1 | 750286 | 8717154656190 | 19360 |
| | | 32 | 400 | 250 | 1 | 1 | 750266 | 8717154652161 | 19700 |
| | | 32 | 550 | 420 | 1 | 1 | 750267 | 8717154652178 | 25930 |
| | | 35 | 280 | 130 | 1 | 1 | 750290 | 8717154656237 | 16980 |
| | | 35 | 400 | 250 | 1 | 1 | 750268 | 8717154652185 | 17370 |
| | | 38 | 280 | 130 | 1 | 1 | 750294 | 8717154656275 | 22500 |
| | | 38 | 550 | 420 | 1 | 1 | 750271 | 8717154652215 | 34800 |
| | | 40 | 550 | 400 | 1 | 1 | 750273 | 8717154652239 | 39710 |



| 19 MM HATLAPÚ 4-ÉLŰ TCT FÚRÓSZÁRAK | | | | | | | | | |
|---|---|--------|-------------------|--------------------|--------|---------------|----------|---------------|--------------|
|  |  | Ø (mm) | Teljes hossz (mm) | Hasznos hossz (mm) | CSE | MRM | Cikkszám | Vonalkód | Bruttó ár Ft |
|  |  | 16 | 420 | 250 | 1 | 1 | 751601 | 8717154657876 | 11350 |
| | | 16 | 570 | 380 | 1 | 1 | 751602 | 8717154657883 | 17780 |
| | | 18 | 570 | 380 | 1 | 1 | 751604 | 8717154657913 | 18390 |
| | | 20 | 420 | 250 | 1 | 1 | 751605 | 8717154657920 | 11840 |
| | | 20 | 570 | 380 | 1 | 1 | 751606 | 8717154657937 | 18750 |
| | | 22 | 570 | 400 | 1 | 1 | 751608 | 8717154657951 | 22370 |
| | | 24 | 420 | 250 | 1 | 1 | 751609 | 8717154657968 | 12360 |
| | | 25 | 420 | 250 | 1 | 1 | 751611 | 8717154657982 | 12700 |
| | | 25 | 570 | 400 | 1 | 1 | 751612 | 8717154657999 | 21190 |
| | | 25 | 720 | 550 | 1 | 1 | 751613 | 8717154658002 | 20820 |
| | | 28 | 570 | 400 | 1 | 1 | 751616 | 8717154658033 | 24450 |
| | | 30 | 420 | 250 | 1 | 1 | 751617 | 8717154658040 | 16980 |
| | | 35 | 570 | 400 | 1 | 1 | 751630 | 8717154658170 | 35720 |
| | | 38 | 420 | 250 | 1 | 1 | 751635 | 8717154658224 | 22610 |
| | | 38 | 570 | 400 | 1 | 1 | 751636 | 8717154658231 | 41310 |
| | | 40 | 420 | 250 | 1 | 1 | 751637 | 8717154658248 | 31790 |
| | | 40 | 570 | 400 | 1 | 1 | 751638 | 8717154658255 | 32220 |
| 44 | 570 | 400 | 1 | 1 | 751643 | 8717154658309 | 34020 | | |
| 50 | 420 | 250 | 1 | 1 | 751644 | 8717154658316 | 45610 | | |

PROLINE

TCT FÚRÓSZÁRAK

BORDÁS

| BORDÁS TCT FÚRÓSZÁRAK | | | | | | | | |
|---|--------|-------------------|--------------------|-----|-----|----------|---------------|--------------|
|   | Ø (mm) | Teljes hossz (mm) | Hasznos hossz (mm) | CSE | MRM | Cikkszám | Vonalkód | Bruttó ár Ft |
| 2-ÉLŰ | | | | | | | | |
|   | 12 | 330 | 200 | 1 | 1 | 750201 | 8717154651546 | 9500 |
| | 13 | 530 | 400 | 1 | 1 | 750204 | 8717154651577 | 10500 |
| | 14 | 380 | 250 | 1 | 1 | 750205 | 8717154651584 | 10520 |
| | 15 | 330 | 200 | 1 | 1 | 750206 | 8717154651591 | 11770 |
| 4-ÉLŰ | | | | | | | | |
|   | 16 | 250 | 120 | 1 | 1 | 750207 | 8717154651607 | 12320 |
| | 16 | 530 | 380 | 1 | 1 | 750209 | 8717154651621 | 17430 |
| | 18 | 380 | 250 | 1 | 1 | 750210 | 8717154651638 | 12740 |
| | 19 | 530 | 400 | 1 | 1 | 750214 | 8717154651676 | 15030 |
| | 20 | 530 | 380 | 1 | 1 | 750216 | 8717154651690 | 18600 |
| | 22 | 330 | 200 | 1 | 1 | 750217 | 8717154651706 | 13310 |
| | 22 | 530 | 400 | 1 | 1 | 750218 | 8717154651713 | 19640 |
| | 24 | 330 | 200 | 1 | 1 | 750219 | 8717154651720 | 14570 |
| | 24 | 530 | 400 | 1 | 1 | 750220 | 8717154651737 | 17210 |
| | 28 | 530 | 400 | 1 | 1 | 750227 | 8717154651805 | 27820 |
| | 28 | 680 | 530 | 1 | 1 | 750228 | 8717154651812 | 25980 |
| | 30 | 530 | 400 | 1 | 1 | 750230 | 8717154651836 | 22600 |
| | 32 | 380 | 250 | 1 | 1 | 750231 | 8717154651843 | 19660 |
| | 32 | 530 | 400 | 1 | 1 | 750232 | 8717154651850 | 31090 |
| | 35 | 380 | 250 | 1 | 1 | 750233 | 8717154651867 | 22940 |
| | 35 | 530 | 400 | 1 | 1 | 750234 | 8717154651874 | 33410 |
| | 35 | 680 | 530 | 1 | 1 | 750235 | 8717154651881 | 33470 |
| | 38 | 380 | 250 | 1 | 1 | 750236 | 8717154651898 | 25840 |
| | 38 | 530 | 400 | 1 | 1 | 750237 | 8717154651904 | 37060 |
| | 40 | 380 | 250 | 1 | 1 | 750238 | 8717154651911 | 30470 |
| | 42 | 380 | 250 | 1 | 1 | 750240 | 8717154651935 | 47170 |
| | 42 | 530 | 400 | 1 | 1 | 750241 | 8717154651942 | 57030 |
| | 45 | 380 | 250 | 1 | 1 | 750242 | 8717154651959 | 39510 |
| | 45 | 530 | 400 | 1 | 1 | 750243 | 8717154651966 | 47870 |
| | 50 | 530 | 400 | 1 | 1 | 750245 | 8717154651980 | 52650 |

| BORDÁS ADAPTEREK | | | | | | |
|---|----------------------|-----|-----|----------|----------------|--------------|
|  | Leírás | CSE | MRM | Cikkszám | Vonalkód | Bruttó ár Ft |
|  | Bordás > SDS Plus-ra | 1 | 1 | 750200 | 8717154651539 | 14440 |
|  | Bordás > SDS Max-ra | 1 | 1 | 750247 | 87171546515880 | 44980 |
|  | SDS Max > bordásra | 1 | 1 | 751049 | 8717574025897 | 44980 |

PROLINE

TCT FÚRÓSZÁRAK











KORONAFÚRÓK KÚPOS BEFOGÁSSAL

| KORONAFÚRÓK KÚPOS BEFOGÁSSAL | | | | | | | | |
|---|----------------|--------|-------------------|-----|-----|----------|---------------|--------------|
| 1:8 | Leírás | Ø (mm) | Teljes hossz (mm) | CSE | MRM | Cikkszám | Vonalkód | Bruttó ár Ft |
| FÚRÓKORONA (KÚPSZÖG 1:8) | | | | | | | | |
|  | Fúrókorona | 40 | 100 | 1 | 1 | 750960 | 8717472816252 | 24960 |
| | Fúrókorona | 45 | 100 | 1 | 1 | 751055 | 8717574023534 | 25510 |
| | Fúrókorona | 50 | 100 | 1 | 1 | 750961 | 8717472816269 | 29090 |
| | Fúrókorona | 60 | 100 | 1 | 1 | 751058 | 8717574023541 | 30090 |
| | Fúrókorona | 65 | 100 | 1 | 1 | 750962 | 8717472816276 | 28880 |
| | Fúrókorona | 68 | 100 | 1 | 1 | 751056 | 8717574023558 | 35010 |
| | Fúrókorona | 80 | 100 | 1 | 1 | 750963 | 8717472816283 | 33710 |
| | Fúrókorona | 90 | 100 | 1 | 1 | 750964 | 8717472816290 | 42560 |
| | Fúrókorona | 100 | 100 | 1 | 1 | 750965 | 8717472816306 | 43300 |
| | Fúrókorona | 125 | 100 | 1 | 1 | 750966 | 8717472816313 | 57740 |
| | Központfúró | 11 | 120 | 1 | 1 | 750967 | 8717472816320 | 1450 |
| | Kiütő ék | | | 1 | 1 | 750974 | 8717472816399 | 3560 |
| | SDS Plus | | 115 | 1 | 1 | 751029 | 8717472816405 | 11020 |
| | SDS Max | | 180 | 1 | 1 | 750968 | 8717472816337 | 11690 |
| | SDS Max | | 450 | 1 | 1 | 750969 | 8717472816344 | 13330 |
| | Bordás | | 216 | 1 | 1 | 750970 | 8717472816351 | 14140 |
| | Bordás | | 436 | 1 | 1 | 750971 | 8717472816368 | 19460 |
| | 13 mm, hatlapú | | 450 | 1 | 1 | 750973 | 8717472816382 | 14880 |

PROLINE

TCT FÚRÓSZÁRAK

VARIÁLHATÓ FÚRÓRENDSZEREK

| VARIÁLHATÓ FÚRÓRENDSZEREK | | | | | | | | |
|---|--------------------|--------|--------------------|-----|-----|----------|---------------|--------------|
| VARIA | Leírás | Ø (mm) | Hasznos hossz (mm) | CSE | MRM | Cikkszám | Vonalkód | Bruttó ár Ft |
|  | Központfúró | 28 | 475 | 1 | 1 | 751051 | 8717574035070 | 24970 |
| | Központfúró | 30 | 475 | 1 | 1 | 751052 | 8717574035087 | 29100 |
| | Központfúró | 32 | 475 | 1 | 1 | 751053 | 8717574035094 | 30180 |
| VARIÁLHATÓ FÚRÓRENDSZEREK - FÚRÓKORONÁK | | | | | | | | |
|  | Fúrókorona | 50 | 100 | 1 | 1 | 760086 | 8717472816511 | 32110 |
| | Fúrókorona | 68 | 100 | 1 | 1 | 760087 | 8717472816528 | 34890 |
| | Fúrókorona | 80 | 100 | 1 | 1 | 760088 | 8717472816535 | 38840 |
| | Fúrókorona | 90 | 100 | 1 | 1 | 760071 | 8717472816542 | 45860 |
| | Fúrókorona | 100 | 100 | 1 | 1 | 760072 | 8717472816559 | 45750 |
| | Fúrókorona | 125 | 100 | 1 | 1 | 760073 | 8717472816566 | 62250 |
| VARIÁLHATÓ FÚRÓRENDSZEREK - KÖZPONTFÚRÓ | | | | | | | | |
|  | Központfúró | 12 | 155 | 1 | 1 | 760074 | 8717472816573 | 5340 |
| VARIÁLHATÓ FÚRÓRENDSZEREK | | | | | | | | |
|  | Faláttörő marófej | 35 | 150 | 1 | 1 | 744120 | 8717574014266 | 32900 |
| | Faláttörő marófej | 40 | 150 | 1 | 1 | 744121 | 8717472816429 | 36090 |
| | Faláttörő marófej | 45 | 150 | 1 | 1 | 744122 | 8717472816436 | 39710 |
| | Faláttörő marófej | 50 | 150 | 1 | 1 | 744119 | 8717574014273 | 49140 |
| | Faláttörő marófej | 55 | 150 | 1 | 1 | 744123 | 8717472816443 | 49340 |
| | Faláttörő marófej | 68 | 150 | 1 | 1 | 744124 | 8717472816450 | 52950 |
| | Faláttörő marófej | 80 | 150 | 1 | 1 | 744125 | 8717472816467 | 64970 |
| VARIÁLHATÓ FÚRÓRENDSZEREK - BEFOGÓSZÁRAK | | | | | | | | |
|  | SDS-Max | | 195 | 1 | 1 | 760085 | 8717472816498 | 14460 |
|  | 13 mm hatlapú | | 180 | 1 | 1 | 744126 | 8717574002072 | 19350 |
|  | 19 mm hatlapú | | 180 | 1 | 1 | 744127 | 8717574011791 | 13260 |
|  | Bordás | | 180 | 1 | 1 | 744128 | 8717472816504 | 11820 |
| VARIÁLHATÓ FÚRÓRENDSZEREK - TOLDÓSZÁR | | | | | | | | |
|  | Toldószár | 25 | 280 | 1 | 1 | 744129 | 8717472816474 | 22860 |
| VARIÁLHATÓ FÚRÓRENDSZEREK - CSAVARMENETES SZÁR | | | | | | | | |
|  | Csavarmenetes szár | | | 1 | 1 | 744130 | 8717472816481 | 3350 |

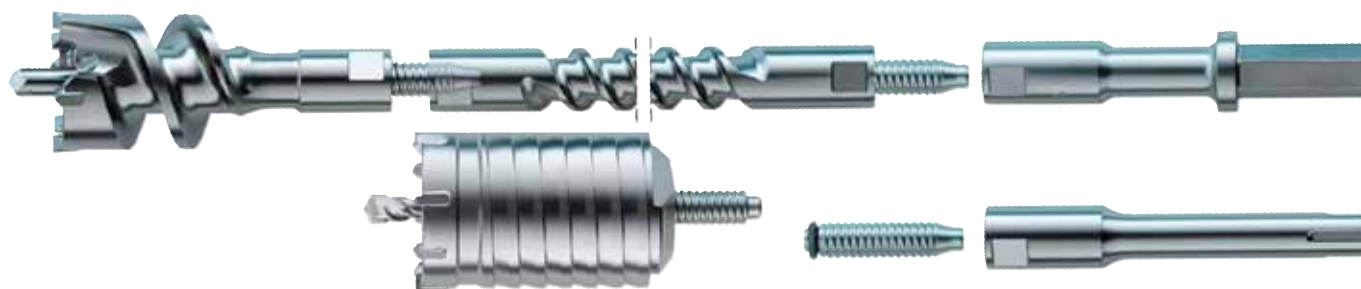

PROLINE KÖZETFÚRÓK

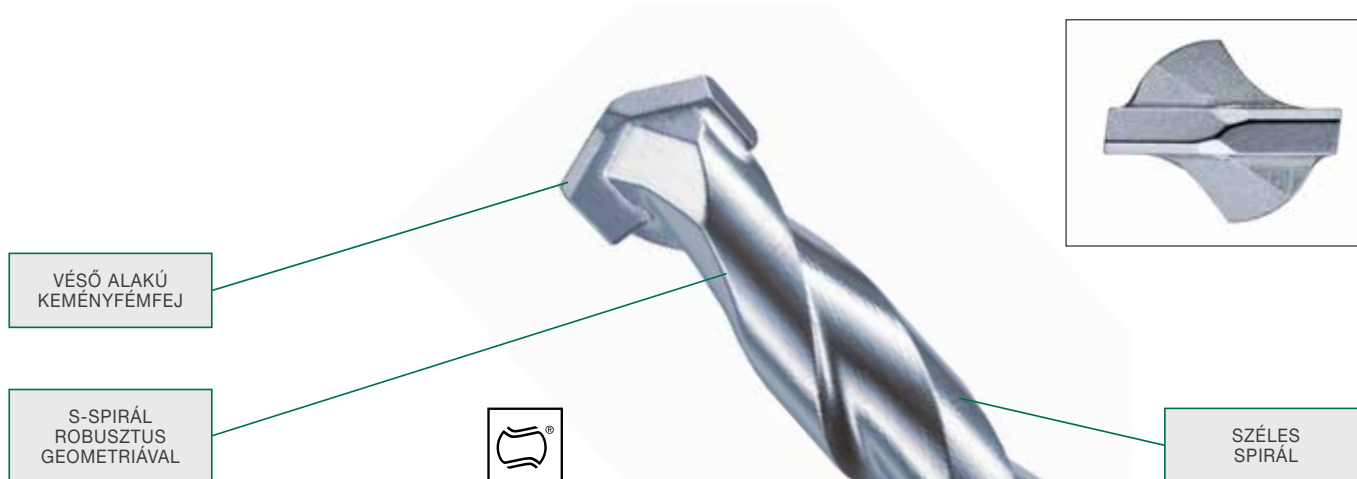

A HiKoki hengeres szárú kőzetfúrói magas minőségű anyagból készültek, speciálisan kifejlesztett fej- és élgeometriával, hogy

betonban és falazatban egyaránt a legjobb teljesítményt tudják nyújtani.

A fúrószárak megfelelnek a DIN 8039 és ISO 5468 szabványoknak.



KÖZETFÚRÓK TÉGLÁHOZ ÉS BETONHOZ

| | Ø (mm) | Teljes hossz (mm) | Hasznos hossz (mm) | CSE | MRM | Cikkszám | Vonalkód | Bruttó ár Ft |
|----|--------|-------------------|--------------------|-----|--------|---------------|---------------|--------------|
| | 3 | 70 | 40 | 1 | 1 | 780851 | 8717574021707 | 400 |
| | 4 | 85 | 50 | 1 | 1 | 780852 | 8717574021714 | 440 |
| | 5 | 85 | 50 | 1 | 1 | 780853 | 8717574021721 | 400 |
| | 5 | 150 | 115 | 1 | 1 | 780854 | 8717574021738 | 580 |
| | 5,5 | 85 | 50 | 1 | 1 | 780855 | 8717574021745 | 440 |
| | 5,5 | 150 | 115 | 1 | 1 | 780856 | 8717574021752 | 580 |
| | 6 | 100 | 60 | 1 | 1 | 780857 | 8717574021769 | 410 |
| | 6 | 150 | 110 | 1 | 1 | 780858 | 8717574021776 | 580 |
| | 6 | 200 | 160 | 1 | 1 | 780859 | 8717574021783 | 730 |
| | 6 | 400 | 360 | 1 | 1 | 780860 | 8717574021790 | 2140 |
| | 6 | 600 | 560 | 1 | 1 | 780861 | 8717574021806 | 2150 |
| | 6,5 | 100 | 60 | 1 | 1 | 780862 | 8717574021813 | 450 |
| | 6,5 | 150 | 110 | 1 | 1 | 780863 | 8717574021820 | 630 |
| | 7 | 100 | 60 | 1 | 1 | 780864 | 8717574021837 | 470 |
| | 7 | 150 | 110 | 1 | 1 | 780865 | 8717574021844 | 670 |
| | 8 | 120 | 80 | 1 | 1 | 780866 | 8717574021851 | 530 |
| | 8 | 200 | 160 | 1 | 1 | 780867 | 8717574021868 | 920 |
| | 8 | 400 | 360 | 1 | 1 | 780868 | 8717574021875 | 1910 |
| | 8 | 600 | 560 | 1 | 1 | 780869 | 8717574021882 | 2600 |
| | 9 | 120 | 80 | 1 | 1 | 780870 | 8717574021899 | 590 |
| 10 | 120 | 80 | 1 | 1 | 780871 | 8717574021905 | 670 | |
| 10 | 200 | 160 | 1 | 1 | 780872 | 8717574021912 | 1030 | |
| 10 | 400 | 360 | 1 | 1 | 780873 | 8717574021929 | 2010 | |
| 10 | 600 | 560 | 1 | 1 | 780874 | 8717574021936 | 3520 | |

KŐZETFÚRÓK 10 MM-ES BEFOGÁSSAL

|  | Ø (mm) | Teljes hossz (mm) | Hasznos hossz (mm) | CSE | MRM | Cikkszám | Vonalkód | Bruttó ár Ft |
|--|--------|-------------------|--------------------|-----|--------|---------------|---------------|--------------|
|   | 12 | 150 | 110 | 1 | 1 | 780875 | 8717574021943 | 820 |
| | 12 | 200 | 160 | 1 | 1 | 780876 | 8717574021950 | 1240 |
| | 12 | 400 | 360 | 1 | 1 | 780877 | 8717574021967 | 2090 |
| | 12 | 600 | 560 | 1 | 1 | 780878 | 8717574021974 | 4420 |
| | 13 | 150 | 110 | 1 | 1 | 780879 | 8717574021981 | 1170 |
| | 14 | 150 | 110 | 1 | 1 | 780880 | 8717574021998 | 1270 |
| | 14 | 200 | 160 | 1 | 1 | 780881 | 8717574022001 | 1590 |
| | 14 | 400 | 360 | 1 | 1 | 780882 | 8717574022018 | 2250 |
| | 14 | 600 | 560 | 1 | 1 | 780883 | 8717574022025 | 4700 |
| | 15 | 160 | 120 | 1 | 1 | 780884 | 8717574022032 | 1590 |
| | 16 | 160 | 120 | 1 | 1 | 780885 | 8717574022049 | 1590 |
| | 16 | 400 | 360 | 1 | 1 | 780886 | 8717574022056 | 3010 |
| | 16 | 600 | 560 | 1 | 1 | 780887 | 8717574022063 | 5010 |
| | 18 | 160 | 120 | 1 | 1 | 780888 | 8717574022070 | 2250 |
| 18 | 400 | 360 | 1 | 1 | 780889 | 8717574022087 | 3600 | |

KŐZETFÚRÓK 13 MM-ES BEFOGÁSSAL

|  | Ø (mm) | Teljes hossz (mm) | Hasznos hossz (mm) | CSE | MRM | Cikkszám | Vonalkód | Bruttó ár Ft |
|--|--------|-------------------|--------------------|-----|-----|----------|---------------|--------------|
|   | 20 | 160 | 120 | 1 | 1 | 780891 | 8717574022094 | 3080 |
| | 20 | 400 | 360 | 1 | 1 | 780892 | 8717574022100 | 5110 |
| | 20 | 600 | 560 | 1 | 1 | 780893 | 8717574022117 | 5850 |
| | 22 | 400 | 360 | 1 | 1 | 780894 | 8717574022124 | 5330 |

KŐZETFÚRÓKÉSZLETEK

|  | Leírás | CSE | MRM | Cikkszám | Vonalkód | Bruttó ár Ft |
|---|---|-----|-----|----------|---------------|--------------|
|  | 5 darabos 4 x 85 mm 5 x 85 mm 6 x 100 mm 8 x 120 mm 10 x 120 mm | 5 | 1 | 780890 | 8717574021226 | 2420 |
|  | 5 darabos 4 x 85 mm 5 x 85 mm 6 x 100 mm 8 x 120 mm 10 x 120 mm | 5 | 1 | 780898 | 8717574022131 | 2860 |
|  | 8 darabos 3 x 70 mm 4 x 85 mm 5 x 85 mm 6 x 100 mm 7 x 100 mm 8 x 120 mm 9 x 120 mm 10 x 120 mm | 8 | 1 | 780899 | 8717574022148 | 4130 |

PROLINE UNIVERZÁLIS FÚRÓSZÁRAK

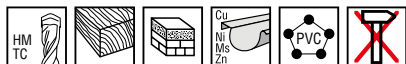

POZITÍV
AGRESSZÍV
VÁGÁSI SZÖG

GYÉMÁNT-
KÖSZÖRÜLÉSŰ
KEMÉNYFÉM-
HEGGYEL

SPIRÁL
ROBUSZTUS
GEOMETRIÁVAL

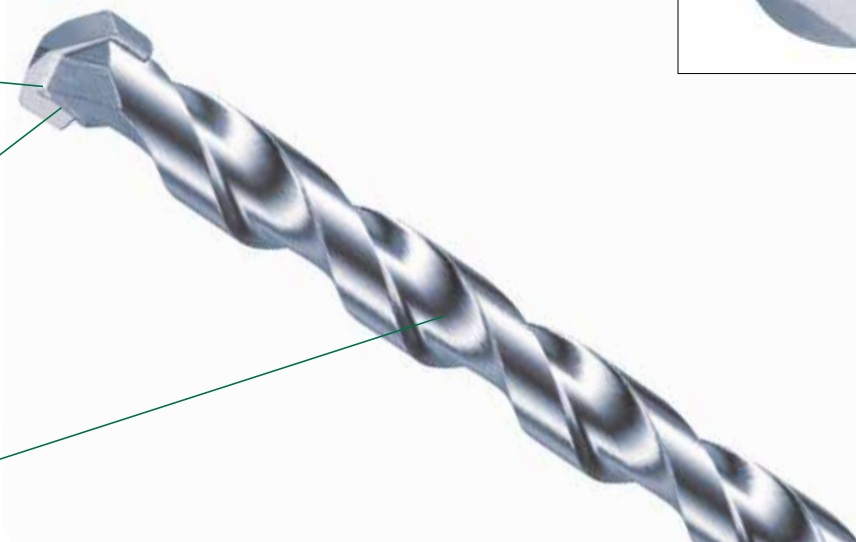

Nagyon sokoldalú

A HiKoki univerzális fúróhegyek a legkülönbözőbb anyagok fúrásához használhatóak: tömör téglá, üreges téglá, falazat, műanyag, fa és lágyfémek. A nagyon éles hegynek, a gyémántkösörüléknek köszönhetően a speciális keményfémhegy gyorsan és hatékonyan eltávolítja az anyagot. Ezek a fúrók nem alkalmasak az ütvefúrásra, csak kizárólag fúrási műveletekhez használhatóak. A vágás utáni nagy mennyiségű fúrési hordalékot a spirál gyorsan eltávolítja, biztosítva a folyamatos előrehaladást.

A kiváló anyagok kombinációja, a korszerű edzés és forrasztástechnika által ezek a fúrószerák robusztus, professzionális eszközök.

Jellemzők

- A keményfémhegy pozitív, agresszív vágási szöggel van tervezve. A nagyon éles, gyémántkösörülékű vágóéleknek köszönhetően nagyon sokféle anyagban használhatóak.
- Széles spirál a fúrési törmelék gyors eltávolítására
- A véső formájú fúrófej gyorsan behatol az anyagba, és a spirál gyorsan eltávolítja a törmelékét.





Csak fúrási alkalmazásokhoz,
ütvefúrásra nem alkalmas!

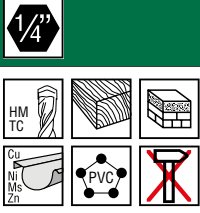

UNIVERZÁLIS FÚRÓSZÁRAK HENGERES BEFOGÁSSAL

| | | | Ø (mm) | Teljes hossz (mm) | Hasznos hossz (mm) | CSE | MRM | Cikkszám | Vonalkód | Bruttó ár Ft |
|---|--|--|-----------|----------------------|-----------------------|-----|-----|----------|---------------|-----------------|
|   | | | 3 | 70 | 40 | 1 | 1 | 780801 | 8717574042054 | 870 |
| | | | 4 | 85 | 50 | 1 | 1 | 780802 | 8717574042061 | 870 |
| | | | 5 | 85 | 50 | 1 | 1 | 780803 | 8717574042078 | 890 |
| | | | 5,5 | 85 | 50 | 1 | 1 | 780804 | 8717574042085 | 890 |
| | | | 6 | 100 | 60 | 1 | 1 | 780805 | 8717574042092 | 910 |
| | | | 6 | 150 | 110 | 1 | 1 | 780806 | 8717574042108 | 1120 |
| | | | 6,5 | 100 | 60 | 1 | 1 | 780807 | 8717574042115 | 930 |
| | | | 6,5 | 150 | 110 | 1 | 1 | 780808 | 8717574042122 | 1190 |
| | | | 7 | 100 | 60 | 1 | 1 | 780809 | 8717574042139 | 1000 |
| | | | 8 | 120 | 80 | 1 | 1 | 780810 | 8717574042146 | 970 |
| | | | 8 | 250 | 200 | 1 | 1 | 780811 | 8717574042153 | 1550 |
| | | | 9 | 120 | 80 | 1 | 1 | 780812 | 8717574042160 | 1110 |
| | | | 10 | 120 | 80 | 1 | 1 | 780813 | 8717574042177 | 1190 |
| | | | 10 | 250 | 200 | 1 | 1 | 780814 | 8717574042184 | 1680 |
| | | | 12 | 150 | 110 | 1 | 1 | 780815 | 8717574042191 | 1670 |
| | | | 12 | 250 | 200 | 1 | 1 | 780816 | 8717574042207 | 1940 |
| | | | 14 | 250 | 200 | 1 | 1 | 780817 | 8717574042214 | 2810 |

UNIVERZÁLIS FÚRÓSZÁRAK 1/4" HATLAPÚ BEFOGÁSSAL

| | | | Ø (mm) | Teljes hossz (mm) | Hasznos hossz (mm) | CSE | MRM | Cikkszám | Vonalkód | Bruttó ár Ft |
|--|--|--|-----------|----------------------|-----------------------|-----|-----|----------|---------------|-----------------|
|   | | | 3 | 95 | 40 | 1 | 1 | 780821 | 8717574042221 | 1060 |
| | | | 4 | 105 | 50 | 1 | 1 | 780822 | 8717574042238 | 1060 |
| | | | 5 | 105 | 50 | 1 | 1 | 780823 | 8717574042245 | 1080 |
| | | | 5,5 | 105 | 50 | 1 | 1 | 780824 | 8717574042252 | 1160 |
| | | | 6 | 115 | 60 | 1 | 1 | 780825 | 8717574042269 | 1080 |
| | | | 6,5 | 115 | 60 | 1 | 1 | 780826 | 8717574042276 | 1140 |
| | | | 7 | 115 | 60 | 1 | 1 | 780827 | 8717574042283 | 1160 |
| | | | 8 | 125 | 80 | 1 | 1 | 780828 | 8717574042290 | 1540 |

UNIVERZÁLIS FÚRÓSZÁRKÉSZLETEK

| | | Leírás | CSE | MRM | Cikkszám | Vonalkód | Bruttó ár Ft |
|---|---|--|-----|--------|---------------|---------------|-----------------|
|  | 5 darabos 3 x 70 mm 4 x 85 mm 5 x 85 mm 6 x 100 mm 8 x 120 mm | 5 | 1 | 780818 | 8717574042801 | 4400 | |
| |  | 5 darabos 3 x 95 mm 4 x 105 mm 5 x 105 mm 6 x 115 mm 8 x 125 mm | 5 | 1 | 780829 | 8717574042818 | 5800 |

PROLINE FÉM FÚRÓK

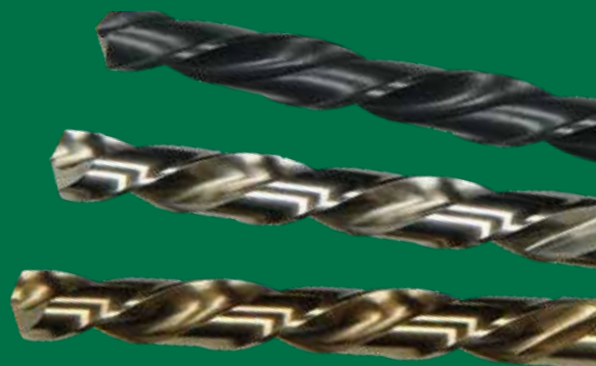

Fémek megmunkálása

A HiKoki fém fúrószárok magas minőséget és hosszú élettartamot ígérnek a felhasználóknak. Ennek elérése érdekében a legjobb nyersanyagokat használják a fúrószárokhoz a folyamatosan ellenőrzött gyártási eljárás során. A fúrószárok élgeometriája szintén a legjobb fúrási eredményekre, fúrási sebességre és élettartamra optimalizált.

A HiKoki fém fúrószárok gyártása során a legmagasabb követelményeket támasztják. A gyártási környezet megfelel az ISO 9001:2000-nek. A gyártási egységek szintén megfelelnek a magas HiKoki szabványoknak. A gyártás megfelel az ISO 14000 környezetvédelmi szabványoknak.

A fúrószárainkat a legváltozatosabb körülmények során teszteljük, hogy a legmagasabb minőséget és funkcionalitást biztosítsuk. Ezek a mérések garantálják, hogy a HiKoki fúrószárok a legalkalmasabbak között legyenek a piacon még a legszigorúbb feltételek mellett is.

HSS-R

Fémfűrők általános felhasználásra kézi fúrógépekhez.

Tulajdonságok

Ez a nagy hatékonyságú csigafúró kiváló minőségű gyorsacélból készül, mely a hengerelt eljárásnak köszönhetően fokozott törésellenállást biztosít.

Alkalmazások

Acél, acélöntvény, ötvözött és ötvözetlen anyagok (legfeljebb 900N/mm² szilárdságú) öntvények, szinterezett vas, nikkel, ezüst, grafit-alumínium ötvözetek, réz és bronz.

HSS-G

Jó minőségű mindenre alkalmas fémfűrők általános célú felhasználásra, kézi fúrógépekhez, valamint állványos fúrógépekhez ipari felhasználásra.

Tulajdonságok

Ezek a nagy hatékonyságú fúróhegyek magas minőségű gyorsacélból készülnek nagy méretpontossággal.

Alkalmazások

Ötvözött és ötvözetlen acél (legfeljebb 900N/mm² szilárdságú), öntött acél, öntöttvas, szinterezett vas, temperöntvény, színesfémek és kemény műanyagok.

HSS-G Co 5

Különösen alkalmas kemény anyagokhoz, mint például rozsdamentes acélhoz. A HiKoki kobalt fúrószárok 5 % kobaltot tartalmaznak. A HSS-Co fúrószárok különösen alkalmasak az ipari felhasználók számára, akik nagy élettartamot várnak el, és az átlagosnál keményebb anyagokkal dolgoznak.

Tulajdonságok

Mint a HSS-G, plusz a kobaltötvözet. A kobalttartalom nagyobb ellenállóképességet biztosít túlmelegedése esetén.

Alkalmazások



Ötvözött és ötvözetlen acél (legfeljebb 1000N/mm² szilárdságú), inox V2A/V4A, öntöttvas öntött acél, sav és hőkezelt acélok.



| | HSS-R DIN 338 | HSS-G DIN 338 | HSS-Co DIN 338 |
|------------------------------------|-------------------------------|-------------------------------|-------------------------------|
| DIN | 338 | 338 | 338 |
| Csúcsszög | 118° | 135° | 135° |
| Fúróhegy | véső formájú | osztott hegyű DIN1412 | osztott hegyű DIN1412 |
| Spirálszög | 22° - 28° | 30° | 30° |
| Felület | fekete | fémszínű | aranybarna |
| Ø tartomány: 1,0 - 13,0 mm | 0,5 mm-ként | 0,1 mm-ként , + 0,25 mm-es is | 0,1 mm-ként , + 0,25 mm-es is |
| Ø tartomány: 13,5 - 20,0 mm | 0,5 mm-ként | 0,5 mm-ként | n.a. |
| Tengelyméret | ≤ 10 mm átmérővel megegyező | ≤ 13 mm átmérővel megegyező | ≤ 13 mm átmérővel megegyező |
| | 10 - 13 mm szűkített 10 mm-es | 10 - 13 mm szűkített 10 mm-es | |
| | ≥ 13,5 mm szűkített 13 mm-es | ≥ 13,5 mm szűkített 13 mm-es | |
| | | 1/4" hatlapú | |
| Gép típusa | kézi | kézi | állványos |

PROLINE

FÉM FÚRÓK

HSS-R DIN 338



| FÉM FÚRÓK HSS-R DIN 338 | | | | | | | | |
|--|--------|-------------------|--------------------|-----|-----|----------|---------------|--------------|
| | Ø (mm) | Teljes hossz (mm) | Hasznos hossz (mm) | CSE | MRM | Cikkszám | Vonalkód | Bruttó ár Ft |
|    | 1,0 | 34 | 12 | 2 | 10 | 780001 | 8717574003772 | 120 |
| | 1,5 | 40 | 18 | 2 | 10 | 780002 | 8717574003789 | 130 |
| | 2,0 | 49 | 24 | 2 | 10 | 780003 | 8717574003796 | 140 |
| | 2,5 | 57 | 30 | 2 | 10 | 780004 | 8717574003802 | 160 |
| | 3,0 | 61 | 33 | 2 | 10 | 780005 | 8717574003819 | 160 |
| | 3,2 | 65 | 36 | 1 | 10 | 780006 | 8717574003826 | 120 |
| | 3,5 | 70 | 39 | 1 | 10 | 780007 | 8717574003833 | 120 |
| | 4,0 | 75 | 43 | 1 | 10 | 780008 | 8717574003840 | 120 |
| | 4,2 | 75 | 43 | 1 | 10 | 780009 | 8717574003857 | 130 |
| | 4,5 | 80 | 47 | 1 | 10 | 780010 | 8717574003864 | 130 |
| | 5,0 | 86 | 52 | 1 | 10 | 780011 | 8717574003871 | 140 |
| | 5,5 | 93 | 57 | 1 | 10 | 780012 | 8717574003888 | 140 |
| | 6,0 | 93 | 57 | 1 | 10 | 780013 | 8717574003895 | 160 |
| | 6,5 | 101 | 63 | 1 | 10 | 780014 | 8717574003901 | 180 |
| | 7,0 | 109 | 69 | 1 | 10 | 780015 | 8717574003918 | 200 |
| | 7,5 | 109 | 69 | 1 | 10 | 780016 | 8717574003925 | 220 |
| | 8,0 | 117 | 75 | 1 | 10 | 780017 | 8717574003932 | 250 |
| | 8,5 | 117 | 75 | 1 | 5 | 780018 | 8717574003949 | 280 |
| | 9,0 | 125 | 81 | 1 | 5 | 780019 | 8717574003956 | 310 |
| | 9,5 | 125 | 81 | 1 | 5 | 780020 | 8717574003963 | 340 |
| | 10,0 | 133 | 87 | 1 | 5 | 780021 | 8717574003970 | 390 |
| | 10,5 | 133 | 87 | 1 | 5 | 780022 | 8717574003987 | 450 |
| | 11,0 | 142 | 94 | 1 | 5 | 780023 | 8717574003994 | 490 |
| | 11,5 | 142 | 94 | 1 | 5 | 780024 | 8717574004007 | 530 |
| | 12,0 | 151 | 101 | 1 | 5 | 780025 | 8717574004014 | 590 |
| | 12,5 | 151 | 101 | 1 | 5 | 780026 | 8717574004021 | 610 |
| | 13,0 | 151 | 101 | 1 | 5 | 780027 | 8717574004038 | 640 |

| FÉM FÚRÓK HSS-R DIN 338 - GAZDASÁGOS CSOMAGOLÁS | | | | | | | | |
|---|--------|-------------------|--------------------|-----|-----|----------|---------------|--------------|
| 10x | Ø (mm) | Teljes hossz (mm) | Hasznos hossz (mm) | CSE | MRM | Cikkszám | Vonalkód | Bruttó ár Ft |
|    | 1,0 | 34 | 12 | 10 | 1 | 780041 | 8717574004045 | 510 |
| | 1,5 | 40 | 18 | 10 | 1 | 780042 | 8717574004052 | 580 |
| | 2,0 | 49 | 24 | 10 | 1 | 780043 | 8717574004069 | 630 |
| | 2,5 | 57 | 30 | 10 | 1 | 780044 | 8717574004076 | 650 |
| | 3,0 | 61 | 33 | 10 | 1 | 780045 | 8717574004083 | 650 |
| | 3,2 | 65 | 36 | 10 | 1 | 780046 | 8717574004090 | 730 |
| | 3,5 | 70 | 39 | 10 | 1 | 780047 | 8717574004106 | 730 |
| | 4,0 | 75 | 43 | 10 | 1 | 780048 | 8717574004113 | 810 |
| | 4,2 | 75 | 43 | 10 | 1 | 780049 | 8717574004120 | 890 |
| | 4,5 | 80 | 47 | 10 | 1 | 780050 | 8717574004137 | 920 |
| | 5,0 | 86 | 52 | 10 | 1 | 780051 | 8717574004144 | 960 |



FÉMÚRÓK HSS-R DIN 338 - GAZDASÁGOS CSOMAGOLÁS

| 10x | Ø (mm) | Teljes hossz (mm) | Hasznos hossz (mm) | CSE | MRM | Cikkszám | Vonalkód | Bruttó ár Ft |
|---|--------|-------------------|--------------------|-----|-----|----------|---------------|--------------|
|    | 6,0 | 93 | 57 | 10 | 1 | 780053 | 8717574004168 | 1260 |
| | 6,5 | 101 | 63 | 10 | 1 | 780054 | 8717574004175 | 1390 |
| | 7,0 | 109 | 69 | 10 | 1 | 780055 | 8717574004182 | 1530 |
| | 7,5 | 109 | 69 | 10 | 1 | 780056 | 8717574004199 | 1860 |
| | 8,0 | 117 | 75 | 10 | 1 | 780057 | 8717574004205 | 2150 |
| | 8,5 | 117 | 75 | 10 | 1 | 780058 | 8717574004212 | 2510 |
| | 9,0 | 125 | 81 | 10 | 1 | 780059 | 8717574004229 | 2810 |
| | 9,5 | 125 | 81 | 10 | 1 | 780060 | 8717574004236 | 3070 |
| | 10,0 | 133 | 87 | 10 | 1 | 780061 | 8717574004243 | 3380 |

FÉMÚRÓK HSS-R DIN 338 - GAZDASÁGOS CSOMAGOLÁS

| 5x | Ø (mm) | Teljes hossz (mm) | Hasznos hossz (mm) | CSE | MRM | Cikkszám | Vonalkód | Bruttó ár Ft |
|---|--------|-------------------|--------------------|-----|-----|----------|---------------|--------------|
|    | 10,5 | 133 | 87 | 5 | 1 | 780062 | 8717574004250 | 2060 |
| | 11,0 | 142 | 94 | 5 | 1 | 780063 | 8717574004267 | 2130 |
| | 11,5 | 142 | 94 | 5 | 1 | 780064 | 8717574004274 | 2350 |
| | 12,0 | 151 | 101 | 5 | 1 | 780065 | 8717574004281 | 2510 |
| | 12,5 | 151 | 101 | 5 | 1 | 780066 | 8717574004298 | 2630 |
| | 13,0 | 151 | 101 | 5 | 1 | 780067 | 8717574004304 | 2850 |



FÉMÚRÓK HSS-R DIN 338 - 10 MM-ES BEFOGÁSSAL

| d = 10 mm | Ø (mm) | Teljes hossz (mm) | Hasznos hossz (mm) | CSE | MRM | Cikkszám | Vonalkód | Bruttó ár Ft |
|---|--------|-------------------|--------------------|-----|-----|----------|---------------|--------------|
|    | 10,5 | 133 | 87 | 1 | 1 | 780071 | 8717574004311 | 650 |
| | 11,0 | 142 | 94 | 1 | 1 | 780072 | 8717574004328 | 690 |
| | 11,5 | 142 | 94 | 1 | 1 | 780073 | 8717574004335 | 720 |
| | 12,0 | 151 | 101 | 1 | 1 | 780074 | 8717574004342 | 820 |
| | 12,5 | 151 | 101 | 1 | 1 | 780075 | 8717574004359 | 840 |
| | 13,0 | 151 | 101 | 1 | 1 | 780076 | 8717574004366 | 880 |

FÉMÚRÓK HSS-R DIN 338 - 13 MM-ES BEFOGÁSSAL

| d = 13 mm | Ø (mm) | Teljes hossz (mm) | Hasznos hossz (mm) | CSE | MRM | Cikkszám | Vonalkód | Bruttó ár Ft |
|---|--------|-------------------|--------------------|-----|-----|----------|---------------|--------------|
|    | 13,5 | 160 | 108 | 1 | 1 | 780077 | 8717574004373 | 1010 |
| | 14,0 | 160 | 108 | 1 | 1 | 780078 | 8717574004380 | 1050 |
| | 14,5 | 169 | 114 | 1 | 1 | 780079 | 8717574004397 | 1220 |
| | 15,0 | 169 | 114 | 1 | 1 | 780080 | 8717574004403 | 1260 |
| | 15,5 | 178 | 120 | 1 | 1 | 780081 | 8717574004410 | 1360 |
| | 16,0 | 178 | 120 | 1 | 1 | 780082 | 8717574004427 | 1440 |
| | 16,5 | 184 | 125 | 1 | 1 | 780083 | 8717574004434 | 1580 |
| | 17,0 | 184 | 125 | 1 | 1 | 780084 | 8717574004441 | 1640 |
| | 17,5 | 191 | 130 | 1 | 1 | 780085 | 8717574004458 | 1740 |
| | 18,0 | 191 | 130 | 1 | 1 | 780086 | 8717574004465 | 1900 |
| | 18,5 | 198 | 135 | 1 | 1 | 780087 | 8717574004472 | 1970 |
| | 19,0 | 198 | 135 | 1 | 1 | 780088 | 8717574004489 | 2100 |
| | 19,5 | 205 | 140 | 1 | 1 | 780089 | 8717574004496 | 2180 |
| | 20,0 | 205 | 140 | 1 | 1 | 780090 | 8717574004502 | 2270 |

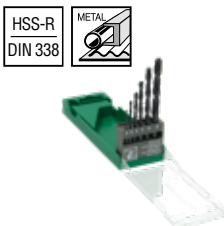

FÉMFÚRÓKÉSZLETEK HSS-R DIN 338

| | Leírás | CSE | MRM | Cikkszám | Vonalkód | Bruttó ár Ft |
|---|--|-----|-----|----------|---------------|--------------|
|  | 6 darabos 2 x 49 mm 3 x 61 mm 4 x 75 mm 5 x 86 mm 6 x 93 mm 8 x 117 mm | 6 | 1 | 780094 | 8717574052510 | 1050 |
|  | 10 darabos 1 - 10 mm x 1,0 mm | 10 | 1 | 780095 | 8717574052527 | 2040 |
|  | 19 darabos 1 - 10 mm x 0,5 mm | 19 | 1 | 780096 | 8717574004519 | 3610 |
|  | 25 darabos 1 - 13 mm x 0,5 mm | 25 | 1 | 780097 | 8717574004526 | 6740 |
|  | 170 darabos 1- 8 mm x 0,5 mm 10 db 8,5 - 10 mm x 0,5 mm 5 db | 170 | 1 | 780099 | 8717574004533 | 24130 |

PROLINE

FÉM FÚRÓK

HSS-G DIN 338

| FÉM FÚRÓK HSS-G DIN 338 | | | | | | | | |
|--|-----------|----------------------|-----------------------|-----|--------|---------------|---------------|-----------------|
| | Ø (mm) | Teljes hossz (mm) | Hasznos hossz (mm) | CSE | MRM | Cikkszám | Vonalkód | Bruttó ár Ft |
|    | 1,0 | 34 | 12 | 2 | 10 | 780201 | 8717574004632 | 670 |
| | 1,5 | 40 | 18 | 2 | 10 | 780202 | 8717574004649 | 670 |
| | 2,0 | 49 | 24 | 2 | 10 | 780203 | 8717574004656 | 610 |
| | 2,2 | 53 | 27 | 2 | 10 | 780204 | 8717574004663 | 610 |
| | 2,25 | 53 | 27 | 2 | 10 | 780205 | 8717574004670 | 610 |
| | 2,5 | 57 | 30 | 2 | 10 | 780206 | 8717574004687 | 610 |
| | 2,6 | 57 | 30 | 2 | 10 | 780207 | 8717574004694 | 610 |
| | 2,75 | 61 | 33 | 2 | 10 | 780208 | 8717574004700 | 610 |
| | 2,8 | 61 | 33 | 2 | 10 | 780209 | 8717574004717 | 610 |
| | 3,0 | 61 | 33 | 2 | 10 | 780210 | 8717574004724 | 610 |
| | 3,2 | 65 | 36 | 1 | 10 | 780211 | 8717574004731 | 410 |
| | 3,25 | 65 | 36 | 1 | 10 | 780212 | 8717574004748 | 410 |
| | 3,3 | 65 | 36 | 1 | 10 | 780213 | 8717574004755 | 410 |
| | 3,5 | 70 | 39 | 1 | 10 | 780214 | 8717574004762 | 410 |
| | 3,75 | 70 | 39 | 1 | 10 | 780215 | 8717574004779 | 440 |
| | 3,8 | 75 | 43 | 1 | 10 | 780216 | 8717574004786 | 440 |
| | 4,0 | 75 | 43 | 1 | 10 | 780217 | 8717574004793 | 410 |
| | 4,1 | 75 | 43 | 1 | 10 | 780218 | 8717574004809 | 470 |
| | 4,2 | 75 | 43 | 1 | 10 | 780219 | 8717574004816 | 450 |
| | 4,25 | 75 | 43 | 1 | 10 | 780220 | 8717574004823 | 450 |
| | 4,3 | 75 | 43 | 1 | 10 | 780221 | 8717574004830 | 450 |
| | 4,5 | 80 | 47 | 1 | 10 | 780222 | 8717574004847 | 450 |
| | 4,75 | 80 | 47 | 1 | 10 | 780223 | 8717574004854 | 460 |
| | 4,8 | 86 | 52 | 1 | 10 | 780224 | 8717574004861 | 460 |
| | 5,0 | 86 | 52 | 1 | 10 | 780225 | 8717574004878 | 460 |
| | 5,1 | 86 | 52 | 1 | 10 | 780226 | 8717574004885 | 560 |
| | 5,2 | 86 | 52 | 1 | 10 | 780227 | 8717574004892 | 560 |
| | 5,25 | 86 | 52 | 1 | 10 | 780228 | 8717574004908 | 560 |
| | 5,5 | 93 | 57 | 1 | 10 | 780229 | 8717574004915 | 560 |
| | 5,75 | 93 | 57 | 1 | 10 | 780230 | 8717574004922 | 560 |
| 5,8 | 93 | 57 | 1 | 10 | 780231 | 8717574004939 | 560 | |
| 6,0 | 93 | 57 | 1 | 10 | 780232 | 8717574004946 | 590 | |
| 6,2 | 101 | 63 | 1 | 10 | 780233 | 8717574004953 | 680 | |
| 6,25 | 101 | 63 | 1 | 10 | 780234 | 8717574004960 | 680 | |
| 6,5 | 101 | 63 | 1 | 10 | 780235 | 8717574004977 | 680 | |
| 6,75 | 109 | 69 | 1 | 10 | 780236 | 8717574004984 | 770 | |
| 6,8 | 109 | 69 | 1 | 10 | 780237 | 8717574004991 | 770 | |
| 7,0 | 109 | 69 | 1 | 10 | 780238 | 8717574005004 | 770 | |
| 7,5 | 109 | 69 | 1 | 10 | 780239 | 8717574005011 | 860 | |
| 7,8 | 117 | 75 | 1 | 10 | 780240 | 8717574005028 | 920 | |
| 8,0 | 117 | 75 | 1 | 10 | 780241 | 8717574005035 | 920 | |





FÉM-FÚRÓK HSS-G DIN 338

| | Ø (mm) | Teljes hossz (mm) | Hasznos hossz (mm) | CSE | MRM | Cikkszám | Vonalkód | Bruttó ár Ft |
|---|-----------|----------------------|-----------------------|-----|-----|----------|---------------|-----------------|
|  | 8,5 | 117 | 75 | 1 | 5 | 780242 | 8717574005042 | 1000 |
| | 9,0 | 125 | 81 | 1 | 5 | 780243 | 8717574005059 | 1110 |
| | 9,5 | 125 | 81 | 1 | 5 | 780244 | 8717574005066 | 1200 |
| | 10,0 | 133 | 87 | 1 | 5 | 780245 | 8717574005073 | 1340 |
| | 10,2 | 133 | 87 | 1 | 5 | 780246 | 8717574005080 | 1520 |
| | 10,5 | 133 | 87 | 1 | 5 | 780247 | 8717574005097 | 1570 |
| | 11,0 | 142 | 94 | 1 | 5 | 780248 | 8717574005103 | 1630 |
| | 11,5 | 142 | 94 | 1 | 5 | 780249 | 8717574005110 | 1810 |
| | 12,0 | 151 | 101 | 1 | 5 | 780250 | 8717574005127 | 2050 |
| | 12,5 | 151 | 101 | 1 | 5 | 780251 | 8717574005134 | 2230 |
| | 13,0 | 151 | 101 | 1 | 5 | 780252 | 8717574005141 | 2340 |



FÉM-FÚRÓK HSS-G DIN 338 - GAZDASÁGOS CSOMAGOLÁS

| 10x | Ø (mm) | Teljes hossz (mm) | Hasznos hossz (mm) | CSE | MRM | Cikkszám | Vonalkód | Bruttó ár Ft |
|--|-----------|----------------------|-----------------------|-----|--------|---------------|---------------|-----------------|
|  | 1,0 | 34 | 12 | 10 | 1 | 780261 | 8717574005158 | 2720 |
| | 1,1 | 36 | 14 | 10 | 1 | 780262 | 8717574005165 | 2710 |
| | 1,2 | 38 | 16 | 10 | 1 | 780263 | 8717574005172 | 2710 |
| | 1,25 | 38 | 16 | 10 | 1 | 780264 | 8717574005189 | 2710 |
| | 1,3 | 38 | 16 | 10 | 1 | 780265 | 8717574005196 | 2710 |
| | 1,4 | 40 | 18 | 10 | 1 | 780266 | 8717574005202 | 2710 |
| | 1,5 | 40 | 18 | 10 | 1 | 780267 | 8717574005219 | 2720 |
| | 1,6 | 43 | 20 | 10 | 1 | 780268 | 8717574005226 | 2710 |
| | 1,7 | 43 | 20 | 10 | 1 | 780269 | 8717574005233 | 2710 |
| | 1,75 | 46 | 22 | 10 | 1 | 780270 | 8717574005240 | 2710 |
| | 1,8 | 46 | 22 | 10 | 1 | 780271 | 8717574005257 | 2710 |
| | 1,9 | 46 | 22 | 10 | 1 | 780272 | 8717574005264 | 2710 |
| | 2,0 | 49 | 24 | 10 | 1 | 780273 | 8717574005271 | 2470 |
| | 2,1 | 49 | 24 | 10 | 1 | 780274 | 8717574005288 | 2430 |
| | 2,2 | 53 | 27 | 10 | 1 | 780275 | 8717574005295 | 2430 |
| | 2,25 | 53 | 27 | 10 | 1 | 780276 | 8717574005301 | 2430 |
| | 2,3 | 53 | 27 | 10 | 1 | 780277 | 8717574005318 | 2430 |
| | 2,4 | 57 | 30 | 10 | 1 | 780278 | 8717574005325 | 2460 |
| | 2,5 | 57 | 30 | 10 | 1 | 780279 | 8717574005332 | 2430 |
| | 2,6 | 57 | 30 | 10 | 1 | 780280 | 8717574005349 | 2430 |
| | 2,7 | 61 | 33 | 10 | 1 | 780281 | 8717574005356 | 2430 |
| | 2,75 | 61 | 33 | 10 | 1 | 780282 | 8717574005363 | 2430 |
| | 2,8 | 61 | 33 | 10 | 1 | 780283 | 8717574005370 | 2660 |
| | 2,9 | 61 | 33 | 10 | 1 | 780284 | 8717574005387 | 2430 |
| | 3,0 | 61 | 33 | 10 | 1 | 780285 | 8717574005394 | 2470 |
| | 3,1 | 65 | 36 | 10 | 1 | 780286 | 8717574005400 | 2810 |
| | 3,2 | 65 | 36 | 10 | 1 | 780287 | 8717574005417 | 2840 |
| | 3,25 | 65 | 36 | 10 | 1 | 780288 | 8717574005424 | 2810 |
| | 3,3 | 65 | 36 | 10 | 1 | 780289 | 8717574005431 | 2840 |
| | 3,4 | 70 | 39 | 10 | 1 | 780290 | 8717574005448 | 2810 |
| 3,5 | 70 | 39 | 10 | 1 | 780291 | 8717574005455 | 2840 | |
| 3,6 | 70 | 39 | 10 | 1 | 780292 | 8717574005462 | 2990 | |
| 3,7 | 70 | 39 | 10 | 1 | 780293 | 8717574005479 | 2990 | |
| 3,75 | 70 | 39 | 10 | 1 | 780294 | 8717574005486 | 2990 | |
| 3,8 | 75 | 43 | 10 | 1 | 780295 | 8717574005493 | 3030 | |
| 3,9 | 75 | 43 | 10 | 1 | 780296 | 8717574005509 | 3030 | |
| 4,0 | 75 | 43 | 10 | 1 | 780297 | 8717574005516 | 3040 | |
| 4,1 | 75 | 43 | 10 | 1 | 780298 | 8717574005523 | 3400 | |
| 4,2 | 75 | 43 | 10 | 1 | 780299 | 8717574005530 | 3430 | |
| 4,25 | 75 | 43 | 10 | 1 | 780300 | 8717574005547 | 3400 | |



FÉMÚRÓK HSS-G DIN 338 - GAZDASÁGOS CSOMAGOLÁS

| 10x | Ø (mm) | Teljes hossz (mm) | Hasznos hossz (mm) | CSE | MRM | Cikkszám | Vonalkód | Bruttó ár Ft |
|---|--------|-------------------|--------------------|-----|--------|---------------|---------------|--------------|
|     | 4,3 | 75 | 43 | 10 | 1 | 780301 | 8717574005554 | 3400 |
| | 4,4 | 80 | 47 | 10 | 1 | 780302 | 8717574005561 | 3400 |
| | 4,5 | 80 | 47 | 10 | 1 | 780303 | 8717574005578 | 3430 |
| | 4,6 | 80 | 47 | 10 | 1 | 780304 | 8717574005585 | 3590 |
| | 4,7 | 80 | 47 | 10 | 1 | 780305 | 8717574005592 | 3590 |
| | 4,75 | 80 | 47 | 10 | 1 | 780306 | 8717574005608 | 3590 |
| | 4,8 | 86 | 52 | 10 | 1 | 780307 | 8717574005615 | 3620 |
| | 4,9 | 86 | 52 | 10 | 1 | 780308 | 8717574005622 | 3590 |
| | 5,0 | 86 | 52 | 10 | 1 | 780309 | 8717574005639 | 3660 |
| | 5,1 | 86 | 52 | 10 | 1 | 780310 | 8717574005646 | 4530 |
| | 5,2 | 86 | 52 | 10 | 1 | 780311 | 8717574005653 | 4530 |
| | 5,25 | 86 | 52 | 10 | 1 | 780312 | 8717574005660 | 4530 |
| | 5,3 | 86 | 52 | 10 | 1 | 780313 | 8717574005677 | 4530 |
| | 5,4 | 93 | 57 | 10 | 1 | 780314 | 8717574005684 | 4530 |
| | 5,5 | 93 | 57 | 10 | 1 | 780315 | 8717574005691 | 4420 |
| | 5,6 | 93 | 57 | 10 | 1 | 780316 | 8717574005707 | 4720 |
| | 5,7 | 93 | 57 | 10 | 1 | 780317 | 8717574005714 | 4720 |
| | 5,75 | 93 | 57 | 10 | 1 | 780318 | 8717574005721 | 4720 |
| | 5,8 | 93 | 57 | 10 | 1 | 780319 | 8717574005738 | 4720 |
| | 5,9 | 93 | 57 | 10 | 1 | 780320 | 8717574005745 | 4720 |
| | 6,0 | 93 | 57 | 10 | 1 | 780321 | 8717574005752 | 4750 |
| | 6,1 | 101 | 63 | 10 | 1 | 780322 | 8717574005769 | 5610 |
| | 6,2 | 101 | 63 | 10 | 1 | 780323 | 8717574005776 | 5610 |
| | 6,25 | 101 | 63 | 10 | 1 | 780324 | 8717574005783 | 5610 |
| | 6,3 | 101 | 63 | 10 | 1 | 780325 | 8717574005790 | 5610 |
| | 6,4 | 101 | 63 | 10 | 1 | 780326 | 8717574005806 | 5660 |
| | 6,5 | 101 | 63 | 10 | 1 | 780327 | 8717574005813 | 5660 |
| | 6,6 | 101 | 63 | 10 | 1 | 780328 | 8717574005820 | 6510 |
| | 6,7 | 101 | 63 | 10 | 1 | 780329 | 8717574005837 | 6460 |
| | 6,75 | 109 | 69 | 10 | 1 | 780330 | 8717574005844 | 6460 |
| | 6,8 | 109 | 69 | 10 | 1 | 780331 | 8717574005851 | 6460 |
| | 6,9 | 109 | 69 | 10 | 1 | 780332 | 8717574005868 | 6460 |
| | 7,0 | 109 | 69 | 10 | 1 | 780333 | 8717574005875 | 6510 |
| | 7,1 | 109 | 69 | 10 | 1 | 780334 | 8717574005882 | 7020 |
| | 7,2 | 109 | 69 | 10 | 1 | 780335 | 8717574005899 | 7020 |
| 7,25 | 109 | 69 | 10 | 1 | 780336 | 8717574005905 | 7020 | |
| 7,3 | 109 | 69 | 10 | 1 | 780337 | 8717574005912 | 7020 | |
| 7,4 | 109 | 69 | 10 | 1 | 780338 | 8717574005929 | 7020 | |
| 7,5 | 109 | 69 | 10 | 1 | 780339 | 8717574005936 | 7020 | |
| 7,6 | 117 | 75 | 10 | 1 | 780340 | 8717574005943 | 7840 | |
| 7,7 | 117 | 75 | 10 | 1 | 780341 | 8717574005950 | 7840 | |
| 7,75 | 117 | 75 | 10 | 1 | 780342 | 8717574005967 | 7840 | |
| 7,8 | 117 | 75 | 10 | 1 | 780343 | 8717574005974 | 7840 | |
| 7,9 | 117 | 75 | 10 | 1 | 780344 | 8717574005981 | 7840 | |
| 8,0 | 117 | 75 | 10 | 1 | 780345 | 8717574005998 | 7800 | |

FÉMÚRÓK HSS-G DIN 338 - GAZDASÁGOS CSOMAGOLÁS

| 5x | Ø (mm) | Teljes hossz (mm) | Hasznos hossz (mm) | CSE | MRM | Cikkszám | Vonalkód | Bruttó ár Ft |
|---|--------|-------------------|--------------------|-----|-----|----------|---------------|--------------|
|    | 8,1 | 117 | 75 | 5 | 1 | 780346 | 8717574006001 | 4670 |
| | 8,2 | 117 | 75 | 5 | 1 | 780347 | 8717574006018 | 4670 |
| | 8,25 | 117 | 75 | 5 | 1 | 780348 | 8717574006025 | 4670 |
| | 8,3 | 117 | 75 | 5 | 1 | 780349 | 8717574006032 | 4670 |
| | 8,4 | 117 | 75 | 5 | 1 | 780350 | 8717574006049 | 4670 |
| | 8,5 | 117 | 75 | 5 | 1 | 780351 | 8717574006056 | 4670 |

FÉMÚRÓK HSS-G DIN 338 - GAZDASÁGOS CSOMAGOLÁS



| 5x | Ø (mm) | Teljes hossz (mm) | Hasznos hossz (mm) | CSE | MRM | Cikkszám | Vonalkód | Bruttó ár Ft |
|---|--------|-------------------|--------------------|-----|--------|---------------|---------------|--------------|
|   | 8,6 | 125 | 81 | 5 | 1 | 780352 | 8717574006063 | 5070 |
| | 8,7 | 125 | 81 | 5 | 1 | 780353 | 8717574006070 | 5070 |
| | 8,75 | 125 | 81 | 5 | 1 | 780354 | 8717574006087 | 5070 |
| | 8,8 | 125 | 81 | 5 | 1 | 780355 | 8717574006094 | 5070 |
| | 8,9 | 125 | 81 | 5 | 1 | 780356 | 8717574006100 | 5070 |
| | 9,0 | 125 | 81 | 5 | 1 | 780357 | 8717574006117 | 5070 |
| | 9,1 | 125 | 81 | 5 | 1 | 780358 | 8717574006124 | 5750 |
| | 9,2 | 125 | 81 | 5 | 1 | 780359 | 8717574006131 | 5750 |
| | 9,25 | 125 | 81 | 5 | 1 | 780360 | 8717574006148 | 5750 |
| | 9,3 | 125 | 81 | 5 | 1 | 780361 | 8717574006155 | 5750 |
| | 9,4 | 125 | 81 | 5 | 1 | 780362 | 8717574006162 | 5750 |
| | 9,5 | 125 | 81 | 5 | 1 | 780363 | 8717574006179 | 5750 |
| | 9,6 | 133 | 87 | 5 | 1 | 780364 | 8717574006186 | 6160 |
| | 9,7 | 133 | 87 | 5 | 1 | 780365 | 8717574006193 | 6160 |
| | 9,75 | 133 | 87 | 5 | 1 | 780366 | 8717574006209 | 6160 |
| | 9,8 | 133 | 87 | 5 | 1 | 780367 | 8717574006216 | 6160 |
| | 9,9 | 133 | 87 | 5 | 1 | 780368 | 8717574006223 | 6160 |
| | 10,0 | 133 | 87 | 5 | 1 | 780369 | 8717574006230 | 6160 |
| | 10,1 | 133 | 87 | 5 | 1 | 780370 | 8717574006247 | 7330 |
| | 10,2 | 133 | 87 | 5 | 1 | 780371 | 8717574006254 | 7330 |
| | 10,25 | 133 | 87 | 5 | 1 | 780372 | 8717574006261 | 7330 |
| | 10,3 | 133 | 87 | 5 | 1 | 780373 | 8717574006278 | 7330 |
| | 10,4 | 133 | 87 | 5 | 1 | 780374 | 8717574006285 | 7330 |
| | 10,5 | 133 | 87 | 5 | 1 | 780375 | 8717574006292 | 7330 |
| | 10,6 | 133 | 87 | 5 | 1 | 780376 | 8717574006308 | 7840 |
| | 10,7 | 142 | 94 | 5 | 1 | 780377 | 8717574006315 | 7840 |
| | 10,75 | 142 | 94 | 5 | 1 | 780378 | 8717574006322 | 7840 |
| | 10,8 | 142 | 94 | 5 | 1 | 780379 | 8717574006339 | 7840 |
| | 10,9 | 142 | 94 | 5 | 1 | 780380 | 8717574006346 | 7840 |
| | 11,0 | 142 | 94 | 5 | 1 | 780381 | 8717574006353 | 7840 |
| | 11,1 | 142 | 94 | 5 | 1 | 780382 | 8717574006360 | 8740 |
| | 11,2 | 142 | 94 | 5 | 1 | 780383 | 8717574006377 | 8740 |
| | 11,25 | 142 | 94 | 5 | 1 | 780384 | 8717574006384 | 8740 |
| | 11,3 | 142 | 94 | 5 | 1 | 780385 | 8717574006391 | 8740 |
| | 11,4 | 142 | 94 | 5 | 1 | 780386 | 8717574006407 | 8740 |
| 11,5 | 142 | 94 | 5 | 1 | 780387 | 8717574006414 | 8740 | |
| 11,6 | 142 | 94 | 5 | 1 | 780388 | 8717574006421 | 9390 | |
| 11,7 | 142 | 94 | 5 | 1 | 780389 | 8717574006438 | 9390 | |
| 11,75 | 142 | 94 | 5 | 1 | 780390 | 8717574006445 | 9390 | |
| 11,8 | 142 | 94 | 5 | 1 | 780391 | 8717574006452 | 9390 | |
| 11,9 | 142 | 94 | 5 | 1 | 780392 | 8717574006469 | 9390 | |
| 12,0 | 151 | 101 | 5 | 1 | 780393 | 8717574006476 | 9390 | |
| 12,1 | 151 | 101 | 5 | 1 | 780394 | 8717574006483 | 10280 | |
| 12,2 | 151 | 101 | 5 | 1 | 780395 | 8717574006490 | 10280 | |
| 12,25 | 151 | 101 | 5 | 1 | 780396 | 8717574006506 | 10280 | |
| 12,3 | 151 | 101 | 5 | 1 | 780397 | 8717574006513 | 10280 | |
| 12,4 | 151 | 101 | 5 | 1 | 780398 | 8717574006520 | 10280 | |
| 12,5 | 151 | 101 | 5 | 1 | 780399 | 8717574006537 | 10280 | |
| 12,6 | 151 | 101 | 5 | 1 | 780400 | 8717574006544 | 10790 | |
| 12,7 | 151 | 101 | 5 | 1 | 780401 | 8717574006551 | 10790 | |
| 12,75 | 151 | 101 | 5 | 1 | 780402 | 8717574006568 | 10790 | |
| 12,8 | 151 | 101 | 5 | 1 | 780403 | 8717574006575 | 10790 | |
| 12,9 | 151 | 101 | 5 | 1 | 780404 | 8717574006582 | 10790 | |
| 13,0 | 151 | 101 | 5 | 1 | 780405 | 8717574006599 | 10790 | |





FÉMŰRŐK HSS-G DIN 338 - 10 MM-ES BEFOGÁS

|  $d=10\text{ mm}$ | \emptyset (mm) | Teljes hossz (mm) | Hasznos hossz (mm) | CSE | MRM | Cikkszám | Vonalkód | Bruttó ár Ft |
|---|---------------------|----------------------|-----------------------|-----|-----|----------|---------------|-----------------|
|   | 10,5 | 133 | 87 | 1 | 1 | 780411 | 8717574006605 | 2670 |
| | 11,0 | 142 | 94 | 1 | 1 | 780412 | 8717574006612 | 2860 |
| | 11,5 | 142 | 94 | 1 | 1 | 780413 | 8717574006629 | 2990 |
| | 12,0 | 151 | 101 | 1 | 1 | 780414 | 8717574006636 | 3220 |
| | 12,5 | 151 | 101 | 1 | 1 | 780415 | 8717574006643 | 3450 |
| | 13,0 | 151 | 101 | 1 | 1 | 780416 | 8717574006650 | 3710 |

FÉMŰRŐK HSS-G DIN 338 - 13 MM-ES BEFOGÁS

|  $d=13\text{ mm}$ | \emptyset (mm) | Teljes hossz (mm) | Hasznos hossz (mm) | CSE | MRM | Cikkszám | Vonalkód | Bruttó ár Ft |
|--|---------------------|----------------------|-----------------------|-----|--------|---------------|---------------|-----------------|
|   | 13,5 | 160 | 108 | 1 | 1 | 780420 | 8717574006667 | 4510 |
| | 14,0 | 160 | 108 | 1 | 1 | 780421 | 8717574006674 | 4580 |
| | 14,5 | 169 | 114 | 1 | 1 | 780422 | 8717574006681 | 5050 |
| | 15,0 | 169 | 114 | 1 | 1 | 780423 | 8717574006698 | 5170 |
| | 15,5 | 178 | 120 | 1 | 1 | 780424 | 8717574006704 | 5730 |
| | 16,0 | 178 | 120 | 1 | 1 | 780425 | 8717574006711 | 5970 |
| | 16,5 | 184 | 125 | 1 | 1 | 780426 | 8717574006728 | 7030 |
| | 17,0 | 184 | 125 | 1 | 1 | 780427 | 8717574006735 | 7230 |
| | 17,5 | 191 | 130 | 1 | 1 | 780428 | 8717574006742 | 7870 |
| | 18,0 | 191 | 130 | 1 | 1 | 780429 | 8717574006759 | 7920 |
| | 18,5 | 198 | 135 | 1 | 1 | 780430 | 8717574006766 | 8590 |
| | 19,0 | 198 | 135 | 1 | 1 | 780431 | 8717574006773 | 8740 |
| | 19,5 | 205 | 140 | 1 | 1 | 780432 | 8717574006780 | 9760 |
| 20,0 | 205 | 140 | 1 | 1 | 780433 | 8717574006797 | 10130 | |







FÉMŰRŐK HSS-G DIN 338 - 1/4" HATLAPÚ BEFOGÁS

|  $1/4''$ | \emptyset (mm) | Teljes hossz (mm) | Hasznos hossz (mm) | CSE | MRM | Cikkszám | Vonalkód | Bruttó ár Ft |
|---|---------------------|----------------------|-----------------------|-----|-----|----------|---------------|-----------------|
|   | 3,0 | 76 | 33 | 1 | 1 | 780441 | 8717574006803 | 1310 |
| | 3,2 | 80 | 36 | 1 | 1 | 780442 | 8717574006810 | 1310 |
| | 4,0 | 90 | 43 | 1 | 1 | 780443 | 8717574006827 | 1410 |
| | 4,2 | 90 | 43 | 1 | 1 | 780444 | 8717574006834 | 1410 |
| | 5,0 | 101 | 52 | 1 | 1 | 780445 | 8717574006841 | 1470 |
| | 6,0 | 108 | 57 | 1 | 1 | 780446 | 8717574006858 | 1550 |
| | 8,0 | 117 | 75 | 1 | 1 | 780447 | 8717574006865 | 1680 |
| | 10,0 | 133 | 87 | 1 | 1 | 780448 | 8717574006872 | 2230 |
| | 12,0 | 151 | 101 | 1 | 1 | 780449 | 8717574006889 | 3120 |
| | 13,0 | 151 | 101 | 1 | 1 | 780450 | 8717574006896 | 3570 |

FÉMÚRÓKÉSZLETEK HSS-G DIN 338

| ★★ | | Leírás | CSE | MRM | Cikkszám | Vonalkód | Bruttó ár Ft |
|--|--|---|-----|-----|----------|---------------|-----------------|
|  |  |  <p>6 darabos 2 x 49 mm 3 x 61 mm 4 x 75 mm 5 x 86 mm 6 x 93 mm 8 x 117 mm</p> | 6 | 1 | 780462 | 8717574011777 | 4080 |
|  |  |  <p>19 darabos 1 - 10 mm x 0,5 mm</p> | 19 | 1 | 780460 | 8717574006902 | 14370 |
|  |  |  <p>25 darabos 1 - 13 mm x 0,5 mm</p> | 25 | 1 | 780461 | 8717574006919 | 25660 |
|  |  |  <p>5 darabos 3 x 76 mm 4 x 90 mm 5 x 101 mm 6 x 108 mm 8 x 117 mm</p> | 5 | 1 | 780465 | 8717574006926 | 8340 |





FÉMÚRÓKÉSZLETEK HSS-G DIN 338

| ★★ | | Leírás | CSE | MRM | Cikkszám | Vonalkód | Bruttó ár Ft |
|---|---|--|-----|-----|----------|---------------|-----------------|
|  |  |  <p>19 darabos 1 - 10 mm x 0,5 mm</p> | 19 | 1 | 780466 | 8717574052534 | 5730 |
|  |  |  <p>25 darabos 1 - 13 mm x 0,5 mm</p> | 25 | 1 | 780467 | 8717574052541 | 10890 |



PROLINE

FÉMFÚRÓK

HSS-CO DIN 338





| FÉMFÚRÓK HSS-Co DIN 338 | | | | | | | | |
|--|-----------|----------------------|-----------------------|-----|--------|---------------|---------------|-----------------|
| | Ø (mm) | Teljes hossz (mm) | Hasznos hossz (mm) | CSE | MRM | Cikkszám | Vonalkód | Bruttó ár Ft |
|      | 1,0 | 34 | 12 | 2 | 10 | 780501 | 8717574007077 | 970 |
| | 1,5 | 40 | 18 | 2 | 10 | 780502 | 8717574007084 | 970 |
| | 2,0 | 49 | 24 | 2 | 10 | 780503 | 8717574007091 | 880 |
| | 2,25 | 53 | 27 | 2 | 10 | 780504 | 8717574007107 | 880 |
| | 2,5 | 57 | 30 | 2 | 10 | 780505 | 8717574007114 | 880 |
| | 2,75 | 61 | 33 | 2 | 10 | 780506 | 8717574007121 | 880 |
| | 3,0 | 61 | 33 | 2 | 10 | 780507 | 8717574007138 | 880 |
| | 3,2 | 65 | 36 | 1 | 10 | 780508 | 8717574007145 | 550 |
| | 3,25 | 65 | 36 | 1 | 10 | 780509 | 8717574007152 | 550 |
| | 3,3 | 65 | 36 | 1 | 10 | 780510 | 8717574007169 | 550 |
| | 3,5 | 70 | 39 | 1 | 10 | 780511 | 8717574007176 | 550 |
| | 3,75 | 70 | 39 | 1 | 10 | 780512 | 8717574007183 | 590 |
| | 4,0 | 75 | 43 | 1 | 10 | 780513 | 8717574007190 | 590 |
| | 4,1 | 75 | 43 | 1 | 10 | 780514 | 8717574007206 | 650 |
| | 4,2 | 75 | 43 | 1 | 10 | 780515 | 8717574007213 | 650 |
| | 4,25 | 75 | 43 | 1 | 10 | 780516 | 8717574007220 | 650 |
| | 4,5 | 80 | 47 | 1 | 10 | 780517 | 8717574007237 | 650 |
| | 4,75 | 80 | 47 | 1 | 10 | 780518 | 8717574007244 | 680 |
| | 4,8 | 86 | 52 | 1 | 10 | 780519 | 8717574007251 | 680 |
| | 5,0 | 86 | 52 | 1 | 10 | 780520 | 8717574007268 | 680 |
| | 5,1 | 86 | 52 | 1 | 10 | 780521 | 8717574007275 | 840 |
| | 5,2 | 86 | 52 | 1 | 10 | 780522 | 8717574007282 | 840 |
| | 5,25 | 86 | 52 | 1 | 10 | 780523 | 8717574007299 | 840 |
| | 5,5 | 93 | 57 | 1 | 10 | 780524 | 8717574007305 | 840 |
| | 5,75 | 93 | 57 | 1 | 10 | 780525 | 8717574007312 | 880 |
| | 6,0 | 93 | 57 | 1 | 10 | 780526 | 8717574007329 | 880 |
| | 6,25 | 101 | 63 | 1 | 10 | 780527 | 8717574007336 | 1020 |
| | 6,5 | 101 | 63 | 1 | 10 | 780528 | 8717574007343 | 1020 |
| | 6,75 | 109 | 69 | 1 | 10 | 780529 | 8717574007350 | 1170 |
| | 6,8 | 109 | 69 | 1 | 10 | 780530 | 8717574007367 | 1170 |
| | 7,0 | 109 | 69 | 1 | 10 | 780531 | 8717574007374 | 1170 |
| | 7,5 | 109 | 69 | 1 | 10 | 780532 | 8717574007381 | 1260 |
| | 8,0 | 117 | 75 | 1 | 10 | 780533 | 8717574007398 | 1400 |
| 8,5 | 117 | 75 | 1 | 5 | 780534 | 8717574007404 | 1590 | |
| 9,0 | 125 | 81 | 1 | 5 | 780535 | 8717574007411 | 1730 | |
| 9,5 | 125 | 81 | 1 | 5 | 780536 | 8717574007428 | 1950 | |
| 10,0 | 133 | 87 | 1 | 5 | 780537 | 8717574007435 | 2100 | |
| 10,2 | 133 | 87 | 1 | 5 | 780538 | 8717574007442 | 2490 | |
| 10,5 | 133 | 87 | 1 | 5 | 780539 | 8717574007459 | 2490 | |
| 11,0 | 142 | 94 | 1 | 5 | 780540 | 8717574007466 | 2660 | |
| 11,5 | 142 | 94 | 1 | 5 | 780541 | 8717574007473 | 2960 | |
| 12,0 | 151 | 101 | 1 | 5 | 780542 | 8717574007480 | 3260 | |
| 12,5 | 151 | 101 | 1 | 5 | 780543 | 8717574007497 | 3550 | |
| 13,0 | 151 | 101 | 1 | 5 | 780544 | 8717574009965 | 3730 | |

FÉMŰRŐK HSS-Co DIN 338 - GAZDASÁGOS CSOMAGOLÁS





| 10x | Ø (mm) | Teljes hossz (mm) | Hasznos hossz (mm) | CSE | MRM | Cikkszám | Vonalkód | Bruttó ár Ft |
|---|--------|-------------------|--------------------|-----|--------|--------------|--------------|--------------|
|     | 1,0 | 34 | 12 | 10 | 1 | 780551 | 871757407503 | 4400 |
| | 1,1 | 36 | 14 | 10 | 1 | 780552 | 871757407510 | 4400 |
| | 1,2 | 38 | 16 | 10 | 1 | 780553 | 871757407527 | 4400 |
| | 1,25 | 38 | 16 | 10 | 1 | 780554 | 871757407534 | 4400 |
| | 1,3 | 38 | 16 | 10 | 1 | 780555 | 871757407541 | 4400 |
| | 1,4 | 40 | 18 | 10 | 1 | 780556 | 871757407558 | 4400 |
| | 1,5 | 40 | 18 | 10 | 1 | 780557 | 871757407565 | 4400 |
| | 1,6 | 43 | 20 | 10 | 1 | 780558 | 871757407572 | 4400 |
| | 1,7 | 43 | 20 | 10 | 1 | 780559 | 871757407589 | 4400 |
| | 1,75 | 46 | 22 | 10 | 1 | 780560 | 871757407596 | 4400 |
| | 1,8 | 46 | 22 | 10 | 1 | 780561 | 871757407602 | 4400 |
| | 1,9 | 46 | 22 | 10 | 1 | 780562 | 871757407619 | 4400 |
| | 2,0 | 49 | 24 | 10 | 1 | 780563 | 871757407626 | 4130 |
| | 2,1 | 49 | 24 | 10 | 1 | 780564 | 871757407633 | 4130 |
| | 2,2 | 53 | 27 | 10 | 1 | 780565 | 871757407640 | 4130 |
| | 2,25 | 53 | 27 | 10 | 1 | 780566 | 871757407657 | 4130 |
| | 2,3 | 53 | 27 | 10 | 1 | 780567 | 871757407664 | 4130 |
| | 2,4 | 57 | 30 | 10 | 1 | 780568 | 871757407671 | 4130 |
| | 2,5 | 57 | 30 | 10 | 1 | 780569 | 871757407688 | 4130 |
| | 2,6 | 57 | 30 | 10 | 1 | 780570 | 871757407695 | 4130 |
| | 2,7 | 61 | 33 | 10 | 1 | 780571 | 871757407701 | 4130 |
| | 2,75 | 61 | 33 | 10 | 1 | 780572 | 871757407718 | 4130 |
| | 2,8 | 61 | 33 | 10 | 1 | 780573 | 871757407725 | 4130 |
| | 2,9 | 61 | 33 | 10 | 1 | 780574 | 871757407732 | 4130 |
| | 3,0 | 61 | 33 | 10 | 1 | 780575 | 871757407749 | 4130 |
| | 3,1 | 65 | 36 | 10 | 1 | 780576 | 871757407756 | 4450 |
| | 3,2 | 65 | 36 | 10 | 1 | 780577 | 871757407763 | 4450 |
| | 3,25 | 65 | 36 | 10 | 1 | 780578 | 871757407770 | 4450 |
| | 3,3 | 65 | 36 | 10 | 1 | 780579 | 871757407787 | 4450 |
| | 3,4 | 70 | 39 | 10 | 1 | 780580 | 871757407794 | 4450 |
| | 3,5 | 70 | 39 | 10 | 1 | 780581 | 871757407800 | 4450 |
| | 3,6 | 70 | 39 | 10 | 1 | 780582 | 871757407817 | 5260 |
| | 3,7 | 70 | 39 | 10 | 1 | 780583 | 871757407824 | 5260 |
| | 3,75 | 70 | 39 | 10 | 1 | 780584 | 871757407831 | 5260 |
| 3,8 | 75 | 43 | 10 | 1 | 780585 | 871757407848 | 5260 | |
| 3,9 | 75 | 43 | 10 | 1 | 780586 | 871757407855 | 5260 | |
| 4,0 | 75 | 43 | 10 | 1 | 780587 | 871757407862 | 5260 | |
| 4,1 | 75 | 43 | 10 | 1 | 780588 | 871757407879 | 5530 | |
| 4,2 | 75 | 43 | 10 | 1 | 780589 | 871757407886 | 5530 | |
| 4,25 | 75 | 43 | 10 | 1 | 780590 | 871757407893 | 5530 | |
| 4,3 | 75 | 43 | 10 | 1 | 780591 | 871757407909 | 5530 | |
| 4,4 | 80 | 47 | 10 | 1 | 780592 | 871757407916 | 5530 | |
| 4,5 | 80 | 47 | 10 | 1 | 780593 | 871757407923 | 5530 | |
| 4,6 | 80 | 47 | 10 | 1 | 780594 | 871757407930 | 6100 | |
| 4,7 | 80 | 47 | 10 | 1 | 780595 | 871757407947 | 6100 | |
| 4,75 | 80 | 47 | 10 | 1 | 780596 | 871757407954 | 6100 | |
| 4,8 | 86 | 52 | 10 | 1 | 780597 | 871757407961 | 6100 | |
| 4,9 | 86 | 52 | 10 | 1 | 780598 | 871757407978 | 6100 | |
| 5,0 | 86 | 52 | 10 | 1 | 780599 | 871757407985 | 6100 | |
| 5,1 | 86 | 52 | 10 | 1 | 780600 | 871757407992 | 7370 | |
| 5,2 | 86 | 52 | 10 | 1 | 780601 | 871757408005 | 7370 | |
| 5,25 | 86 | 52 | 10 | 1 | 780602 | 871757408012 | 7370 | |







FÉMŰRŐK HSS-Co DIN 338 - GAZDASÁGOS CSOMAGOLÁS

| 10x | Ø (mm) | Teljes hossz (mm) | Hasznos hossz (mm) | CSE | MRM | Cikkszám | Vonalkód | Bruttó ár Ft |
|--|--------|-------------------|--------------------|-----|-----|----------|--------------|--------------|
|      | 5,3 | 86 | 52 | 10 | 1 | 780603 | 871757408029 | 7400 |
| | 5,4 | 93 | 57 | 10 | 1 | 780604 | 871757408036 | 7400 |
| | 5,5 | 93 | 57 | 10 | 1 | 780605 | 871757408043 | 7500 |
| | 5,6 | 93 | 57 | 10 | 1 | 780606 | 871757408050 | 7800 |
| | 5,7 | 93 | 57 | 10 | 1 | 780607 | 871757408067 | 7800 |
| | 5,75 | 93 | 57 | 10 | 1 | 780608 | 871757408074 | 7800 |
| | 5,8 | 93 | 57 | 10 | 1 | 780609 | 871757408081 | 7800 |
| | 5,9 | 93 | 57 | 10 | 1 | 780610 | 871757408098 | 7800 |
| | 6,0 | 93 | 57 | 10 | 1 | 780611 | 871757408104 | 8310 |
| | 6,1 | 101 | 63 | 10 | 1 | 780612 | 871757408111 | 9120 |
| | 6,2 | 101 | 63 | 10 | 1 | 780613 | 871757408128 | 9120 |
| | 6,25 | 101 | 63 | 10 | 1 | 780614 | 871757408135 | 9120 |
| | 6,3 | 101 | 63 | 10 | 1 | 780615 | 871757408142 | 9250 |
| | 6,4 | 101 | 63 | 10 | 1 | 780616 | 871757408159 | 9250 |
| | 6,5 | 101 | 63 | 10 | 1 | 780617 | 871757408166 | 9250 |
| | 6,6 | 101 | 63 | 10 | 1 | 780618 | 871757408173 | 10760 |
| | 6,7 | 101 | 63 | 10 | 1 | 780619 | 871757408180 | 10760 |
| | 6,75 | 109 | 69 | 10 | 1 | 780620 | 871757408197 | 10760 |
| | 6,8 | 109 | 69 | 10 | 1 | 780621 | 871757408203 | 10760 |
| | 6,9 | 109 | 69 | 10 | 1 | 780622 | 871757408210 | 10760 |
| | 7,0 | 109 | 69 | 10 | 1 | 780623 | 871757408227 | 10760 |
| | 7,1 | 109 | 69 | 10 | 1 | 780624 | 871757408234 | 11740 |
| | 7,2 | 109 | 69 | 10 | 1 | 780625 | 871757408241 | 11740 |
| | 7,25 | 109 | 69 | 10 | 1 | 780626 | 871757408258 | 11740 |
| | 7,3 | 109 | 69 | 10 | 1 | 780627 | 871757408265 | 11740 |
| | 7,4 | 109 | 69 | 10 | 1 | 780628 | 871757408272 | 11740 |
| | 7,5 | 109 | 69 | 10 | 1 | 780629 | 871757408289 | 11740 |
| | 7,6 | 117 | 75 | 10 | 1 | 780630 | 871757408296 | 12960 |
| | 7,7 | 117 | 75 | 10 | 1 | 780631 | 871757408302 | 12960 |
| | 7,75 | 117 | 75 | 10 | 1 | 780632 | 871757408319 | 12960 |
| | 7,8 | 117 | 75 | 10 | 1 | 780633 | 871757408326 | 12960 |
| | 7,9 | 117 | 75 | 10 | 1 | 780634 | 871757408333 | 12960 |
| | 8,0 | 117 | 75 | 10 | 1 | 780635 | 871757408340 | 12960 |

FÉMŰRŐK HSS-Co DIN 338 - GAZDASÁGOS CSOMAGOLÁS











| 5x | Ø (mm) | Teljes hossz (mm) | Hasznos hossz (mm) | CSE | MRM | Cikkszám | Vonalkód | Bruttó ár Ft |
|---|--------|-------------------|--------------------|-----|-----|----------|--------------|--------------|
|      | 8,1 | 117 | 75 | 5 | 1 | 780636 | 871757408357 | 7650 |
| | 8,2 | 117 | 75 | 5 | 1 | 780637 | 871757408364 | 7650 |
| | 8,25 | 117 | 75 | 5 | 1 | 780638 | 871757408371 | 7650 |
| | 8,3 | 117 | 75 | 5 | 1 | 780639 | 871757408388 | 7650 |
| | 8,4 | 117 | 75 | 5 | 1 | 780640 | 871757408395 | 7650 |
| | 8,5 | 117 | 75 | 5 | 1 | 780641 | 871757408401 | 7650 |
| | 8,6 | 125 | 81 | 5 | 1 | 780642 | 871757408418 | 8300 |
| | 8,7 | 125 | 81 | 5 | 1 | 780643 | 871757408425 | 8300 |
| | 8,75 | 125 | 81 | 5 | 1 | 780644 | 871757408432 | 8300 |
| | 8,8 | 125 | 81 | 5 | 1 | 780645 | 871757408449 | 8300 |
| | 8,9 | 125 | 81 | 5 | 1 | 780646 | 871757408456 | 8300 |

FÉM-FÚRÓK HSS-Co DIN 338 - GAZDASÁGOS CSOMAGOLÁS

| 5x | Ø (mm) | Teljes hossz (mm) | Hasznos hossz (mm) | CSE | MRM | Cikkszám | Vonalkód | Bruttó ár Ft |
|---|--------|-------------------|--------------------|-----|--------|---------------|---------------|--------------|
|      | 9,0 | 125 | 81 | 5 | 1 | 780647 | 8717574008463 | 8410 |
| | 9,1 | 125 | 81 | 5 | 1 | 780648 | 8717574008470 | 9420 |
| | 9,2 | 125 | 81 | 5 | 1 | 780649 | 8717574008487 | 9420 |
| | 9,25 | 125 | 81 | 5 | 1 | 780650 | 8717574008494 | 9420 |
| | 9,3 | 125 | 81 | 5 | 1 | 780651 | 8717574008500 | 9420 |
| | 9,4 | 125 | 81 | 5 | 1 | 780652 | 8717574008517 | 9420 |
| | 9,5 | 125 | 81 | 5 | 1 | 780653 | 8717574008524 | 9420 |
| | 9,6 | 133 | 87 | 5 | 1 | 780654 | 8717574008531 | 10200 |
| | 9,7 | 133 | 87 | 5 | 1 | 780655 | 8717574008548 | 10200 |
| | 9,75 | 133 | 87 | 5 | 1 | 780656 | 8717574008555 | 10200 |
| | 9,8 | 133 | 87 | 5 | 1 | 780657 | 8717574008562 | 10200 |
| | 9,9 | 133 | 87 | 5 | 1 | 780658 | 8717574008579 | 10200 |
| | 10,0 | 133 | 87 | 5 | 1 | 780659 | 8717574008586 | 10200 |
| | 10,1 | 133 | 87 | 5 | 1 | 780660 | 8717574008593 | 12170 |
| | 10,2 | 133 | 87 | 5 | 1 | 780661 | 8717574008609 | 12170 |
| | 10,25 | 133 | 87 | 5 | 1 | 780662 | 8717574008616 | 12170 |
| | 10,3 | 133 | 87 | 5 | 1 | 780663 | 8717574008623 | 12170 |
| | 10,4 | 133 | 87 | 5 | 1 | 780664 | 8717574008630 | 12170 |
| | 10,5 | 133 | 87 | 5 | 1 | 780665 | 8717574008647 | 12170 |
| | 10,6 | 133 | 87 | 5 | 1 | 780666 | 8717574008654 | 13230 |
| | 10,7 | 142 | 94 | 5 | 1 | 780667 | 8717574008661 | 13230 |
| | 10,75 | 142 | 94 | 5 | 1 | 780668 | 8717574008678 | 13000 |
| | 10,8 | 142 | 94 | 5 | 1 | 780669 | 8717574008685 | 13000 |
| | 10,9 | 142 | 94 | 5 | 1 | 780670 | 8717574008692 | 13000 |
| | 11,0 | 142 | 94 | 5 | 1 | 780671 | 8717574008708 | 13000 |
| | 11,1 | 142 | 94 | 5 | 1 | 780672 | 8717574008715 | 14530 |
| | 11,2 | 142 | 94 | 5 | 1 | 780673 | 8717574008722 | 14530 |
| | 11,25 | 142 | 94 | 5 | 1 | 780674 | 8717574008739 | 14530 |
| | 11,3 | 142 | 94 | 5 | 1 | 780675 | 8717574008746 | 14530 |
| | 11,4 | 142 | 94 | 5 | 1 | 780676 | 8717574008753 | 14530 |
| | 11,5 | 142 | 94 | 5 | 1 | 780677 | 8717574008760 | 14530 |
| | 11,6 | 142 | 94 | 5 | 1 | 780678 | 8717574008777 | 15650 |
| | 11,7 | 142 | 94 | 5 | 1 | 780679 | 8717574008784 | 15650 |
| 11,75 | 142 | 94 | 5 | 1 | 780680 | 8717574008791 | 15650 | |
| 11,8 | 142 | 94 | 5 | 1 | 780681 | 8717574008807 | 15650 | |
| 11,9 | 142 | 94 | 5 | 1 | 780682 | 8717574008814 | 15650 | |
| 12,0 | 151 | 101 | 5 | 1 | 780683 | 8717574008821 | 15650 | |
| 12,1 | 151 | 101 | 5 | 1 | 780684 | 8717574008838 | 17160 | |
| 12,2 | 151 | 101 | 5 | 1 | 780685 | 8717574008845 | 17160 | |
| 12,25 | 151 | 101 | 5 | 1 | 780686 | 8717574008852 | 17160 | |
| 12,3 | 151 | 101 | 5 | 1 | 780687 | 8717574008869 | 17160 | |
| 12,4 | 151 | 101 | 5 | 1 | 780688 | 8717574008876 | 17160 | |
| 12,5 | 151 | 101 | 5 | 1 | 780689 | 8717574008883 | 17160 | |
| 12,6 | 151 | 101 | 5 | 1 | 780690 | 8717574008890 | 18050 | |
| 12,7 | 151 | 101 | 5 | 1 | 780691 | 8717574008906 | 18050 | |
| 12,75 | 151 | 101 | 5 | 1 | 780692 | 8717574008913 | 18050 | |
| 12,8 | 151 | 101 | 5 | 1 | 780693 | 8717574008920 | 18050 | |
| 12,9 | 151 | 101 | 5 | 1 | 780694 | 8717574008937 | 18050 | |
| 13,0 | 151 | 101 | 5 | 1 | 780695 | 8717574008944 | 18050 | |



FÉMÚRÓKÉSZLETEK HSS-Co DIN 338

| | Leírás | CSE | MRM | Cikkszám | Vonalkód | Bruttó ár Ft |
|---|--|-----|-----|----------|--------------|--------------|
|      | <p>19 darabos 1 - 10 mm x 0,5 mm</p> | 19 | 1 | 780698 | 871757408951 | 21790 |
|      | <p>25 darabos 1 - 13 mm x 0,5 mm</p> | 25 | 1 | 780699 | 871757408968 | 41520 |

PROLINE LÉPCSŐS FÉMFÚRÓK

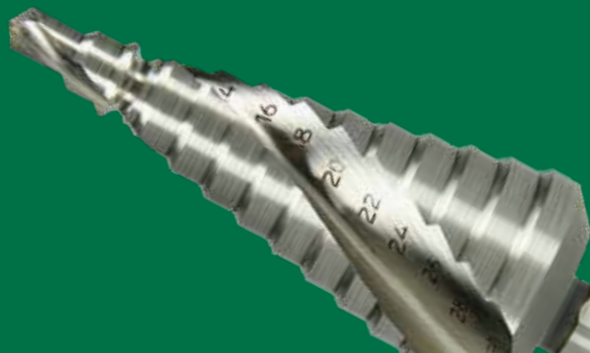





Lépcsős fúróhegyek









A Hikoki lépcsős fúrófejeket kifejezetten nagyobb átmérőjű lyukak vékony lemezekben vagy csövekben történő gyors fúrásához tervezték. Alkalmasak különféle anyagok, például műanyag, poliészter, acél és rozsdamentes acél fúrásához is. Minden lépcsőfúró spirális vágóéle lézerral élezett. A lapolt hengeres szár biztosítja a kiváló nyomatékátadást és megelőzi a tokmányban történő elfordulást.

A TiAlN bevonatú fúrófejek erősen ajánlottak kemény anyagokhoz, például rozsdamentes acélokhoz valamint hűtőfolyadék nélküli fúrásokhoz. A bevonat csökkenti a hőmérsékletet, és így meghosszabbítja a fúró élettartamát.





Spirál kivezető:

- nem tapad be az anyagba
- alacsony vágási erők
- Kevesebb sorja a munkadarabon
- hosszabb élettartam
- sima vágás
- az önindító hegy kiküszöböli a csúszást és az előfúrás szükségességét

| | Ø (mm) | Befogás Ø (mm) | Lépés magasság (mm) | CSE | MRM | Cikkszám | Vonalkód | Bruttó ár Ft |
|---|--------|----------------|---------------------|-----|-----|----------|---------------|--------------|
| HSS TiAlN BEVONATÚ, HELIKOID SPIRÁL | | | | | | | | |
|   | 4-12 | 6 | 5 | 1 | 1 | 780101 | 8717574055573 | 7360 |
| | 4-20 | 8 | 4 | 1 | 1 | 780102 | 8717574055580 | 10220 |
| | 6-30 | 10 | 4 | 1 | 1 | 780103 | 8717574055597 | 18850 |
|   | 4-12 | 6 | 5 | 3 | 1 | 780104 | 8717574055603 | 41110 |
| | 4-20 | 8 | 4 | | | | | |
| | 6-30 | 10 | 4 | | | | | |

| | Ø (mm) | Befogás Ø (mm) | Lépés magasság (mm) | CSE | MRM | Cikkszám | Vonalkód | Bruttó ár Ft |
|--|-----------|-------------------|---------------------------|-----|-----|----------|---------------|-----------------|
| HSS, HELIKOID VÁGÓÉLLEL | | | | | | | | |
|   | 4-12 | 6 | 5 | 1 | 1 | 780106 | 8717574055610 | 6190 |
| | 4-20 | 8 | 4 | 1 | 1 | 780107 | 8717574055627 | 8510 |
| | 6-30 | 10 | 4 | 1 | 1 | 780108 | 8717574055634 | 15710 |
|   | 4-12 | 6 | 5 | 3 | 1 | 780109 | 8717574055641 | 34260 |
| | 4-20 | 8 | 4 | | | | | |
| | 6-30 | 10 | 4 | | | | | |
| HSS, EGYENES VÁGÓÉLLEL | | | | | | | | |
|   | 4-12 | 6 | 5 | 1 | 1 | 780111 | 8717574055818 | 3080 |
| | 4-20 | 8 | 4 | 1 | 1 | 780112 | 8717574055825 | 5150 |
| | 6-30 | 10 | 4 | 1 | 1 | 780113 | 8717574055832 | 9430 |
|   | 4-12 | 6 | 5 | 3 | 1 | 780114 | 8717574055849 | 19800 |
| | 4-20 | 8 | 4 | | | | | |
| | 6-30 | 10 | 4 | | | | | |

A Hikoki sülyesztőket 100% -ban meghatározott vágási geometriával tervezték és gyártották: a kombinált tengelyirányú / radiális dombornyomás, a vágóél professzionális vágási szöge csak az 5 tengelyes csiszolási technológiánkkal állítható elő! Ez biztosítja az egyenes horony nélküli sülyesztést a optimalizált szerszámelettartammal kombinálva. A nagy hornyok sima horonyfúróprofillal garantálják a hibátlan forgácsleválasztást még hosszú forgácsanyagok esetén is. Kiváló teljesítmény acélban, alumíniumban, műanyagokban és fában.

| | Ø (mm) | Használható méretek | CSE | MRM | Cikkszám | Vonalkód | Bruttó ár Ft |
|---|-----------------------------|------------------------|-----|-----|----------|---------------|-----------------|
| HSS, DIN 13 H6 | | | | | | | |
|   | 6,3 | M3 | 1 | 1 | 780121 | 8717574055658 | 1720 |
| | 8,3 | M4 | 1 | 1 | 780122 | 8717574055665 | 1680 |
| | 10,4 | M5 | 1 | 1 | 780123 | 8717574055672 | 1900 |
| | 12,4 | M6 | 1 | 1 | 780124 | 8717574055689 | 1910 |
| | 16,5 | M8 | 1 | 1 | 780125 | 8717574055696 | 2490 |
| | 20,5 | M10 | 1 | 1 | 780126 | 8717574055702 | 2950 |
|   | 12,4/16,5/20,5 | M6/M8/M10 | 5 | 1 | 780128 | 8717574055719 | 12200 |
| | 6,3/8,3/10,4/12,4/16,5/20,5 | M3/M4/M5/ M6/M8/M10 | 8 | 1 | 780129 | 8717574055726 | 17920 |

PROLINE KOMBINÁLT FÚRÓFEJEK

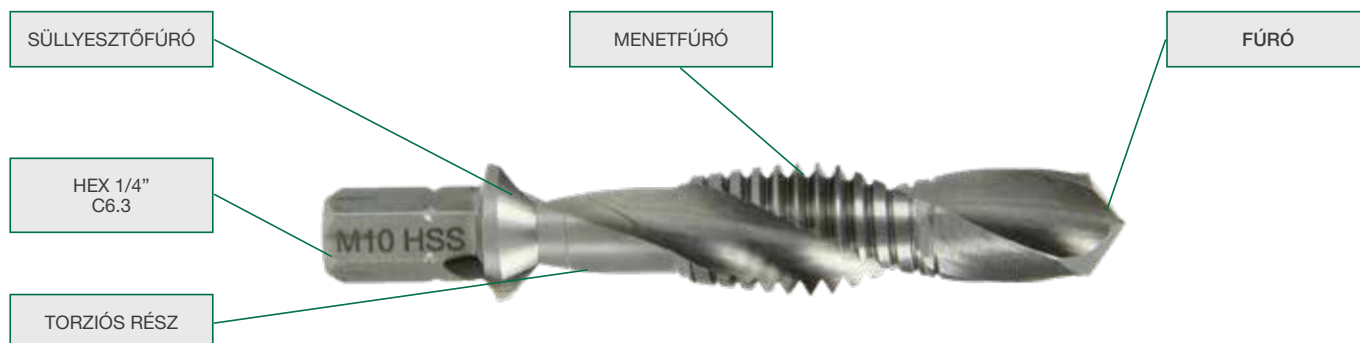

A szabadalmaztatott Proline Kombi fúrófejeket úgy tervezték, hogy egyetlen folyamatban lehessen elvégezni a fúrást és a menetfúrást. A szerszám nagyon jól használható az akkus szerszámgépekhez, különösen a 1/4"-es hatlapú csatlakozás

miatt. Az indukciósan hőkezelt torziós zóna növeli a hajlítószilárdságot, és ezáltal növeli az élettartamot.

A kombinált fúrók nagyon felhasználóbarátak. Fontos azonban, hogy a szerszám a fúrás, menetvágás és sülljesztés után

teljesen megálljon. Ezt követően váltson forgásirányt, és lassú fordulatszámon csavarja ki a fúrót, ügyelve, hogy ne sérüljön meg a menet a munkadarabban.

| | Ø (mm) | Hasznos hossz (mm) | CSE | MRM | Cikkszám | Vonalkód | Bruttó ár Ft |
|--|--------|--------------------|-----|-----|----------|---------------|--------------|
| | M3 | 6,5 | 1 | 1 | 780131 | 8717574055733 | 2460 |
| | M4 | 9 | 1 | 1 | 780132 | 8717574055740 | 2460 |
| | M5 | 10 | 1 | 1 | 780133 | 8717574055757 | 2460 |
| | M6 | 12 | 1 | 1 | 780134 | 8717574055764 | 2460 |
| | M8 | 15 | 1 | 1 | 780135 | 8717574055771 | 3360 |
| | M10 | 18 | 1 | 1 | 780136 | 8717574055788 | 3890 |
| | M12 | 18 | 1 | 1 | 780137 | 8717574055795 | 8060 |
| M3/M4/M5/M6/M8/M10 Nem mágneses bittartó markolat | | | 7 | 1 | 780139 | 8717574055801 | 21900 |

| MENETMETSZŐ | | | | | | | |
|-------------|--|--------------|-----|-----|----------|---------------|--------------|
| | Leírás | Menet mérete | CSE | MRM | Cikkszám | Vonalkód | Bruttó ár Ft |
| | A darabolás után a rúdanyagot minden esetben sorjázni kell! Ezután helyezze a rúdanyagot a szerszám közepébe és kezdje el a menetmetszést. | M6 | 1 | 1 | 780141 | 8717574057980 | 3520 |
| | | M8 | 1 | 1 | 780142 | 8717574057997 | 3520 |
| | | M10 | 1 | 1 | 780143 | 8717574058000 | 3520 |

A következő darabológépekkel kombinálva használható: Hikoki CL10D(2), CL10SA, CL14DSL, CL18DSL

PROLINE KORONAFÚRÓK



HSS koronafúrók fémekhez

A HiKoki koronafúrók tökéletes szerszámai a mágnestalpas fúrógépeknek 12-100 mm-es átmérőig.

Világszerte értékelik a nagy teljesítményük, tartósságuk, hosszabb élettartamuk és az elért rövidebb fúrási idő miatt.

A HiKoki fúrószárak főbb előnyei:

1. A fúrószár minden anyagot eltávolít, míg a koronafúrók csak a külső vázat.
2. Mivel a koronafúróknak több vágóéle van, mint a fémfúróknak, a fúrókorona hamarabb végzi el a feladatot.
3. Koronafúrónál előfúrás nem szükséges.
4. Mivel a koronafúró kevesebb anyagot távolít el, kevesebb energia szükséges a használathoz, ami lehet egy kisebb fúró gép is.
5. A koronafúrókkal szintén lehetséges fél furatot fúrni, valamint csőben fúrni.

A HiKoki a minőségre és biztonságra fekteti a legnagyobb hangsúlyt. Ez különösen igaz a fúrókoronákra, melyek HSS minőségi acélból high-tech CNC marógépekkel készülnek. A nagyon kemény alapanyagoknak köszönhetően a törés kockázata minimális.

Egy teljeskörű, a gyártás minden fázisára kiterjedő minőségbiztosítási rendszer gondoskodik arról, hogy a végtermék a legmagasabb követelményeknek és minőségnek feleljen meg.

A HiKoki a koronafúrók széles választékát ajánlja két hosszúságban, HSS acélból fémek vagy alkalmanként vasbeton fúrására.



A koronafúrókat széles körben használják az építőiparban, olajiparban és szállítmányozásban, és számos más iparágban.

Jellemzők



1. Teljesen stabil fúrásiindítás, anélkül, hogy elfutna a középpontból
2. A központfúró pontos elhelyezkedése
3. Tökéletesen lekerekített befogófelület
4. Gyorsabb, mert minden fog vág
5. Erős és kevésbé törékeny
6. A koronafúró belső fala kúpos és fényezett
7. A fúrási hordalék egyszerű eltávolítása

A fúrókorona kifinomult formája miatt rozsdamentes acélban is használható.



KORONAFÚRÓK - RÖVID

|  | Ø (mm) | Teljes hossz (mm) | Hasznos hossz (mm) | CSE | MRM | Cikkszám | Vonalkód | Bruttó ár Ft |
|--|-----------|----------------------|-----------------------|-----|--------|---------------|---------------|-----------------|
|   | 12 | 65 | 30 | 1 | 1 | 754401 | 8717574030884 | 5750 |
| | 13 | 65 | 30 | 1 | 1 | 754402 | 8717574030891 | 5750 |
| | 14 | 65 | 30 | 1 | 1 | 754403 | 8717574030907 | 5750 |
| | 15 | 65 | 30 | 1 | 1 | 754404 | 8717574030914 | 6600 |
| | 16 | 65 | 30 | 1 | 1 | 754405 | 8717574030921 | 6600 |
| | 17 | 65 | 30 | 1 | 1 | 754406 | 8717574030938 | 6600 |
| | 18 | 65 | 30 | 1 | 1 | 754407 | 8717574030945 | 5730 |
| | 19 | 65 | 30 | 1 | 1 | 754408 | 8717574030952 | 5750 |
| | 20 | 65 | 30 | 1 | 1 | 754409 | 8717574030969 | 7470 |
| | 21 | 65 | 30 | 1 | 1 | 754410 | 8717574030976 | 7820 |
| | 22 | 65 | 30 | 1 | 1 | 754411 | 8717574030983 | 7820 |
| | 22,23 | 65 | 30 | 1 | 1 | 754412 | 8717574030990 | 7820 |
| | 23 | 65 | 30 | 1 | 1 | 754413 | 8717574031003 | 8170 |
| | 24 | 65 | 30 | 1 | 1 | 754414 | 8717574031010 | 8430 |
| | 25 | 65 | 30 | 1 | 1 | 754415 | 8717574031027 | 8890 |
| | 25,40 | 65 | 30 | 1 | 1 | 754416 | 8717574031034 | 12580 |
| | 26 | 65 | 30 | 1 | 1 | 754417 | 8717574031041 | 8890 |
| | 27 | 65 | 30 | 1 | 1 | 754418 | 8717574031058 | 9240 |
| | 28 | 65 | 30 | 1 | 1 | 754419 | 8717574031065 | 10980 |
| | 29 | 65 | 30 | 1 | 1 | 754420 | 8717574031072 | 10980 |
| | 30 | 65 | 30 | 1 | 1 | 754421 | 8717574031089 | 11540 |
| | 31 | 65 | 30 | 1 | 1 | 754422 | 8717574031096 | 12590 |
| | 32 | 65 | 30 | 1 | 1 | 754423 | 8717574031102 | 12590 |
| | 33 | 65 | 30 | 1 | 1 | 754424 | 8717574031119 | 12960 |
| | 34 | 65 | 30 | 1 | 1 | 754425 | 8717574031126 | 12760 |
| | 35 | 65 | 30 | 1 | 1 | 754426 | 8717574031133 | 14410 |
| | 36 | 65 | 30 | 1 | 1 | 754427 | 8717574031140 | 14700 |
| | 37 | 65 | 30 | 1 | 1 | 754428 | 8717574031157 | 14860 |
| | 38 | 65 | 30 | 1 | 1 | 754429 | 8717574031164 | 15000 |
| | 39 | 65 | 30 | 1 | 1 | 754430 | 8717574031171 | 14530 |
| 40 | 65 | 30 | 1 | 1 | 754431 | 8717574031188 | 17370 | |
| 41 | 65 | 30 | 1 | 1 | 754432 | 8717574031195 | 20790 | |
| 42 | 65 | 30 | 1 | 1 | 754433 | 8717574031201 | 20790 | |
| 43 | 65 | 30 | 1 | 1 | 754434 | 8717574031218 | 20790 | |
| 44 | 65 | 30 | 1 | 1 | 754435 | 8717574031225 | 20790 | |
| 45 | 65 | 30 | 1 | 1 | 754436 | 8717574031232 | 24130 | |
| 46 | 65 | 30 | 1 | 1 | 754437 | 8717574031249 | 24130 | |
| 47 | 65 | 30 | 1 | 1 | 754438 | 8717574031256 | 24770 | |
| 48 | 65 | 30 | 1 | 1 | 754439 | 8717574031263 | 26430 | |
| 49 | 65 | 30 | 1 | 1 | 754440 | 8717574031270 | 26930 | |
| 50 | 65 | 30 | 1 | 1 | 754441 | 8717574031287 | 26930 | |



KORONAFÚRÓK - RÖVID

|  | Ø (mm) | Teljes hossz (mm) | Hasznos hossz (mm) | CSE | MRM | Cikkszám | Vonalkód | Bruttó ár Ft |
|--|--------|-------------------|--------------------|-----|-----|----------|---------------|--------------|
|   | 51 | 65 | 30 | 1 | 1 | 754442 | 8717574031294 | 30710 |
| | 52 | 65 | 30 | 1 | 1 | 754443 | 8717574031300 | 31480 |
| | 53 | 65 | 30 | 1 | 1 | 754444 | 8717574031317 | 32260 |
| | 54 | 65 | 30 | 1 | 1 | 754445 | 8717574031324 | 33060 |
| | 55 | 65 | 30 | 1 | 1 | 754446 | 8717574031331 | 33890 |
| | 56 | 65 | 30 | 1 | 1 | 754447 | 8717574031348 | 35810 |
| | 57 | 65 | 30 | 1 | 1 | 754448 | 8717574031355 | 36660 |
| | 58 | 65 | 30 | 1 | 1 | 754449 | 8717574031362 | 37510 |
| | 59 | 65 | 30 | 1 | 1 | 754450 | 8717574031379 | 38400 |
| | 60 | 65 | 30 | 1 | 1 | 754451 | 8717574031386 | 39290 |

KORONAFÚRÓK - RÖVID

|  | Ø (mm) | Teljes hossz (mm) | Hasznos hossz (mm) | CSE | MRM | Cikkszám | Vonalkód | Bruttó ár Ft |
|--|--------|-------------------|--------------------|-----|--------|---------------|---------------|--------------|
|   | 61 | 65 | 30 | 1 | 1 | 754452 | 8717574031393 | 43580 |
| | 62 | 65 | 30 | 1 | 1 | 754453 | 8717574031409 | 44530 |
| | 63 | 65 | 30 | 1 | 1 | 754454 | 8717574031416 | 45530 |
| | 64 | 65 | 30 | 1 | 1 | 754455 | 8717574031423 | 46540 |
| | 65 | 65 | 30 | 1 | 1 | 754456 | 8717574031430 | 47530 |
| | 66 | 65 | 30 | 1 | 1 | 754457 | 8717574031447 | 48580 |
| | 67 | 65 | 30 | 1 | 1 | 754458 | 8717574031454 | 49600 |
| | 68 | 65 | 30 | 1 | 1 | 754459 | 8717574031461 | 50690 |
| | 69 | 65 | 30 | 1 | 1 | 754460 | 8717574031478 | 52850 |
| | 70 | 65 | 30 | 1 | 1 | 754461 | 8717574031485 | 52850 |
| | 71 | 65 | 30 | 1 | 1 | 754462 | 8717574031492 | 56290 |
| | 72 | 65 | 30 | 1 | 1 | 754463 | 8717574031508 | 57430 |
| | 73 | 65 | 30 | 1 | 1 | 754464 | 8717574031515 | 58550 |
| | 74 | 65 | 30 | 1 | 1 | 754465 | 8717574031522 | 59710 |
| | 75 | 65 | 30 | 1 | 1 | 754466 | 8717574031539 | 33770 |
| | 76 | 65 | 30 | 1 | 1 | 754467 | 8717574031546 | 64410 |
| | 77 | 65 | 30 | 1 | 1 | 754468 | 8717574031553 | 65600 |
| | 78 | 65 | 30 | 1 | 1 | 754469 | 8717574031560 | 66830 |
| | 79 | 65 | 30 | 1 | 1 | 754470 | 8717574031577 | 68060 |
| | 80 | 65 | 30 | 1 | 1 | 754471 | 8717574031584 | 69320 |
| | 81 | 65 | 30 | 1 | 1 | 754472 | 8717574031591 | 72920 |
| | 82 | 65 | 30 | 1 | 1 | 754473 | 8717574031607 | 74190 |
| | 83 | 65 | 30 | 1 | 1 | 754474 | 8717574031614 | 75490 |
| | 84 | 65 | 30 | 1 | 1 | 754475 | 8717574031621 | 76800 |
| | 85 | 65 | 30 | 1 | 1 | 754476 | 8717574031638 | 78120 |
| | 86 | 65 | 30 | 1 | 1 | 754477 | 8717574031645 | 81820 |
| | 87 | 65 | 30 | 1 | 1 | 754478 | 8717574031652 | 83180 |
| | 88 | 65 | 30 | 1 | 1 | 754479 | 8717574031669 | 84550 |
| | 89 | 65 | 30 | 1 | 1 | 754480 | 8717574031676 | 85930 |
| | 90 | 65 | 30 | 1 | 1 | 754481 | 8717574031683 | 87330 |
| 91 | 65 | 30 | 1 | 1 | 754482 | 8717574031690 | 91100 | |
| 92 | 65 | 30 | 1 | 1 | 754483 | 8717574031706 | 92540 | |
| 93 | 65 | 30 | 1 | 1 | 754484 | 8717574031713 | 93980 | |
| 94 | 65 | 30 | 1 | 1 | 754485 | 8717574031720 | 96930 | |
| 95 | 65 | 30 | 1 | 1 | 754486 | 8717574031737 | 96930 | |
| 96 | 65 | 30 | 1 | 1 | 754487 | 8717574031744 | 100770 | |
| 97 | 65 | 30 | 1 | 1 | 754488 | 8717574031751 | 102290 | |
| 98 | 65 | 30 | 1 | 1 | 754489 | 8717574031768 | 103830 | |
| 99 | 65 | 30 | 1 | 1 | 754490 | 8717574031775 | 105360 | |
| 100 | 65 | 30 | 1 | 1 | 754491 | 8717574031782 | 106910 | |

KORONAFÚRÓK - HOSSZÚ



|  | Ø (mm) | Teljes hossz (mm) | Hasznos hossz (mm) | CSE | MRM | Cikkszám | Vonalkód | Bruttó ár Ft |
|---|-----------|----------------------|-----------------------|-----|-----|----------|---------------|-----------------|
|  | 12 | 85 | 55 | 1 | 1 | 754501 | 8717574031799 | 7870 |
| | 13 | 85 | 55 | 1 | 1 | 754502 | 8717574031805 | 7870 |
| | 14 | 85 | 55 | 1 | 1 | 754503 | 8717574031812 | 7870 |
| | 15 | 85 | 55 | 1 | 1 | 754504 | 8717574031829 | 9020 |
| | 16 | 85 | 55 | 1 | 1 | 754505 | 8717574031836 | 9020 |
| | 17 | 85 | 55 | 1 | 1 | 754506 | 8717574031843 | 9020 |
| | 18 | 85 | 55 | 1 | 1 | 754507 | 8717574031850 | 7870 |
| | 19 | 85 | 55 | 1 | 1 | 754508 | 8717574031867 | 7870 |
| | 20 | 85 | 55 | 1 | 1 | 754509 | 8717574031874 | 10220 |
| | 21 | 85 | 55 | 1 | 1 | 754510 | 8717574031881 | 10440 |
| | 22 | 85 | 55 | 1 | 1 | 754511 | 8717574031898 | 10700 |
| | 23 | 85 | 55 | 1 | 1 | 754512 | 8717574031904 | 11300 |
| | 24 | 85 | 55 | 1 | 1 | 754513 | 8717574031911 | 11870 |
| | 25 | 85 | 55 | 1 | 1 | 754514 | 8717574031928 | 12350 |
| | 26 | 85 | 55 | 1 | 1 | 754515 | 8717574031935 | 13390 |
| | 27 | 85 | 55 | 1 | 1 | 754516 | 8717574031942 | 14040 |
| | 28 | 85 | 55 | 1 | 1 | 754517 | 8717574031959 | 14760 |
| | 29 | 85 | 55 | 1 | 1 | 754518 | 8717574031966 | 15230 |
| | 30 | 85 | 55 | 1 | 1 | 754519 | 8717574031973 | 15710 |
| | 31 | 85 | 55 | 1 | 1 | 754520 | 8717574031980 | 16920 |
| | 32 | 85 | 55 | 1 | 1 | 754521 | 8717574031997 | 17330 |
| | 33 | 85 | 55 | 1 | 1 | 754522 | 8717574032000 | 20520 |
| | 34 | 85 | 55 | 1 | 1 | 754523 | 8717574032017 | 20950 |
| | 35 | 85 | 55 | 1 | 1 | 754524 | 8717574032024 | 21420 |
| | 36 | 85 | 55 | 1 | 1 | 754525 | 8717574032031 | 21890 |
| | 37 | 85 | 55 | 1 | 1 | 754526 | 8717574032048 | 22380 |
| | 38 | 85 | 55 | 1 | 1 | 754527 | 8717574032055 | 22850 |
| | 39 | 85 | 55 | 1 | 1 | 754528 | 8717574032062 | 23390 |
| | 40 | 85 | 55 | 1 | 1 | 754529 | 8717574032079 | 25240 |
| | 41 | 85 | 55 | 1 | 1 | 754530 | 8717574032086 | 29280 |
| | 42 | 85 | 55 | 1 | 1 | 754531 | 8717574032093 | 29840 |
| | 43 | 85 | 55 | 1 | 1 | 754532 | 8717574032109 | 30430 |
| | 44 | 85 | 55 | 1 | 1 | 754533 | 8717574032116 | 31060 |
| | 45 | 85 | 55 | 1 | 1 | 754534 | 8717574032123 | 36990 |
| | 46 | 85 | 55 | 1 | 1 | 754535 | 8717574032130 | 37570 |
| | 47 | 85 | 55 | 1 | 1 | 754536 | 8717574032147 | 38180 |
| | 48 | 85 | 55 | 1 | 1 | 754537 | 8717574032154 | 38790 |
| | 49 | 85 | 55 | 1 | 1 | 754538 | 8717574032161 | 39430 |
| | 50 | 85 | 55 | 1 | 1 | 754539 | 8717574032178 | 39900 |



KORONAFÚRÓK - HOSSZÚ

| 019 WELDON | Ø (mm) | Teljes hossz (mm) | Hasznos hossz (mm) | CSE | MRM | Cikkszám | Vonalkód | Bruttó ár Ft |
|---|-----------|----------------------|-----------------------|-----|-----|----------|---------------|-----------------|
|   | 51 | 85 | 55 | 1 | 1 | 754540 | 8717574032185 | 46970 |
| | 52 | 85 | 55 | 1 | 1 | 754541 | 8717574032192 | 48020 |
| | 53 | 85 | 55 | 1 | 1 | 754542 | 8717574032208 | 49120 |
| | 54 | 85 | 55 | 1 | 1 | 754543 | 8717574032215 | 50230 |
| | 55 | 85 | 55 | 1 | 1 | 754544 | 8717574032222 | 51360 |
| | 56 | 85 | 55 | 1 | 1 | 754545 | 8717574032239 | 54490 |
| | 57 | 85 | 55 | 1 | 1 | 754546 | 8717574032246 | 55660 |
| | 58 | 85 | 55 | 1 | 1 | 754547 | 8717574032253 | 56840 |
| | 59 | 85 | 55 | 1 | 1 | 754548 | 8717574032260 | 58060 |
| | 60 | 85 | 55 | 1 | 1 | 754549 | 8717574032277 | 59290 |

KORONAFÚRÓK - HOSSZÚ

| 032 WELDON | Ø (mm) | Teljes hossz (mm) | Hasznos hossz (mm) | CSE | MRM | Cikkszám | Vonalkód | Bruttó ár Ft |
|---|-----------|----------------------|-----------------------|-----|-----|----------|---------------|-----------------|
|   | 61 | 85 | 55 | 1 | 1 | 754550 | 8717574032284 | 65980 |
| | 62 | 85 | 55 | 1 | 1 | 754551 | 8717574032291 | 67330 |
| | 63 | 85 | 55 | 1 | 1 | 754552 | 8717574032307 | 68690 |
| | 64 | 85 | 55 | 1 | 1 | 754553 | 8717574032314 | 70070 |
| | 65 | 85 | 55 | 1 | 1 | 754554 | 8717574032321 | 71490 |
| | 66 | 85 | 55 | 1 | 1 | 754555 | 8717574032338 | 72920 |
| | 67 | 85 | 55 | 1 | 1 | 754556 | 8717574032345 | 74720 |
| | 68 | 85 | 55 | 1 | 1 | 754557 | 8717574032352 | 75850 |
| | 69 | 85 | 55 | 1 | 1 | 754558 | 8717574032369 | 77350 |
| | 70 | 85 | 55 | 1 | 1 | 754559 | 8717574032376 | 78870 |
| | 71 | 85 | 55 | 1 | 1 | 754560 | 8717574032383 | 84550 |
| | 72 | 85 | 55 | 1 | 1 | 754561 | 8717574032390 | 86140 |
| | 73 | 85 | 55 | 1 | 1 | 754562 | 8717574032406 | 87700 |
| | 74 | 85 | 55 | 1 | 1 | 754563 | 8717574032413 | 89310 |
| | 75 | 85 | 55 | 1 | 1 | 754564 | 8717574032420 | 90940 |
| | 76 | 85 | 55 | 1 | 1 | 754565 | 8717574032437 | 96740 |
| | 77 | 85 | 55 | 1 | 1 | 754566 | 8717574032444 | 98400 |
| | 78 | 85 | 55 | 1 | 1 | 754567 | 8717574032451 | 100110 |
| | 79 | 85 | 55 | 1 | 1 | 754568 | 8717574032468 | 101820 |
| | 80 | 85 | 55 | 1 | 1 | 754569 | 8717574032475 | 103550 |
| | 81 | 85 | 55 | 1 | 1 | 754570 | 8717574032482 | 109470 |
| | 82 | 85 | 55 | 1 | 1 | 754571 | 8717574032499 | 111260 |
| | 83 | 85 | 55 | 1 | 1 | 754572 | 8717574032505 | 113060 |
| | 84 | 85 | 55 | 1 | 1 | 754573 | 8717574032512 | 114880 |
| | 85 | 85 | 55 | 1 | 1 | 754574 | 8717574032529 | 116710 |
| | 86 | 85 | 55 | 1 | 1 | 754575 | 8717574032536 | 122740 |
| | 87 | 85 | 55 | 1 | 1 | 754576 | 8717574032543 | 124620 |
| | 88 | 85 | 55 | 1 | 1 | 754577 | 8717574032550 | 126540 |
| | 89 | 85 | 55 | 1 | 1 | 754578 | 8717574032567 | 128470 |
| | 90 | 85 | 55 | 1 | 1 | 754579 | 8717574032574 | 130420 |
| | 91 | 85 | 55 | 1 | 1 | 754580 | 8717574032581 | 136560 |
| | 92 | 85 | 55 | 1 | 1 | 754581 | 8717574032598 | 138550 |
| | 93 | 85 | 55 | 1 | 1 | 754582 | 8717574032604 | 140540 |
| | 94 | 85 | 55 | 1 | 1 | 754583 | 8717574032611 | 142600 |
| | 95 | 85 | 55 | 1 | 1 | 754584 | 8717574032628 | 144660 |
| | 96 | 85 | 55 | 1 | 1 | 754585 | 8717574032635 | 150890 |
| | 97 | 85 | 55 | 1 | 1 | 754586 | 8717574032642 | 153000 |
| | 98 | 85 | 55 | 1 | 1 | 754587 | 8717574032659 | 155120 |
| | 99 | 85 | 55 | 1 | 1 | 754588 | 8717574032666 | 157270 |
| | 100 | 85 | 55 | 1 | 1 | 754589 | 8717574032673 | 159440 |

A központosító tű funkciója:

Pozicionálás: helyezze a központosító tűs-két pontosan a pontozó jelre. Kapcsolja be a mágneset a gépen, és a szerszám készen áll a fúrásra.

Olajozás: az automatikus belső olajozást, kenést jelenti, a vágóolajból a megfelelő mennyiséget a központosító tűskén keresztül szállítják a vágóélekhöz.

Kinyomás: az utolsó szakaszban, a központosító tű - egy előfeszített rugó révén - tolja ki a furat magját a furatba.

KORONAFÚRÓ-TARTOZÉKOK

|  | Leírás | CSE | MRM | Cikkszám | Vonalkód | Bruttó ár Ft |
|---|--------------------------------------|-----|-----|----------|---------------|--------------|
| | Központosító tű rövid 6,35 x 79 mm | 1 | 1 | 754495 | 8717574032772 | 2330 |
| | Központosító tű hosszú 6,35 x 102 mm | 1 | 1 | 754594 | 8717574032789 | 2650 |

KORONAFÚRÓ-KÉSZLETEK

|  | Leírás | CSE | MRM | Cikkszám | Vonalkód | Bruttó ár Ft |
|--|--|-----|-----|----------|---------------|--------------|
|   | 7 darabos 2 x 14 x 30 mm 2 x 18 x 30 mm 2 x 22 x 30 mm Központfúró L = 79 mm | 7 | 1 | 754496 | 8717574032796 | 43160 |
|  | 8 darabos 14 x 30 mm 14 x 55 mm 18 x 30 mm 18 x 55 mm 22 x 30 mm 22 x 55 mm Központfúró L = 79 mm Központfúró L = 102 mm | 8 | 1 | 754497 | 8717574033861 | 49610 |
|  | 7 darabos 12 x 30 mm 14 x 30 mm 16 x 30 mm 18 x 30 mm 22 x 30 mm 26 x 30 mm Központfúró L = 79 mm | 7 | 1 | 754498 | 8717574033878 | 41510 |
|  | 7 darabos 12 x 55 mm 14 x 55 mm 16 x 55 mm 18 x 55 mm 22 x 55 mm 26 x 55 mm Központfúró L = 102 mm | 7 | 1 | 754499 | 8717574033885 | 59280 |

PROLINE HENGERES FAFÚRÓSZÁRAK



Minden HiKoki fúrót minőségi acélötvözetből szigorú sztenderdek szerint gyártanak.

A hengeres fúrók 3-élűek. Köszönhetően a különösen éles középpontnak a fúrókat könnyű pontosan a fúrás helyére pozícionálni. A két külső él biztosítja a faforgács megtörését, amely így sokkal simább furatot eredményez.



A HiKoki fúrószárok a professzionális minőséget képviselik.

Az általános választékon kívül széles palettát nyújtunk az 1/4" hatlap befogású ISO 1173 E6.3 kategóriában, melynek előnye a biztonságosabb rögzítés és gyorsabb szerszámcseré.



A fúrók forgácsolási eljárással készülnek szilárd, edzett anyagból.

A HiKoki izgalmas összetételű készleteket is kínál különböző átmérőjű variációkban, melyek a leggyakrabban előforduló méreteket tartalmazzák.



HENGERES FAFÚRÓSZÁRAK

| | Ø (mm) | Teljes hossz (mm) | Hasznos hossz (mm) | CSE | MRM | Cikkszám | Vonalkód | Bruttó ár Ft |
|---|--------|-------------------|--------------------|-----|-----|----------|---------------|--------------|
|   | 3 | 61 | 32 | 1 | 1 | 781901 | 8717574029697 | 90 |
| | 4 | 75 | 45 | 1 | 1 | 781902 | 8717574029703 | 110 |
| | 5 | 86 | 50 | 1 | 1 | 781903 | 8717574029710 | 120 |
| | 6 | 92 | 55 | 1 | 1 | 781904 | 8717574029727 | 130 |
| | 7 | 109 | 75 | 1 | 1 | 781905 | 8717574029734 | 140 |
| | 8 | 117 | 75 | 1 | 1 | 781906 | 8717574029741 | 160 |
| | 9 | 125 | 80 | 1 | 1 | 781907 | 8717574029758 | 180 |
| | 10 | 133 | 85 | 1 | 1 | 781908 | 8717574029765 | 200 |

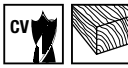

HENGERES FAFÚRÓSZÁRAK 10 MM-ES BEFOGÁSSAL

| | Ø (mm) | Teljes hossz (mm) | Hasznos hossz (mm) | CSE | MRM | Cikkszám | Vonalkód | Bruttó ár Ft |
|---|--------|-------------------|--------------------|-----|-----|----------|---------------|--------------|
|    | 11 | 142 | 95 | 1 | 1 | 781909 | 8717574029772 | 440 |
| | 12 | 150 | 95 | 1 | 1 | 781910 | 8717574029789 | 460 |
| | 13 | 150 | 95 | 1 | 1 | 781911 | 8717574029796 | 510 |
| | 14 | 150 | 100 | 1 | 1 | 781912 | 8717574029802 | 540 |
| | 15 | 160 | 105 | 1 | 1 | 781913 | 8717574029819 | 610 |
| | 16 | 160 | 105 | 1 | 1 | 781914 | 8717574029826 | 670 |
| | 18 | 180 | 120 | 1 | 1 | 781915 | 8717574029833 | 1020 |
| | 20 | 180 | 120 | 1 | 1 | 781916 | 8717574029840 | 1170 |



HENGERES FAFÚRÓSZÁRAK 13 MM-ES BEFOGÁSSAL

| | Ø (mm) | Teljes hossz (mm) | Hasznos hossz (mm) | CSE | MRM | Cikkszám | Vonalkód | Bruttó ár Ft |
|---|--------|-------------------|--------------------|-----|-----|----------|---------------|--------------|
|    | 22 | 180 | 120 | 1 | 1 | 781917 | 8717574029857 | 1270 |
| | 24 | 200 | 140 | 1 | 1 | 781918 | 8717574029864 | 1610 |
| | 25 | 200 | 140 | 1 | 1 | 781919 | 8717574029871 | 1640 |
| | 26 | 200 | 140 | 1 | 1 | 781920 | 8717574029888 | 1760 |
| | 28 | 200 | 140 | 1 | 1 | 781921 | 8717574029895 | 2190 |
| | 30 | 200 | 140 | 1 | 1 | 781922 | 8717574029901 | 2460 |

HENGERES FAFÚRÓSZÁRAK

| | Ø (mm) | Teljes hossz (mm) | Hasznos hossz (mm) | CSE | MRM | Cikkszám | Vonalkód | Bruttó ár Ft |
|---|-----------|----------------------|-----------------------|-----|-----|----------|---------------|-----------------|
|  | 6 | 250 | 140 | 1 | 1 | 781931 | 8717574029918 | 410 |
| | 8 | 250 | 140 | 1 | 1 | 781932 | 8717574029925 | 490 |
| | 10 | 250 | 140 | 1 | 1 | 781933 | 8717574029932 | 590 |
| HENGERES FAFÚRÓSZÁRAK SZŰKÍTETT 10 MM-ES BEFOGÁSSAL | | | | | | | | |
|  | 12 | 250 | 140 | 1 | 1 | 781934 | 8717574029949 | 890 |
| | 14 | 250 | 140 | 1 | 1 | 781935 | 8717574029956 | 1020 |
| | 16 | 250 | 140 | 1 | 1 | 781936 | 8717574029963 | 1200 |
| | 18 | 250 | 140 | 1 | 1 | 781937 | 8717574029970 | 1410 |
| | 20 | 250 | 140 | 1 | 1 | 781938 | 8717574029987 | 1720 |



HENGERES FAFÚRÓSZÁRAK 1/4" HATLAPÚ BEFOGÁSSAL

| | Ø (mm) | Teljes hossz (mm) | Hasznos hossz (mm) | CSE | MRM | Cikkszám | Vonalkód | Bruttó ár Ft |
|--|-----------|----------------------|-----------------------|-----|-----|----------|---------------|-----------------|
|   | 2 | 55 | 20 | 1 | 1 | 781941 | 8717574029994 | 1260 |
| | 3 | 65 | 35 | 1 | 1 | 781942 | 8717574030006 | 1100 |
| | 4 | 75 | 40 | 1 | 1 | 781943 | 8717574030013 | 1060 |
| | 5 | 85 | 50 | 1 | 1 | 781944 | 8717574030020 | 1010 |
| | 6 | 90 | 55 | 1 | 1 | 781945 | 8717574030037 | 940 |
| | 7 | 90 | 55 | 1 | 1 | 781946 | 8717574030044 | 1030 |
| | 8 | 90 | 55 | 1 | 1 | 781947 | 8717574030051 | 1070 |
| | 9 | 100 | 60 | 1 | 1 | 781948 | 8717574030068 | 1100 |
| | 10 | 100 | 60 | 1 | 1 | 781949 | 8717574030075 | 1140 |
| | 11 | 100 | 60 | 1 | 1 | 781950 | 8717574030082 | 1440 |
| | 12 | 110 | 65 | 1 | 1 | 781951 | 8717574030099 | 1440 |
| | 13 | 110 | 65 | 1 | 1 | 781952 | 8717574030105 | 1440 |
| | 14 | 120 | 70 | 1 | 1 | 781953 | 8717574030112 | 2020 |
| | 15 | 120 | 70 | 1 | 1 | 781954 | 8717574030129 | 2290 |

HENGERES FAFÚRÓSZÁRKÉSZLETEK

| | Leírás | CSE | MRM | Cikkszám | Vonalkód | Bruttó ár Ft |
|--|---|-----|-----|----------|---------------|-----------------|
|   | 5 darabos 4, 5, 6, 8, 10 mm | 5 | 1 | 781981 | 8717574030136 | 2250 |
|  | 8 darabos 3, 4, 5, 6, 7, 8, 9, 10 mm | 8 | 1 | 781982 | 8717574030143 | 2800 |

HENGERES FAFÚRÓSZÁRKÉSZLETEK 1/4" HATLAPÚ BEFOGÁSSAL

| | Leírás | CSE | MRM | Cikkszám | Vonalkód | Bruttó ár Ft |
|---|--------------------------------|-----|-----|----------|---------------|-----------------|
|   | 5 darabos 4, 5, 6, 8, 10 mm | 5 | 1 | 781983 | 8717574030150 | 5850 |

HENGERES FAFÚRÓSZÁRAK

PROLINE TENGEY NÉLKÜLI FAFÚRÓK



A HiKoki tengely nélküli univerzális fáfűrők majdnem minden típusú fához használhatóak.

A spirál tengely nélküli kialakítása nyitott forgácskihordást biztosít a fúrószar számára, mely végül hosszabb élettartamot eredményez.

A fúrószarakat önmetsző fúróheggyel látták el, így az önmagát fúrja be az anyagba a teljes fúrás alatt, és kijelöli a fúrás kezdőpontot. Az egyik oldalon a fej forgácsörövel van ellátva a tökéletes furat érdekében. A fúrószarak szabad futásúak hosszirányban, így a súrlódás csökkentett a fúrás alatt. Mivel kisebb ellenállással találkozik a fúrás során, ez jótékonyan befolyásolja a fúrási

sebességet, a szükséges fúrási nyomást, és növeli a gép élettartamát.

Ez a fúrószarcsalád a HiKoki minőséget képviseli. Alkalmas mind kemény-, mind puhafára, és még nedves fára is használható.

A HiKoki az átmérők nagy választékát kínálja és a fúrószarak elérhetőek 230, 320, 460 és 620 mm hosszban is.



Kínálunk olyan készleteket is, amelyekben a leggyakoribb méretek elérhetőek.

A tengely nélküli fáfűrőknek, a nagyobb erőátvitel és a tokmányba történő jobb rögzítés érdekében, hatlapú befogása van.

A hatlapú befogás méretezése a következők szerint van:

| fúró Ø (mm) | fúrószar (mm) |
|-------------|---------------|
| 6 – 8 | 6 |
| 9 – 11 | 10 |
| 12 – 36 | 13 |

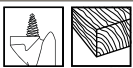

TENGEY NÉLKÜLI FAFÚRÓK

| | Ø (mm) | Teljes hossz (mm) | Hasznos hossz (mm) | CSE | MRM | Cikkszám | Vonalkód | Bruttó ár Ft |
|---|--------|-------------------|--------------------|-----|--------|---------------|---------------|--------------|
|   | 6 | 230 | 150 | 1 | 1 | 781801 | 8717574027785 | 1080 |
| | 7 | 230 | 150 | 1 | 1 | 781802 | 8717574027792 | 1120 |
| | 8 | 230 | 150 | 1 | 1 | 781803 | 8717574027808 | 1120 |
| | 9 | 230 | 150 | 1 | 1 | 781804 | 8717574027815 | 1190 |
| | 10 | 230 | 150 | 1 | 1 | 781805 | 8717574027822 | 1190 |
| | 11 | 230 | 150 | 1 | 1 | 781806 | 8717574027839 | 1250 |
| | 12 | 230 | 150 | 1 | 1 | 781807 | 8717574027846 | 1390 |
| | 13 | 230 | 150 | 1 | 1 | 781808 | 8717574027853 | 1440 |
| | 14 | 230 | 150 | 1 | 1 | 781809 | 8717574027860 | 1490 |
| | 15 | 230 | 150 | 1 | 1 | 781810 | 8717574027877 | 1620 |
| | 16 | 230 | 150 | 1 | 1 | 781811 | 8717574027884 | 1630 |
| | 17 | 230 | 150 | 1 | 1 | 781812 | 8717574027891 | 1760 |
| | 18 | 230 | 150 | 1 | 1 | 781813 | 8717574027907 | 1820 |
| | 19 | 230 | 150 | 1 | 1 | 781814 | 8717574027914 | 2050 |
| | 20 | 230 | 150 | 1 | 1 | 781815 | 8717574027921 | 2080 |
| | 21 | 230 | 150 | 1 | 1 | 781816 | 8717574027938 | 2240 |
| | 22 | 230 | 150 | 1 | 1 | 781817 | 8717574027945 | 2240 |
| | 23 | 230 | 150 | 1 | 1 | 781818 | 8717574027952 | 2660 |
| | 24 | 230 | 150 | 1 | 1 | 781819 | 8717574027969 | 2660 |
| | 25 | 230 | 150 | 1 | 1 | 781820 | 8717574027976 | 3080 |
| | 26 | 230 | 150 | 1 | 1 | 781821 | 8717574027983 | 3170 |
| | 28 | 230 | 150 | 1 | 1 | 781822 | 8717574027990 | 3470 |
| | 30 | 230 | 150 | 1 | 1 | 781823 | 8717574028003 | 3780 |
| | 32 | 230 | 150 | 1 | 1 | 781824 | 8717574028010 | 4150 |
| | 34 | 230 | 150 | 1 | 1 | 781825 | 8717574028027 | 4670 |
| | 35 | 230 | 150 | 1 | 1 | 781826 | 8717574028034 | 4750 |
| 36 | 230 | 150 | 1 | 1 | 781827 | 8717574028041 | 5030 | |

TENGYELY NÉLKÜLI FAFÚRÓK

| | Ø (mm) | Teljes hossz (mm) | Hasznos hossz (mm) | CSE | MRM | Cikkszám | Vonalkód | Bruttó ár Ft |
|---|-----------|----------------------|-----------------------|-----|--------|---------------|---------------|-----------------|
|   | 6 | 320 | 240 | 1 | 1 | 781831 | 8717574028058 | 1290 |
| | 8 | 320 | 240 | 1 | 1 | 781832 | 8717574028065 | 1410 |
| | 10 | 320 | 240 | 1 | 1 | 781833 | 8717574028072 | 1540 |
| | 11 | 320 | 240 | 1 | 1 | 781834 | 8717574028089 | 1530 |
| | 12 | 320 | 240 | 1 | 1 | 781835 | 8717574028096 | 1620 |
| | 13 | 320 | 240 | 1 | 1 | 781836 | 8717574028102 | 1620 |
| | 14 | 320 | 240 | 1 | 1 | 781837 | 8717574028119 | 1740 |
| | 15 | 320 | 240 | 1 | 1 | 781838 | 8717574028126 | 1910 |
| | 16 | 320 | 240 | 1 | 1 | 781839 | 8717574028133 | 2050 |
| | 18 | 320 | 240 | 1 | 1 | 781840 | 8717574028140 | 2230 |
| | 20 | 320 | 240 | 1 | 1 | 781841 | 8717574028157 | 2660 |
| | 22 | 320 | 240 | 1 | 1 | 781842 | 8717574028164 | 2860 |
| | 24 | 320 | 240 | 1 | 1 | 781843 | 8717574028171 | 3280 |
| | 26 | 320 | 240 | 1 | 1 | 781844 | 8717574028188 | 3880 |
| | 28 | 320 | 240 | 1 | 1 | 781845 | 8717574028195 | 4020 |
| | 30 | 320 | 240 | 1 | 1 | 781846 | 8717574028201 | 4770 |
| 32 | 320 | 240 | 1 | 1 | 781847 | 8717574028218 | 5220 | |
| 36 | 320 | 240 | 240 | 1 | 1 | 781848 | 8717574028225 | 6900 |

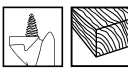



TENGYELY NÉLKÜLI FAFÚRÓK

| | Ø (mm) | Teljes hossz (mm) | Hasznos hossz (mm) | CSE | MRM | Cikkszám | Vonalkód | Bruttó ár Ft |
|---|-----------|----------------------|-----------------------|-----|--------|---------------|---------------|-----------------|
|   | 6 | 460 | 380 | 1 | 1 | 781851 | 8717574028232 | 1500 |
| | 7 | 460 | 380 | 1 | 1 | 781852 | 8717574028249 | 1590 |
| | 8 | 460 | 380 | 1 | 1 | 781853 | 8717574028256 | 1590 |
| | 9 | 460 | 380 | 1 | 1 | 781854 | 8717574028263 | 1770 |
| | 10 | 460 | 380 | 1 | 1 | 781855 | 8717574028270 | 1900 |
| | 11 | 460 | 380 | 1 | 1 | 781856 | 8717574028287 | 1880 |
| | 12 | 460 | 380 | 1 | 1 | 781857 | 8717574028294 | 2050 |
| | 13 | 460 | 380 | 1 | 1 | 781858 | 8717574028300 | 2080 |
| | 14 | 460 | 380 | 1 | 1 | 781859 | 8717574028317 | 2240 |
| | 15 | 460 | 380 | 1 | 1 | 781860 | 8717574028324 | 2430 |
| | 16 | 460 | 380 | 1 | 1 | 781861 | 8717574028331 | 2470 |
| | 17 | 460 | 380 | 1 | 1 | 781862 | 8717574028348 | 2840 |
| | 18 | 460 | 380 | 1 | 1 | 781863 | 8717574028355 | 3040 |
| | 19 | 460 | 380 | 1 | 1 | 781864 | 8717574028362 | 3040 |
| | 20 | 460 | 380 | 1 | 1 | 781865 | 8717574028379 | 3150 |
| | 21 | 460 | 380 | 1 | 1 | 781866 | 8717574028386 | 3410 |
| | 22 | 460 | 380 | 1 | 1 | 781867 | 8717574028393 | 3690 |
| | 23 | 460 | 380 | 1 | 1 | 781868 | 8717574028409 | 4350 |
| | 24 | 460 | 380 | 1 | 1 | 781869 | 8717574028416 | 4400 |
| | 25 | 460 | 380 | 1 | 1 | 781870 | 8717574028423 | 5200 |
| | 26 | 460 | 380 | 1 | 1 | 781871 | 8717574028430 | 5330 |
| 28 | 460 | 380 | 1 | 1 | 781872 | 8717574028447 | 5780 | |
| 30 | 460 | 380 | 1 | 1 | 781873 | 8717574028454 | 6340 | |
| 32 | 460 | 380 | 1 | 1 | 781874 | 8717574028461 | 6560 | |
| 34 | 460 | 380 | 1 | 1 | 781875 | 8717574028478 | 7690 | |
| 35 | 460 | 380 | 1 | 1 | 781876 | 8717574028485 | 8510 | |
| 36 | 460 | 380 | 380 | 1 | 1 | 781877 | 8717574028492 | 9330 |

TENGEY NÉLKÜLI FAFÚRÓK

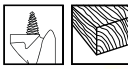
| | Ø (mm) | Teljes hossz (mm) | Hasznos hossz (mm) | CSE | MRM | Cikkszám | Vonalkód | Bruttó ár Ft |
|---|-------------------|------------------------------|-------------------------------|------------|------------|-----------------|-----------------|-------------------------|
|   | 6 | 620 | 540 | 1 | 1 | 781881 | 8717574029451 | 2010 |
| | 8 | 620 | 540 | 1 | 1 | 781882 | 8717574029468 | 2130 |
| | 10 | 620 | 540 | 1 | 1 | 781883 | 8717574029475 | 2410 |
| | 11 | 620 | 540 | 1 | 1 | 781884 | 8717574029482 | 2620 |
| | 12 | 620 | 540 | 1 | 1 | 781885 | 8717574029499 | 2820 |
| | 13 | 620 | 540 | 1 | 1 | 781886 | 8717574029505 | 2930 |
| | 14 | 620 | 540 | 1 | 1 | 781887 | 8717574029512 | 3030 |
| | 15 | 620 | 540 | 1 | 1 | 781888 | 8717574029529 | 3140 |
| | 16 | 620 | 540 | 1 | 1 | 781889 | 8717574029536 | 3150 |
| | 18 | 620 | 540 | 1 | 1 | 781890 | 8717574029543 | 4040 |
| | 20 | 620 | 540 | 1 | 1 | 781891 | 8717574029550 | 4510 |
| | 22 | 620 | 540 | 1 | 1 | 781892 | 8717574029567 | 5120 |
| | 24 | 620 | 540 | 1 | 1 | 781893 | 8717574029574 | 6300 |
| | 26 | 620 | 540 | 1 | 1 | 781894 | 8717574029581 | 8060 |
| | 28 | 620 | 540 | 1 | 1 | 781895 | 8717574029598 | 8880 |
| | 30 | 620 | 540 | 1 | 1 | 781896 | 8717574029604 | 9640 |
| 32 | 620 | 540 | 1 | 1 | 781897 | 8717574029611 | 10450 | |
| 36 | 620 | 540 | 1 | 1 | 781898 | 8717574029628 | 11980 | |

TENGEY NÉLKÜLI FAFÚRÓKÉSZLETEK

| | Leírás | CSE | MRM | Cikkszám | Vonalkód | Bruttó ár Ft |
|--|--|------------|------------|-----------------|-----------------|-------------------------|
|   | 6 darabos 6, 8, 10, 12, 14, 16 mm L = 230 mm | 6 | 1 | 781991 | 8717574029635 | 7260 |
| | 6 darabos 10, 12, 14, 16, 18, 20 mm L = 230 mm | 6 | 1 | 781992 | 8717574029642 | 9290 |
|  | 8 darabos 10, 12, 14, 16, 18, 20, 22, 24 mm L = 230 mm | 8 | 1 | 781993 | 8717574029659 | 13040 |
|  | 6 darabos 6, 8, 10, 12, 14, 16 mm L = 460 mm | 6 | 1 | 781994 | 8717574029666 | 10710 |
| | 6 darabos 10, 12, 14, 16, 18, 20 mm L = 460 mm | 6 | 1 | 781995 | 8717574029673 | 13490 |
|  | 8 darabos 10, 12, 14, 16, 18, 20, 22, 24 mm L = 460 mm | 8 | 1 | 781996 | 8717574029680 | 21060 |

PROLINE SÜLLYESZTŐ FAFÚRÓSZÁRAK



Minden HiKoki süllyesztő fafúró kiváló minőségű szénacélból a szigorú HiKoki szabványoknak megfelelően készül.

A HiKoki süllyesztő fúrók minden típusú faanyagra használhatóak.

A fúrófej 3 csúccsal van ellátva, a középső biztosítja a precíz megvezetést, amíg a külső csúcsok aprítják a faforgácsot és bitosítják a kiváló fúrási felületet.

Minden HiKoki süllyesztő fafúrót 1/4 " hatlap befogással készül ISO 1173 E6.3 szabvány szerint.

Ideális a bitbefogású gépekhez, mely gyorsabbá teszi a fúrószár cseréjét és jobb befogást biztosít, mint a hagyományos tokmányok.

A leggyakoribb méretekből készleteket is kínálunk. A választékban megtalálhatóak a 152 mm és 400 mm hosszú fúrószárak is, valamint 300 mm-es hosszabbítószár is



kapható.

Ipari felhasználók számára kínáljuk a 10 darabos csomagolást is.

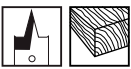

SÜLLYESZTŐ FAFÚRÓSZÁRAK 1/4" HATLAPÚ BEFOGÓSZÁRRAL

|  | Ø (mm) | Teljes hossz (mm) | CSE | MRM | Cikkszám | Vonalkód | Bruttó ár Ft |
|--|--------|-------------------|-----|--------|---------------|---------------|--------------|
|   | 6 | 150 | 1 | 1 | 781701 | 8717574027006 | 400 |
| | 8 | 150 | 1 | 1 | 781702 | 8717574027013 | 400 |
| | 10 | 150 | 1 | 1 | 781703 | 8717574027020 | 410 |
| | 12 | 150 | 1 | 1 | 781704 | 8717574027037 | 410 |
| | 13 | 150 | 1 | 1 | 781705 | 8717574027044 | 450 |
| | 14 | 150 | 1 | 1 | 781706 | 8717574027051 | 450 |
| | 15 | 150 | 1 | 1 | 781707 | 8717574027068 | 500 |
| | 16 | 150 | 1 | 1 | 781708 | 8717574027075 | 500 |
| | 17 | 150 | 1 | 1 | 781709 | 8717574027082 | 550 |
| | 18 | 150 | 1 | 1 | 781710 | 8717574027099 | 590 |
| | 19 | 150 | 1 | 1 | 781711 | 8717574027105 | 660 |
| | 20 | 150 | 1 | 1 | 781712 | 8717574027112 | 700 |
| | 22 | 150 | 1 | 1 | 781713 | 8717574027129 | 700 |
| | 24 | 150 | 1 | 1 | 781714 | 8717574027136 | 780 |
| | 25 | 150 | 1 | 1 | 781715 | 8717574027143 | 780 |
| | 26 | 150 | 1 | 1 | 781716 | 8717574027150 | 820 |
| | 28 | 150 | 1 | 1 | 781717 | 8717574027167 | 860 |
| | 30 | 150 | 1 | 1 | 781718 | 8717574027174 | 910 |
| | 32 | 150 | 1 | 1 | 781719 | 8717574027181 | 1010 |
| | 34 | 150 | 1 | 1 | 781720 | 8717574027198 | 1010 |
| 35 | 150 | 1 | 1 | 781721 | 8717574027204 | 1010 | |
| 36 | 150 | 1 | 1 | 781722 | 8717574027211 | 1070 | |
| 38 | 150 | 1 | 1 | 781723 | 8717574027228 | 1070 | |
| 40 | 150 | 1 | 1 | 781724 | 8717574027235 | 1130 | |

SÜLLYESZTŐ FAFÚRÓSZÁRAK 1/4" HATLAPÚ BEFOGÓSZÁRRAL

|  | Ø (mm) | Teljes hossz (mm) | CSE | MRM | Cikkszám | Vonalkód | Bruttó ár Ft |
|--|--------|-------------------|-----|--------|---------------|---------------|--------------|
|   | 6 | 400 | 1 | 1 | 781731 | 8717574027242 | 970 |
| | 8 | 400 | 1 | 1 | 781732 | 8717574027259 | 970 |
| | 10 | 400 | 1 | 1 | 781733 | 8717574027266 | 970 |
| | 12 | 400 | 1 | 1 | 781734 | 8717574027273 | 970 |
| | 13 | 400 | 1 | 1 | 781735 | 8717574027280 | 970 |
| | 14 | 400 | 1 | 1 | 781736 | 8717574027297 | 970 |
| | 15 | 400 | 1 | 1 | 781737 | 8717574027303 | 970 |
| | 16 | 400 | 1 | 1 | 781738 | 8717574027310 | 980 |
| | 17 | 400 | 1 | 1 | 781739 | 8717574027327 | 1000 |
| | 18 | 400 | 1 | 1 | 781740 | 8717574027334 | 1000 |
| | 19 | 400 | 1 | 1 | 781741 | 8717574027341 | 1000 |
| | 20 | 400 | 1 | 1 | 781742 | 8717574027358 | 1010 |
| | 22 | 400 | 1 | 1 | 781743 | 8717574027365 | 1010 |
| | 24 | 400 | 1 | 1 | 781744 | 8717574027372 | 1070 |
| | 25 | 400 | 1 | 1 | 781745 | 8717574027389 | 1070 |
| | 26 | 400 | 1 | 1 | 781746 | 8717574027396 | 1120 |
| | 28 | 400 | 1 | 1 | 781747 | 8717574027402 | 1160 |
| | 30 | 400 | 1 | 1 | 781748 | 8717574027419 | 1250 |
| | 32 | 400 | 1 | 1 | 781749 | 8717574027426 | 1370 |
| | 34 | 400 | 1 | 1 | 781750 | 8717574027433 | 1370 |
| 35 | 400 | 1 | 1 | 781751 | 8717574027440 | 1370 | |
| 36 | 400 | 1 | 1 | 781752 | 8717574027457 | 1460 | |
| 38 | 400 | 1 | 1 | 781753 | 8717574027464 | 1460 | |
| 40 | 400 | 1 | 1 | 781754 | 8717574027471 | 1550 | |





SÜLLYESZTŐ FAFÚRÓSZÁRAK 1/4" HATLAPÚ BEFOGÓSZÁRRAL - GAZDASÁGOS CSOMAGOLÁS

|  10x | Ø (mm) | Teljes hossz (mm) | CSE | MRM | Cikkszám | Vonalkód | Bruttó ár Ft |
|--|--------|-------------------|-----|--------|---------------|---------------|--------------|
|   | 6 | 150 | 10 | 1 | 781761 | 8717574027488 | 3870 |
| | 8 | 150 | 10 | 1 | 781762 | 8717574027495 | 3870 |
| | 10 | 150 | 10 | 1 | 781763 | 8717574027501 | 3970 |
| | 12 | 150 | 10 | 1 | 781764 | 8717574027518 | 3970 |
| | 13 | 150 | 10 | 1 | 781765 | 8717574027525 | 4410 |
| | 14 | 150 | 10 | 1 | 781766 | 8717574027532 | 4410 |
| | 15 | 150 | 10 | 1 | 781767 | 8717574027549 | 5140 |
| | 16 | 150 | 10 | 1 | 781768 | 8717574027556 | 5140 |
| | 17 | 150 | 10 | 1 | 781769 | 8717574027563 | 5610 |
| | 18 | 150 | 10 | 1 | 781770 | 8717574027570 | 6060 |
| | 19 | 150 | 10 | 1 | 781771 | 8717574027587 | 6060 |
| | 20 | 150 | 10 | 1 | 781772 | 8717574027594 | 6620 |
| | 22 | 150 | 10 | 1 | 781773 | 8717574027600 | 6620 |
| | 24 | 150 | 10 | 1 | 781774 | 8717574027617 | 7360 |
| | 25 | 150 | 10 | 1 | 781775 | 8717574027624 | 7360 |
| | 26 | 150 | 10 | 1 | 781776 | 8717574027631 | 7820 |
| | 28 | 150 | 10 | 1 | 781777 | 8717574027648 | 8180 |
| | 30 | 150 | 10 | 1 | 781778 | 8717574027655 | 8370 |
| | 32 | 150 | 10 | 1 | 781779 | 8717574027662 | 9380 |
| | 34 | 150 | 10 | 1 | 781780 | 8717574027679 | 9380 |
| 35 | 150 | 10 | 1 | 781781 | 8717574027686 | 9380 | |
| 36 | 150 | 10 | 1 | 781782 | 8717574027693 | 9940 | |
| 38 | 150 | 10 | 1 | 781783 | 8717574027709 | 9940 | |
| 40 | 150 | 10 | 1 | 781784 | 8717574027716 | 10830 | |

TARTOZÉKOK SÜLLYESZTŐ FAFÚRÓSZÁRAKHOZ 1/4" HATLAPÚ BEFOGÓSZÁRRAL

|  | Leírás | CSE | MRM | Cikkszám | Vonalkód | Bruttó ár Ft |
|---|---|-----|-----|----------|---------------|--------------|
|  | Hosszabbítószár 1/4"-os hatszög befogású süllyesztőszárakhoz hossz = 300 mm Használható fúrószárok > Ø 16 mm | 1 | 1 | 781790 | 8717574027723 | 1690 |

SÜLLYESZTŐ FAFÚRÓSZÁR KÉSZLETEK 1/4" HATLAPÚ BEFOGÓSZÁRRAL

|  | Leírás | CSE | MRM | Cikkszám | Vonalkód | Bruttó ár Ft |
|---|--|-----|-----|----------|---------------|--------------|
|  | 6 darabos 12, 14, 16, 18, 20, 22 mm L = 150 mm | 6 | 1 | 781791 | 8717574027730 | 5080 |
| | 6 darabos 13, 16, 19, 20, 22, 25 mm L = 150 mm | 6 | 1 | 781792 | 8717574027747 | 5400 |
| | 6 darabos 14, 16, 18, 20, 22, 24 mm L = 150 mm | 6 | 1 | 781793 | 8717574027754 | 5400 |
|  | 13 darabos 6, 8, 10, 12, 13, 14, 16, 17, 18, 19, 20, 22, 25 mm L = 150 mm | 13 | 1 | 781794 | 8717574027754 | 7830 |
|  | 13 darabos 6, 8, 10, 12, 13, 14, 16, 17, 18, 19, 20, 22, 25 mm L = 150 mm | 13 | 1 | 781795 | 8717574027778 | 8540 |

PROLINE ZSALUZAT ÉS SZERELÉSI FÚRÓ



OPTIMALIZÁLT FÚRÁSSZÖG A KÖNNYŰ BEHATOLÁS ÉRDEKÉBEN

SZÉLES SPIRÁL AZ OPTIMÁLIS FORGÁCSZÁLLÍTÁSHOZ

MEGFELEL A DIN 7490 SZABVÁNYNAK

NYITOTT SPIRÁL-VÉG A JÓ FORGÁCS-ELTÁVOLÍTÁSHOZ

EGYEDÜLÁLLÓ KAPCSOLAT A FÚRÓ ÉS A TENGYELY KÖZÖTT A NAGY TARTÓSSÁG ÉRDEKÉBEN



Csak fúrési alkalmazásokhoz, ütvefúrásra nem alkalmas!

A nehezen elérhető helyeken történő fúrásnál a HiKoki zsaluzat- és a szerelőfúrók nélkülözhetetlenek minden építkezésnél. A fúrók megfelelnek a DIN 7490-ben nyilvántartásba vett Szakmai Kereskedelmi Szövetség biztonsági követelményeinek.

A kiváló minőségű króm-vanádium acélból készült fúrók optimálisak fa, gipszkarton, valamint gipszkartonból és könnyű anyagból készült deszkák fúrására.

Az SDS-Plus csatlakozással rendelkező tengelyek teljes mértékben edzett acélból készülnek a szerszám hosszabb élettartama érdekében.



A 118 ° -os vágószög biztosítja a gyors és egyszerű behatolást az anyagba, a nagy nyitott és kúpos spirál pedig a forgács jó eltávolítását, megakadályozva, hogy a fúró elakadjon, még nedves fában is.



Ajánlott alkalmazások:

Széles alkalmazási területen használhatóak, mind az építőiparban (zsaluzat), mind a belső vízvezeték-, fűtés- és elektromos szerelésekhez. Használható a zsaluzatok, táblák, deszkák, gerendák, gipszkartonok, könnyű építőanyagok és szigetelések fúrására.

Felhasználói utasítások: minden 13 mm-es fúrótokmánnal szerelt fúrógéphez használható.

| | Ø (mm) | Teljes hossz (mm) | Hasznos hossz (mm) | CSE | MRM | Cikkszám | Vonalkód | Bruttó ár Ft |
|--|--------|-------------------|--------------------|-----|-----|----------|---------------|--------------|
| | 8 | 400 | 350 | 1 | 1 | 4100741 | 8717574064025 | 2110 |
| | 10 | 400 | 350 | 1 | 1 | 4100742 | 8717574064032 | 2480 |
| | 12 | 400 | 350 | 1 | 1 | 4100743 | 8717574064049 | 3040 |
| | 14 | 400 | 350 | 1 | 1 | 4100744 | 8717574064056 | 3410 |
| | 16 | 400 | 350 | 1 | 1 | 4100745 | 8717574064063 | 3790 |
| | 18 | 400 | 350 | 1 | 1 | 4100746 | 8717574064070 | 4840 |
| | 20 | 400 | 350 | 1 | 1 | 4100747 | 8717574064087 | 6160 |
| | 22 | 400 | 350 | 1 | 1 | 4100748 | 8717574064094 | 8930 |
| | 24 | 400 | 350 | 1 | 1 | 4100749 | 8717574064100 | 9750 |

| | Ø (mm) | Teljes hossz (mm) | Hasznos hossz (mm) | CSE | MRM | Cikkszám | Vonalkód | Bruttó ár Ft |
|---|-----------|----------------------|-----------------------|-----|-----|----------|---------------|-----------------|
|    | 8 | 600 | 550 | 1 | 1 | 4100751 | 8717574064117 | 2240 |
| | 10 | 600 | 550 | 1 | 1 | 4100752 | 8717574064124 | 2610 |
| | 12 | 600 | 550 | 1 | 1 | 4100753 | 8717574064131 | 3310 |
| | 14 | 600 | 550 | 1 | 1 | 4100754 | 8717574064148 | 3600 |
| | 16 | 600 | 550 | 1 | 1 | 4100755 | 8717574064155 | 3950 |
| | 18 | 600 | 550 | 1 | 1 | 4100756 | 8717574064162 | 5300 |
| | 20 | 600 | 550 | 1 | 1 | 4100757 | 8717574064179 | 6340 |
| | 22 | 600 | 550 | 1 | 1 | 4100758 | 8717574064186 | 9750 |
| | 24 | 600 | 550 | 1 | 1 | 4100759 | 8717574064193 | 10230 |
| | 26 | 600 | 550 | 1 | 1 | 4100760 | 8717574064209 | 12490 |
| | 28 | 600 | 550 | 1 | 1 | 4100761 | 8717574064216 | 13720 |
| | 30 | 600 | 550 | 1 | 1 | 4100762 | 8717574064223 | 14660 |

| | Ø (mm) | Teljes hossz (mm) | Hasznos hossz (mm) | CSE | MRM | Cikkszám | Vonalkód | Bruttó ár Ft |
|--|-----------|----------------------|-----------------------|-----|-----|----------|---------------|-----------------|
|    | 10 | 400 | 350 | 1 | 1 | 4100771 | 8717574064230 | 5670 |
| | 12 | 400 | 350 | 1 | 1 | 4100772 | 8717574064247 | 6270 |
| | 14 | 400 | 350 | 1 | 1 | 4100773 | 8717574064254 | 7880 |
| | 16 | 400 | 350 | 1 | 1 | 4100774 | 8717574064261 | 8930 |
| | 18 | 400 | 350 | 1 | 1 | 4100775 | 8717574064278 | 10180 |
| | 20 | 400 | 350 | 1 | 1 | 4100776 | 8717574064285 | 12340 |
| | 22 | 400 | 350 | 1 | 1 | 4100777 | 8717574064292 | 15660 |

| | Ø (mm) | Teljes hossz (mm) | Hasznos hossz (mm) | CSE | MRM | Cikkszám | Vonalkód | Bruttó ár Ft |
|---|-----------|----------------------|-----------------------|-----|-----|----------|---------------|-----------------|
|    | 10 | 600 | 550 | 1 | 1 | 4100781 | 8717574064308 | 6180 |
| | 12 | 600 | 550 | 1 | 1 | 4100782 | 8717574064315 | 6900 |
| | 14 | 600 | 550 | 1 | 1 | 4100783 | 8717574064322 | 8910 |
| | 16 | 600 | 550 | 1 | 1 | 4100784 | 8717574064339 | 9860 |
| | 18 | 600 | 550 | 1 | 1 | 4100785 | 8717574064346 | 11210 |
| | 20 | 600 | 550 | 1 | 1 | 4100786 | 8717574064353 | 13330 |
| | 22 | 600 | 550 | 1 | 1 | 4100787 | 8717574064360 | 16690 |
| | 24 | 600 | 550 | 1 | 1 | 4100788 | 8717574064377 | 19750 |
| | 26 | 600 | 550 | 1 | 1 | 4100789 | 8717574064384 | 22790 |
| | 28 | 600 | 550 | 1 | 1 | 4100790 | 8717574064391 | 24000 |
| | 30 | 600 | 550 | 1 | 1 | 4100791 | 8717574064407 | 29550 |

PROLINE FORSTNER FÚRÓK





A professzionális minőségű Hikoki Forstner fúrófejeket a pontos eredmények elérésére tervezték. Ideális választás vak furatok fúrásához tömör fába és más faanyagokba. Fogazott perifériás vágóélek (25 - 50 mm) és két fő maróél garantálja a sorjamentes lyukakat, még az élek közelében is. A precíz alapközpontosító hegy lehetővé teszi a pon-



tos pozicionálást. Az alacsony súrlódású kialakítás csökkenti az égési felületek esélyét, növeli a fúrógép élettartamát és lehetővé teszi a gyors fúrást.

A szilánkmentes, valódi méretű vakfurat fúrásához, szélfúrásokhoz és ferde fúrásokhoz puhafa és keményfába. A kemény

és puha fa, a furnérozott fa és a laminált fa panelek magas minőségi követelményeinek is megfelel. Könnyű és kényelmes vágás az ideális vágási geometriáknak köszönhetően.

A Forstner fúróknak 9,5 mm-es kerek száruk van, 10 mm-es fúrótokmányokhoz alkalmazhatóak.

| FORSTNER FÚRÓK | | | | | | | |
|---|--------|-------------------|-----|---------|---------------|---------------|--------------|
| | Ø (mm) | Teljes hossz (mm) | CSE | MRM | Cikkszám | Vonalkód | Bruttó ár Ft |
|   | 10 | 90 | 1 | 1 | 4100701 | 8717574062151 | 1110 |
| | 12 | 90 | 1 | 1 | 4100702 | 8717574062168 | 1140 |
| | 14 | 90 | 1 | 1 | 4100703 | 8717574062175 | 1260 |
| | 15 | 90 | 1 | 1 | 4100704 | 8717574062182 | 1390 |
| | 16 | 90 | 1 | 1 | 4100705 | 8717574062199 | 1340 |
| | 18 | 90 | 1 | 1 | 4100706 | 8717574062205 | 1440 |
| | 20 | 90 | 1 | 1 | 4100707 | 8717574062212 | 1480 |
| | 22 | 90 | 1 | 1 | 4100708 | 8717574062229 | 1610 |
| | 24 | 90 | 1 | 1 | 4100709 | 8717574062236 | 1820 |
| | 25 | 90 | 1 | 1 | 4100710 | 8717574062243 | 1960 |
| | 26 | 90 | 1 | 1 | 4100711 | 8717574062250 | 2020 |
| | 28 | 90 | 1 | 1 | 4100712 | 8717574062267 | 2050 |
| | 30 | 90 | 1 | 1 | 4100713 | 8717574062274 | 2110 |
| | 32 | 90 | 1 | 1 | 4100714 | 8717574062281 | 2190 |
| | 34 | 90 | 1 | 1 | 4100715 | 8717574062298 | 2230 |
| | 35 | 90 | 1 | 1 | 4100716 | 8717574062304 | 2470 |
| | 36 | 90 | 1 | 1 | 4100717 | 8717574062311 | 2670 |
| | 38 | 90 | 1 | 1 | 4100718 | 8717574062328 | 2560 |
| 40 | 90 | 1 | 1 | 4100719 | 8717574062335 | 3040 | |
| 45 | 90 | 1 | 1 | 4100720 | 8717574062342 | 3800 | |
| 50 | 90 | 1 | 1 | 4100721 | 8717574062359 | 3540 | |

| FORSTNER FÚRÓ KÉSZLETEK | | | | | | |
|---|------------------------------------|-----|-----|----------|---------------|--------------|
| | Leírás | CSE | MRM | Cikkszám | Vonalkód | Bruttó ár Ft |
|   | 5 darabos 15, 20, 25, 30, 35 mm | 5 | 1 | 4100729 | 8717574062366 | 12160 |



PROLINE KÖRKIVÁGÓK



KÖRKIVÁGÓK - a gyorsabb munkához

Minden HiKoki körkivágó progresszív foggeometriával van gyártva (4/6 TPI), amely gyorsabb és jobb vágást tesz lehetővé mindenfajta anyagban: rozsdamentes acélban, öntöttvasban, alumíniumban, rézben, fában, gipszkartonban és műanyagban. Multifunkcionálisan használható, anyaga HSS bimetál. A fogak hő- és kopásállóak, erős, hegesztett szerszámacél ötvözetből készülnek. Az eredmény a körkivágók olyan választéka, mely nagyon erős és hosszú élettartamú. A fűrészelt anyag inkább élesen vágott, mint sorjás. A fenéklemez extravastag. Ez optimális stabilitást biztosít a szerszámnak extra erősítés nélkül. A körkivágó fúrókoronáink minden lehetséges átmérőben elérhetőek. Mindegyik körkivágó tartalmaz egy leírást a csomagolásban, melyen megjelölésre kerültek a különböző anyagokban való fúráshoz használatos sebességek. Ez biztosítja, hogy a fúrás során mindig a legjobb eredményt érjük el.

Kimondottan Önnek: HiKoki készletek

Minden kéznél. Speciális készleteket állítottunk össze, speciális igényekre: vízvezeték-szerelőknél, villanszerelőknél, műszerészeknek és egy kombinált szettet is. Minden jelenlegi körkivágókészletünket egy praktikus hordtáskában vásárolhatja meg két rögzítő orsóval és egy menetes szűkítővel. Így minden méretű körkivágó rendelkezésére áll, amire csak szüksége lehet. A fúrókoronák extragyors cseréje végett megalkottuk a "QUICK POWER LOCK" rendszert.





BI-METÁL KÖRKIVÁGÓK

| | |
|---------------|---|
| Anyag: | HSS ötvözet |
| Fogak: | lézerhegesztett Bi-metál |
| Foggeometria: | progresszív (4/6 fog/inch) |
| Befogó szár: | 6/8,5/11 mm hatlapú, SDS-plus |
| Felhasználás: | acélöntvények, szerkezeti acél, alumínium, rézötvözetek, fa, gipszkarton, műanyagok |
| Befogás: | HiKoki Quick Power Lock rendszer 13 mm hatlapú |
| Tartozék: | hosszabbító száruk és menetes szűkítő |

BI-METÁL KÖRKIVÁGÓK

| | Ø (mm) | CSE | MRM | Cikkszám | Vonalkód | Bruttó ár Ft |
|---|--------|-----|-----|----------|---------------|--------------|
| <p>A fúrókoronák tényleges vágásmélysége: 38 mm</p> | 14 | 1 | 1 | 752101 | 8717154656282 | 1030 |
| | 16 | 1 | 1 | 752102 | 8717154656299 | 1170 |
| | 17 | 1 | 1 | 752103 | 8717154656305 | 1170 |
| | 19 | 1 | 1 | 752104 | 8717154656312 | 1190 |
| | 20 | 1 | 1 | 752105 | 8717154656329 | 1190 |
| | 21 | 1 | 1 | 752106 | 8717154656336 | 1190 |
| | 22 | 1 | 1 | 752107 | 8717154656343 | 1190 |
| | 24 | 1 | 1 | 752108 | 8717154656350 | 1200 |
| | 25 | 1 | 1 | 752109 | 8717154656367 | 1200 |
| | 27 | 1 | 1 | 752110 | 8717154656374 | 1390 |
| | 28 | 1 | 1 | 752111 | 8717154656381 | 1390 |
| | 29 | 1 | 1 | 752112 | 8717154656398 | 1440 |
| | 30 | 1 | 1 | 752113 | 8717154656404 | 1440 |

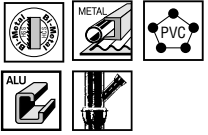
BI-METÁL KÖRKIVÁGÓK

| | Ø (mm) | CSE | MRM | Cikkszám | Vonalkód | Bruttó ár Ft |
|--|-----------|-----|--------|---------------|---------------|-----------------|
|   | 32 | 1 | 1 | 752114 | 8717154656411 | 1520 |
| | 33 | 1 | 1 | 752115 | 8717154656428 | 1530 |
| | 35 | 1 | 1 | 752116 | 8717154656435 | 1530 |
| | 37 | 1 | 1 | 752117 | 8717154656442 | 1670 |
| | 38 | 1 | 1 | 752118 | 8717154656459 | 1740 |
| | 40 | 1 | 1 | 752119 | 8717154656466 | 1740 |
| | 41 | 1 | 1 | 752120 | 8717154656473 | 1760 |
| | 43 | 1 | 1 | 752121 | 8717154656480 | 1820 |
| | 44 | 1 | 1 | 752122 | 8717154656497 | 1850 |
| | 46 | 1 | 1 | 752123 | 8717154656503 | 2020 |
| | 48 | 1 | 1 | 752124 | 8717154656510 | 2020 |
| | 51 | 1 | 1 | 752125 | 8717154656527 | 2140 |
| | 52 | 1 | 1 | 752126 | 8717154656534 | 2140 |
| | 54 | 1 | 1 | 752127 | 8717154656541 | 2300 |
| | 55 | 1 | 1 | 752128 | 8717154656558 | 2300 |
| | 57 | 1 | 1 | 752129 | 8717154656565 | 2330 |
| | 59 | 1 | 1 | 752130 | 8717154656572 | 2470 |
| | 60 | 1 | 1 | 752131 | 8717154656589 | 2510 |
| | 64 | 1 | 1 | 752132 | 8717154656596 | 2540 |
| | 65 | 1 | 1 | 752133 | 8717154656602 | 2580 |
| | 67 | 1 | 1 | 752134 | 8717154656619 | 2790 |
| | 68 | 1 | 1 | 752135 | 8717154656626 | 2890 |
| | 70 | 1 | 1 | 752136 | 8717154656633 | 2890 |
| | 73 | 1 | 1 | 752137 | 8717154656640 | 3050 |
| | 76 | 1 | 1 | 752138 | 8717154656657 | 3140 |
| | 79 | 1 | 1 | 752139 | 8717154656664 | 3330 |
| | 83 | 1 | 1 | 752140 | 8717154656671 | 3460 |
| | 86 | 1 | 1 | 752141 | 8717154656688 | 3500 |
| 89 | 1 | 1 | 752142 | 8717154656695 | 3810 | |
| 92 | 1 | 1 | 752143 | 8717154656701 | 4020 | |
| 95 | 1 | 1 | 752144 | 8717154656718 | 4020 | |
| 98 | 1 | 1 | 752145 | 8717154656725 | 4080 | |
| 102 | 1 | 1 | 752146 | 8717154656732 | 4250 | |
| 105 | 1 | 1 | 752147 | 8717154656749 | 4420 | |
| 108 | 1 | 1 | 752148 | 8717154656756 | 4560 | |
| 111 | 1 | 1 | 752149 | 8717154656763 | 4740 | |
| 114 | 1 | 1 | 752150 | 8717154656770 | 4970 | |
| 121 | 1 | 1 | 752151 | 8717154656787 | 5170 | |
| 127 | 1 | 1 | 752152 | 8717154656794 | 5530 | |
| 133 | 1 | 1 | 752153 | 8717154656800 | 5820 | |
| 140 | 1 | 1 | 752154 | 8717154656817 | 6900 | |
| 146 | 1 | 1 | 752155 | 8717154656824 | 7090 | |
| 152 | 1 | 1 | 752156 | 8717154656831 | 7090 | |
| 160 | 1 | 1 | 752157 | 8717154656848 | 7090 | |
| 165 | 1 | 1 | 752158 | 8717154656855 | 7270 | |
| 168 | 1 | 1 | 752159 | 8717154656862 | 7470 | |
| 178 | 1 | 1 | 752160 | 8717154656879 | 7920 | |
| 200 | 1 | 1 | 752161 | 8717154656886 | 8650 | |
| 210 | 1 | 1 | 752162 | 8717154656893 | 12540 | |

A fúrókoronák tényleges vágásmélysége: 38 mm

**HIKOKI "QUICK POWER LOCK" RENDSZER
HASZNÁLHATÓ MIND A BIMETÁL MIND A KARBID KÖRKIVÁGÓKKAL**







| | Leírás | CSE | MRM | Cikkszám | Vonalkód | Bruttó ár Ft |
|---|---|-----|-----|----------|---------------|--------------|
| QUICK POWER LOCK RENDSZER | | | | | | |
|  | Gyorsbefogó (Tartalmazza a központfúrót és a szerelőszárat) 11 mm-es hatlapú szár | 1 | 1 | 752165 | 8717154659115 | 9630 |
| ADAPTEREK KÖRKIVÁGÓKHOZ | | | | | | |
|  | 30 mm-nél kisebb fűrészkoronákhoz | 1 | 1 | 752163 | 8717574030532 | 1200 |
| | 30 mm-nél nagyobb fűrészkoronákhoz | 1 | 1 | 752164 | 8717574030549 | 1190 |
| TARTOZÉKOK | | | | | | |
|  | Szerelőszár | 1 | 1 | 752168 | 8717154659146 | 1270 |
|  | Központfúró 105 mm | 1 | 1 | 752169 | 8717472817617 | 1210 |

BEOFÓGÓSZÁRAK BIMETÁL KÖRKIVÁGÓKHOZ

A gyorsbefogó rendszer mellett megtalálhatók a hagyományos szerelési kellékek is.
A különböző fűrészkorona-típusokhoz és fűrészgépmodellekhez alkalmazható szabványos befogó- és toldószárak.







| | Csatlakozás | CSE | MRM | Cikkszám | Vonalkód | Bruttó ár Ft |
|---|---|-----|-----|----------|---------------|--------------|
|  | 6 mm hengeres | 1 | 1 | 752181 | 8717154656947 | 930 |
| | 8,5 mm hatlapú | 1 | 1 | 752182 | 8717154656954 | 1030 |
| | 11 mm hatlapú | 1 | 1 | 752183 | 8717154656961 | 1030 |
| | SDS-plus | 1 | 1 | 752184 | 8717154656978 | 1940 |
|  | 11 mm hatlapú | 1 | 1 | 752185 | 8717154656985 | 1030 |
| | "gyorscsatlakozással" 40 mm-nél nagyobb fűrészkoronákhoz | | | | | |
|  | 8,5 mm hatlapú | 1 | 1 | 752186 | 8717154656992 | 2020 |
| | 11 mm hatlapú | 1 | 1 | 752187 | 8717154657005 | 2050 |
| | 16 mm hatlapú | 1 | 1 | 752188 | 8717154657012 | 2390 |
| | SDS-plus | 1 | 1 | 752189 | 8717154657029 | 2740 |

TARTOZÉKOK BIMETÁL KÖRKIVÁGÓKHOZ

| | Leírás | CSE | MRM | Cikkszám | Vonalkód | Bruttó ár Ft |
|---|---|-----|-----|----------|---------------|--------------|
|  | Toldószár: 300 mm, 11 mm hatlapú | 1 | 1 | 752190 | 8717154657036 | 1480 |
|  | Menetes szűkítő a 30 mm-nél kisebb fűrészkoronákhoz | 1 | 1 | 752191 | 8717154657043 | 720 |
|  | Központfúró 80 mm hosszú | 1 | 1 | 752192 | 8717154657050 | 400 |
|  | Központfúró 105 mm hosszú (a 752181-gyel együtt használható) | 1 | 1 | 752193 | 8717154657067 | 400 |
|  | Biztosító hernyócsavar: M5 / 5 db/csomag / | 5 | 1 | 752194 | 8717154657074 | 930 |
|  | Kidobó rúgó | 1 | 1 | 752195 | 8717154657081 | 260 |



KÉSZLETEK BIMETÁL KORONÁKKAL

| | Leírás | CSE | MRM | Cikkszám | Vonalkód | Bruttó ár Ft |
|---|--|-----|-----|----------|---------------|--------------|
|  | Készlet vízvezeték-szerelőknek Tartalma: 19, 22, 29, 38, 44, 57 mm-es fűrészkoronák, 2 db befogószár központfúróval, menetes szűkítő | 9 | 1 | 752171 | 8717154656909 | 16390 |
|  | Készlet villanszerelőknek I. Tartalma: 22, 29, 35, 44, 51, 64 mm-es fűrészkoronák, 2 db befogószár központfúróval, menetes szűkítő | 9 | 1 | 752172 | 8717154656916 | 16390 |
|  | Készlet villanszerelőknek II. Tartalma: 22, 29, 35, 44, 68, 82 mm-es fűrészkoronák, 2 db befogószár központfúróval, menetes szűkítő | 9 | 1 | 752175 | 8717574000719 | 17150 |
|  | Készlet épületgépészeknek I. Tartalma: 19, 22, 29, 35, 38, 44, 51, 57, 64 mm-es fűrészkoronák, 2 db befogószár központfúróval, menetes szűkítő és extra központfúró | 13 | 1 | 752173 | 8717154656923 | 23500 |
|  | Készlet épületgépészeknek I. Tartalma: 19, 22, 29, 35, 38, 44, 51, 57, 68 mm-es fűrészkoronák, 2 db befogószár központfúróval, menetes szűkítő és extra központfúró | 13 | 1 | 752176 | 8717574000726 | 23500 |
|  | Kombi készlet I. Tartalma: 19, 20, 22, 25, 29, 32, 35, 38, 44, 51, 57, 67, 76 mm-es fűrészkoronák, 2 db befogószár központfúróval, menetes szűkítő | 16 | 1 | 752174 | 8717154656930 | 27310 |
|  | Kombi készlet II. Tartalma: 19, 20, 22, 25, 29, 32, 35, 38, 44, 51, 57, 68, 82 mm-es fűrészkoronák, 2 db befogószár központfúróval, menetes szűkítő | 16 | 1 | 752177 | 8717574000733 | 27820 |

PROLINE KÖRKIVÁGÓK HM KEMÉNYFÉMLAPKÁS



Építkezésekhez is

A HiKoki keményfémlapkás körkivágói ideálisak építkezési munkákhoz, furnérlemezhez, MDF-laphoz és gipszkartonhoz, de használható csempelapokhoz 6-os keménységig, gázbetonhoz és polimer műanyagokhoz is. A keményfémlapkás lyukfűrészek jelentős helyet rendelkeznek a fűrési törmelék számára és az ideális kihordáshoz. A speciális foggeometriának köszönhetően a vágott felület sima, ugyanakkor nagy a fűrési sebesség, és a használati élettartam is jelentősen nő.

HIKOKI KEMÉNYFÉMLAPKÁS KÖRKIVÁGÓK

| | |
|-------------------|---|
| Anyag: | HSS ötvözet |
| Fogak: | keményfém |
| Befogószár: | 8.5/11 mm hatlapú |
| Felhasználás: | fa, gipszkarton, műanyag, csempe 6-os keménységig, gázbeton |
| Extra kiegészítő: | HiKoki "Quick Power Lock" rendszer 11 mm hatlapú |
| Tartozék: | toldószár |

KÖRKIVÁGÓ FÚRÓKORONÁK HM KEMÉNYFÉMLAPKÁVAL

| | Ø (mm) | CSE | MRM | Cikkszám | Vonalkód | Bruttó ár Ft |
|-----|-----------|-----|--------|---------------|---------------|-----------------|
| | 16 | 1 | 1 | 754201 | 8717574002706 | 1780 |
| | 19 | 1 | 1 | 754202 | 8717574002713 | 1780 |
| | 20 | 1 | 1 | 754203 | 8717574002720 | 1940 |
| | 22 | 1 | 1 | 754204 | 8717574002737 | 1940 |
| | 25 | 1 | 1 | 754205 | 8717574002744 | 1940 |
| | 27 | 1 | 1 | 754206 | 8717574002751 | 1940 |
| | 29 | 1 | 1 | 754207 | 8717574002768 | 2020 |
| | 32 | 1 | 1 | 754208 | 8717574002775 | 2050 |
| | 35 | 1 | 1 | 754209 | 8717574002782 | 2190 |
| | 38 | 1 | 1 | 754210 | 8717574002799 | 2190 |
| | 40 | 1 | 1 | 754211 | 8717574002805 | 2190 |
| | 44 | 1 | 1 | 754212 | 8717574002812 | 2190 |
| | 50 | 1 | 1 | 754213 | 8717574002829 | 2740 |
| | 51 | 1 | 1 | 754214 | 8717574002836 | 2740 |
| | 54 | 1 | 1 | 754215 | 8717574002843 | 2790 |
| | 57 | 1 | 1 | 754216 | 8717574002850 | 2890 |
| | 60 | 1 | 1 | 754217 | 8717574002867 | 3410 |
| | 63 | 1 | 1 | 754218 | 8717574002874 | 3460 |
| | 64 | 1 | 1 | 754219 | 8717574002881 | 3460 |
| | 65 | 1 | 1 | 754220 | 8717574002898 | 3460 |
| | 67 | 1 | 1 | 754221 | 8717574002904 | 3660 |
| | 68 | 1 | 1 | 754222 | 8717574002911 | 3660 |
| | 71 | 1 | 1 | 754223 | 8717574002928 | 3660 |
| | 73 | 1 | 1 | 754224 | 8717574002935 | 3660 |
| | 76 | 1 | 1 | 754225 | 8717574002942 | 3850 |
| | 79 | 1 | 1 | 754226 | 8717574002959 | 4360 |
| | 80 | 1 | 1 | 754227 | 8717574002966 | 4360 |
| | 82 | 1 | 1 | 754228 | 8717574002973 | 4360 |
| 92 | 1 | 1 | 754229 | 8717574002980 | 4420 | |
| 102 | 1 | 1 | 754230 | 8717574002997 | 4920 | |
| 105 | 1 | 1 | 754231 | 8717574003000 | 5450 | |
| 111 | 1 | 1 | 754232 | 8717574003017 | 5530 | |
| 125 | 1 | 1 | 754233 | 8717574003024 | 6900 | |
| 133 | 1 | 1 | 754234 | 8717574003031 | 7620 | |
| 152 | 1 | 1 | 754235 | 8717574003048 | 8700 | |



A fűrőkoronák tényleges vágásmélysége: 65 mm.

BEOFÓGÓSZÁRAK A KEMÉNYFÉMLAPKÁS FÚRÓKORONÁKHOZ

A HiKoki Quick Power Lock rendszer mellett a szabványos befogószárak széles választéka is használható a fúrókorona mérete és csatlakozási típusa figyelembevételével.





| | Csatlakozás | CSE | MRM | Cikkszám | Vonalkód | Bruttó ár Ft |
|---|----------------|-----|-----|----------|---------------|--------------|
|  | 8,5 mm hatlapú | 1 | 1 | 754241 | 8717574003055 | 1930 |
| keményfémlapkás fúrókoronákhoz 30 mm-ig | 11 mm hatlapú | 1 | 1 | 754243 | 8717574003079 | 1930 |
|  | 8,5 mm hatlapú | 1 | 1 | 754242 | 8717574003062 | 1970 |
| keményfémlapkás fúrókoronákhoz 30 mm-től | 11 mm hatlapú | 1 | 1 | 754244 | 8717574003086 | 2000 |

TARTOZÉKOK A KEMÉNYFÉMLAPKÁS FÚRÓKORONÁKHOZ

| | Leírás | CSE | MRM | Cikkszám | Vonalkód | Bruttó ár Ft |
|---|----------------------------------|-----|-----|----------|---------------|--------------|
|  | Központfúró HSS-S extrahosszú | 1 | 1 | 754245 | 8717574003093 | 380 |
|  | Hosszabító 300 mm, 11 mm hatlapú | 1 | 1 | 752190 | 8717154657036 | 1390 |



KEMÉNYFÉMLAPKÁS FÚRÓKORONA-KÉSZLETEK

| | Leírás | CSE | MRM | Cikkszám | Vonalkód | Bruttó ár Ft |
|---|--|-----|-----|----------|---------------|--------------|
|  | Készlet vízvezeték-szerelőknek Tartalma: 19, 22, 29, 38, 44, 51, 57 mm-es fűrészkoronák, 2 db befogószár központfúróval | 9 | 1 | 754251 | 8717574003109 | 19460 |
|  | Készlet villanszerelőknek Tartalma: 19, 22, 29, 35, 38, 44, 51, 65, 76 mm-es fűrészkoronák, 2 db befogószár központfúróval | 11 | 1 | 754252 | 8717574003116 | 24550 |
|  | Készlet bútorokhoz Tartalma: 40, 44, 54, 60, 65, 76, 82 mm-es fűrészkoronák, 2 db befogószár központfúróval | 8 | 1 | 754253 | 8717574003123 | 24770 |
|  | Készlet általános felhasználásra Tartalma: 16, 20, 25, 29, 32, 35, 51, 60, 65, 76 mm-es fűrészkoronák, 2 db befogószár központfúróval | 12 | 1 | 754254 | 8717574003130 | 27310 |
|  | Kombi készlet Tartalma: 19, 20, 22, 25, 29, 35, 38, 44, 51, 54, 60, 65, 76 mm-es fűrészkoronák, 2 db befogószár központfúróval | 16 | 1 | 754255 | 8717574003147 | 39120 |

PROLINE GYÉMÁNT FÚRÓKORONÁK SAROKCSISZOLÓKHOZ



A Hikoki a kategóriájának legjobb sarokcsiszoló gyémánt koronafúróit kínálja. Az egyedi és kiváló tervezési technológia szabályozza a viasz (Ø 5-10 mm) adagolását a termék élettartama alatt.

A lyukfúrészek porceláncsempék, kerámialapok, gránit, márvány és pala száraz vágására alkalmasak.

A vágási mérettartomány 5 mm és 35 mm között van, és minden lyukfúrésznek M14 belső menete van a sarokcsiszolóhoz történő felszereléshez.

Az 5-10 mm közötti méretek viaszos kenőanyagot / hűtőfolyadékot tartalmaznak az optimális használat és élettartam érdekében. A 12-35 mm átmérő használható teljesen szárazon és viasz nélkül is.

Felhasználási útmutató:

- Teljes fordulat elérése után kezdje meg a fúrást körülbelül 5-30 ° szögben. Ez egy félkör alakú hornyot hoz létre a csempe felületén.

- Miután kialakult a horony, emelje fel a lyukfúrészt 90 ° -ra, és alkalmazzon alacsony nyomást.
- A lyuk vágása közben óvatosan oszcilláljon a sarokcsiszolóval, továbbra is csak kis nyomást alkalmazva.
- A vágás élettartamának és sebességének optimalizálása érdekében emelje fel a lyukfúrészt a lyukból 5 másodpercenként, és hagyja forogni a levegőben, hogy kissé lehűljön, mielőtt folytatná a vágást.
- Ajánlott fordulatszám: 10.000 - 12.000 ford/perc

GYÉMÁNT KORONAFÚRÓK

|  | Ø (mm) | Vágási mélység (mm) | Csatlakozás | CSE | MRM | Cikkszám | Vonalkód | Bruttó ár Ft |
|---|--------|---------------------|-------------|-----|-----|----------|---------------|--------------|
|  | 5 | 30 | M14 | 1 | 1 | 4100521 | 8717574060249 | 4200 |
| | 6 | 30 | M14 | 1 | 1 | 4100522 | 8717574060256 | 4230 |
| | 7 | 30 | M14 | 1 | 1 | 4100523 | 8717574060263 | 4250 |
| | 8 | 30 | M14 | 1 | 1 | 4100524 | 8717574060270 | 4110 |
| | 10 | 30 | M14 | 1 | 1 | 4100525 | 8717574060287 | 4170 |
| | 12 | 30 | M14 | 1 | 1 | 4100526 | 8717574060294 | 5000 |
| | 14 | 30 | M14 | 1 | 1 | 4100527 | 8717574060300 | 5050 |
| | 16 | 30 | M14 | 1 | 1 | 4100528 | 8717574060317 | 5250 |
| | 20 | 30 | M14 | 1 | 1 | 4100529 | 8717574060324 | 6240 |
| | 25 | 30 | M14 | 1 | 1 | 4100530 | 8717574060331 | 7180 |
| | 30 | 30 | M14 | 1 | 1 | 4100531 | 8717574061505 | 8040 |
| | 32 | 30 | M14 | 1 | 1 | 4100532 | 8717574061512 | 8440 |
| | 35 | 30 | M14 | 1 | 1 | 4100533 | 8717574061529 | 8790 |

PROLINE GYÉMÁNT KORONAFÚRÓK FÚRÓGÉPEKHEZ

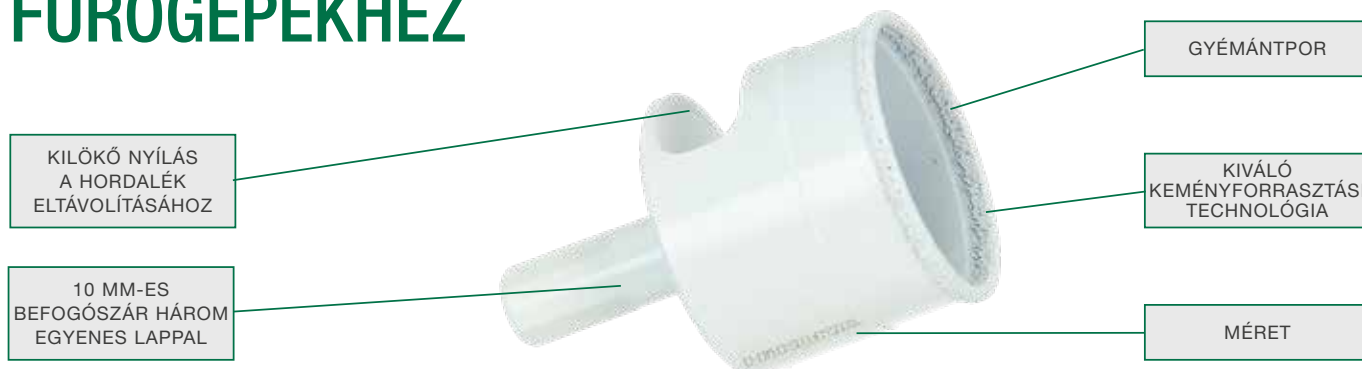

A 2. generációs HiKoki gyémánt koronafúrók a legújabb gyémánt-csiszolási és kiemelkedő forrasztási technológiával készültek, hogy a gyémánt-csiszolópor a fúrótesthez minél jobban rögzítődjön.

Ez az új generáció kielégíti a felhasználók azon elvárását, hogy a fúrás során ne legyen szükség állandó vízellátásra. A költséges és összetett vízellátó rendszerekre már nincs szükség, így ez tisztább fúrási megoldást eredményez.

Egy egyszerű vízbe merítés kiküszöböli az állandó vízűtés szükségességét.

A kerek befogószár három lapos oldalt tartalmaz, hogy elkerülhető legyen a szár csúsztatása a fúrótokmányban.

A gyémánt koronafúrók porceláncsempé, kerámia-csempé, gránit, márvány, pala és üveg fúrására is alkalmasak.

Felhasználási útmutató:



Kemény csempé, kő vagy üveganyagok vágásakor nem szükséges folyamatos vízűtés.

- fúrás előtt merítse a koronafúrót vízbe a kilökőnyílás mentén az előhűtés érdekében.
- teljes fordulatszámra kezdje el a fúrást 45 ° -os szögben. Ez egy félkör alakú hornyot hoz létre a csempé felületén
- miután kialakult a horony, mozdítsa a fúrót 90 ° -ra, és gyenge nyomás mellett

folytassa a fúrást.

- a lyukat vágva enyhe nyomást alkalmazva óvatosan oszcilláljon a fúróval. A legjobb eredmény érdekében öt másodpercenként mártsa be a lyukfúrót a vízbe.
- soha ne használja ütés vagy ütvefúrás üzemben.
- kérjük, vegye figyelembe az óvintézkedéseket, ha vizet használ elektromos kéziszerszámok közelében.
- ajánlott fordulatszám: 1500 - 2000 ford/perc

| GYÉMÁNT KORONAFÚRÓK | | | | | | | | |
|---|--------|---------------------|----------------------------------|-----|-----|----------|---------------|--------------|
|   | Ø (mm) | Vágási mélység (mm) | Csatlakozás | CSE | MRM | Cikkszám | Vonalkód | Bruttó ár Ft |
|  | 5 | 25 | 10 mm-es befogószár három lappal | 1 | 1 | 4100501 | 8717574060119 | 2960 |
| | 6 | 28 | | 1 | 1 | 4100502 | 8717574060126 | 2990 |
| | 7 | 28 | | 1 | 1 | 4100503 | 8717574060133 | 3100 |
| | 8 | 28 | | 1 | 1 | 4100504 | 8717574060140 | 3080 |
| | 10 | 28 | | 1 | 1 | 4100505 | 8717574060157 | 3150 |
| | 12 | 28 | | 1 | 1 | 4100506 | 8717574060164 | 3990 |
| | 14 | 28 | | 1 | 1 | 4100507 | 8717574060171 | 4420 |
| | 16 | 28 | | 1 | 1 | 4100508 | 8717574060188 | 4390 |
| | 20 | 28 | | 1 | 1 | 4100509 | 8717574060195 | 4670 |
| | 25 | 28 | | 1 | 1 | 4100510 | 8717574060201 | 6230 |
| | 30 | 28 | | 1 | 1 | 4100511 | 8717574060218 | 7100 |
| | 32 | 28 | | 1 | 1 | 4100512 | 8717574060225 | 7330 |
| | 35 | 28 | | 1 | 1 | 4100513 | 8717574060232 | 7780 |

| GYÉMÁNT KORONAFÚRÓ-KÉSZLET | | | | | | |
|---|---|-----|-----|----------|---------------|--------------|
|   | Leírás | CSE | MRM | Cikkszám | Vonalkód | Bruttó ár Ft |
|  | 4 darabos Tartalma: Ø 5 / 6 / 8 / 10 mm | 4 | 1 | 4100519 | 8717574061857 | 11260 |

PROLINE KEVERŐSZÁRAK



A KIVÁLÓ
KÖZPONTOSÍTÁS
IDEÁLIS
KIEGYENSÚLYOZÁST
EREDMÉNYEZ

ERŐSEN
HEGESZTETT
CSATLAKOZÁSOK

FOLYAMATOS
ZÁRÓGYŰRŰ

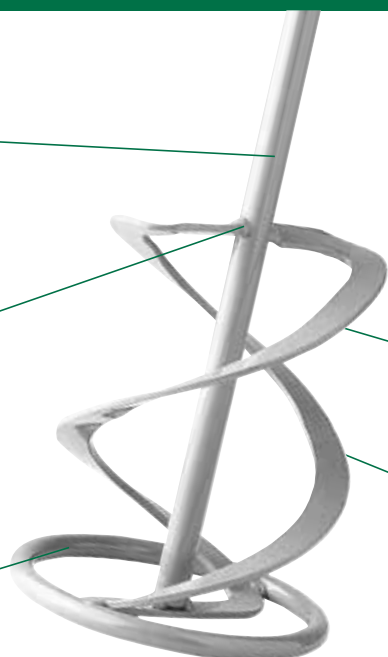

PONTOSAN MART, MEGFELELŐ
SZÖGBEN ÁLLÓ MENET

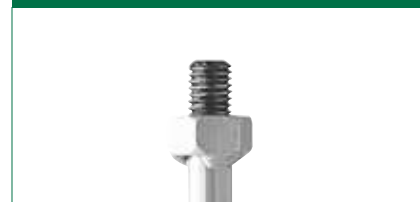

EGY DARABBÓL
HAJLÍTOTT SPIRÁL

PORSZÓRT
FELÜLET

Keverésre született

A különböző keverendő folyamatok növekedése állandó fejlesztést kíván meg a keverőszárak területén is. A HiKoki a keverőszárak széles választékát kínálja, mely a profi felhasználók számára lehetővé teszi bármely anyag keverését. Mindnek saját optimális kialakítása van, különböző tulajdonságokkal és előnyökkel. A skála széles, az M14-es csavarbefogású keverőszáraktól a hatlapbefogásúakig, melyeket a standard 10 vagy 13 mm befogású fúró-csavarozókkal használhatnak. A gyártási eljárás megfelel a legmodernebb ipari szabványoknak, és minden termék Németországban készül. A stabil forrasztás és a megfelelően felszerelt M14-es csavarcsatlakozás biztosítja a szerszám gép optimális csatlakoztatását, valamint a keverőszárak folyamatos, egyenletes mozgását. Az acél hideg formázásából eredő éles szélek nincsenek, mert minden keverőszár porszórt. Mindegy, hogy kis vagy nagy mennyiségeket kell összekevernie alacsony, vagy magas viszkozitással, a HiKoki minden esetben a tökéletes eszközt kínálja a feladat végrehajtásához.

nyoknak, és minden termék Németországban készül. A stabil forrasztás és a megfelelően felszerelt M14-es csavarcsatlakozás biztosítja a szerszám gép optimális csatlakoztatását, valamint a keverőszárak folyamatos, egyenletes mozgását.

Az acél hideg formázásából eredő éles szélek nincsenek, mert minden keverőszár porszórt. Mindegy, hogy kis vagy nagy mennyiségeket kell összekevernie alacsony, vagy magas viszkozitással, a HiKoki minden esetben a tökéletes eszközt kínálja a feladat végrehajtásához.

Tulajdonságok

- Rendkívül erős hegesztett varratok a rendkívül hosszú élettartamért
- A folyamatos zárógyűrű garantálja, hogy a keverőszárak egyenletesen és biztonságosan forogjanak, a keverőkádat is védi
- Minden termék TÜV által vizsgált, gyártásellenőrző okmánnyal rendelkezik
- Pontosan mart, megfelelő szögben álló csatlakozás, az egyenes, kilengés nélküli keverőmozgásért

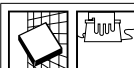



KEVERŐSZÁR KIS MENNYISÉGŰ CSEMPERAGASZTÓHOZ MINT KÉSZ HABARCS ÉS FUGÁZÓ

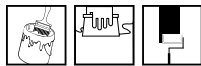

| | A kevert anyag mennyisége (kg) | Befogás | Méreték (mm) | Típus | CSE | MRM | Cikkszám | Vonalkód | Bruttó ár Ft |
|--|--------------------------------|---------|--------------|---------|-----|-----|----------|---------------|--------------|
| | 5-10 | Hex 8 | 85 x 400 | PG085HB | 1 | 1 | 754701 | 8717574034936 | 1960 |





KEVERŐSZÁRAK FOLYÉKONY ÉS HÍG ANYAGOKHOZ, MINT FESTÉKEK, LAKKOK ÉS VÍZ ALAPÚ FESTÉKEK

|  | A kevert anyag mennyisége (kg) | Befogás | Méreték (mm) | Típus | CSE | MRM | Cikkszám | Vonalkód | Bruttó ár Ft |
|---|--------------------------------|---------|--------------|---------|-----|-----|----------|---------------|--------------|
|  | 0-5 | Hex 8 | 60 x 400 | PP060HA | 1 | 1 | 754711 | 8717574034943 | 1850 |
| | 5-10 | Hex 8 | 80 x 400 | PP080HB | 1 | 1 | 754712 | 8717574034950 | 2100 |
| | 10-25 | Hex 10 | 100 x 590 | PP100HC | 1 | 1 | 754713 | 8717574034967 | 3310 |





KEVERŐSZÁRAK RAGADÓS ANYAGOKHOZ, MINT CSEMPERAGASZTÓ, ESZTRICH, HABARCS





|  | A kevert anyag mennyisége (kg) | Befogás | Méreték (mm) | Típus | CSE | MRM | Cikkszám | Vonalkód | Bruttó ár Ft |
|---|--------------------------------|---------|--------------|---------|-----|-----|----------|---------------|--------------|
|  | 0-7 | Hex 8 | 70 x 400 | PU070HA | 1 | 1 | 754721 | 8717574034974 | 2250 |
| | 5-10 | Hex 8 | 90 x 400 | PU090HB | 1 | 1 | 754722 | 8717574034981 | 2540 |
| | 10-25 | Hex 10 | 120 x 590 | PU120HC | 1 | 1 | 754723 | 8717574035766 | 5340 |
|  | 10-25 | M14 | 120 x 590 | PU120MC | 1 | 1 | 754726 | 8717574034998 | 6200 |
| | 25-35 | M14 | 135 x 590 | PU135MD | 1 | 1 | 754727 | 8717574035001 | 7540 |



KEVERŐSZÁRAK KEMÉNY ANYAGOKHOZ, MINT BETON, ESZTRICH BETON, EPOXY HABARCS

|  | A kevert anyag mennyisége (kg) | Befogás | Méreték (mm) | Típus | CSE | MRM | Cikkszám | Vonalkód | Bruttó ár Ft |
|---|--------------------------------|---------|--------------|---------|-----|-----|----------|---------------|--------------|
|  | 20-40 | M14 | 135 x 590 | PM135MD | 1 | 1 | 754733 | 8717574035025 | 9580 |
| | 30-60 | M14 | 160 x 590 | PM160ME | 1 | 1 | 754734 | 8717574035032 | 10410 |

ADAPTEREK

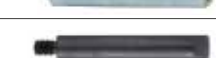
|  | Leírás | CSE | MRM | Cikkszám | Vonalkód | Bruttó ár Ft |
|---|-----------------------------------|-----|-----|----------|---------------|--------------|
|  | SDS-Plus > 1/2"x20 UNF + bit | 1 | 1 | 744088 | 8717154659184 | 2430 |
|  | SDS-Max > 1/2" x 20 UNF | 1 | 1 | 750453 | 8717472818744 | 9900 |
|  | 1/2" x20 UNF > M14 | 1 | 1 | 754740 | 8717574035773 | 3550 |
|  | Hosszabbító szár 180 mm M14 > M14 | 1 | 1 | 754745 | 8717574035889 | 3350 |

PORGYÚJTÓ

|  | Leírás | CSE | MRM | Cikkszám | Vonalkód | Bruttó ár Ft |
|---|--|-----|-----|----------|---------------|--------------|
|  | A porgyújtót a tömlőre kell helyezni Tömölőcsatlakozás ø 38 mm Csökkenti a levegőben kerülő port a zsák űritése és az anyag keverése közben | 1 | 1 | 754750 | 8717574050448 | 15 990 |

PROLINE FÚRÓTOKMÁNYOK

Kínálat

Szoros együttműködésben a jól ismert Röhm tokmánygyártóval a HiKoki kiválasztotta a tokmányok széles kínálatának egy részét, mely a létező elektromos és akkumulátoros fúrók nagy részéhez használható.

Kiválasztás:

Hogy meghatározhassa, melyik fúrótokmányra van szüksége, a következő kritériumokat kell számításba vennie:

1. A tokmánybefogást. A következő termékválasztékban a következő kapcsolatokat különböztetjük meg: 1/2"x20unF, 3/8"x24unF, 1/4" belső hatlap vagy SDS-Plus.
2. A tokmánybefogó pofáinak szélességét. Ez szintén függ a gép típusától.
3. Kell a tokmányt csavarral rögzíteni? Ez akkor fontos, ha a gép az óramutató járásával egyező és ellentétes irányban is tud forogni.
4. A tokmány ütvefúrón, vagy fúrókalapácson lesz-e használva? A tokmánynak kell-e radiális zár funkcióval rendelkeznie?

A tokmányok minősége

A 800 W teljesítménynél kisebb fúrókalapácsok tokmányainak jó minőségű acélból kell készülniük. A 800 W-nál nagyobb teljesítményű fúrókalapácsok tokmányainak keményfémbevetéses pofákkal kell rendelkezniük.

Csomagolás

A tokmányokat kézi bliszteres csomagolásban szállítjuk, megkönnyítve a megfelelő tokmány kiválasztását.

A fogaskoszorús tokmányokat tokmánykulccsal együtt szállítjuk.

A tokmányrögzítő csavar nincs a csomagban.

SPECIÁLIS TERMÉKJELLEMZŐK



Fogaskoszorús tokmány 1 - 10 mm átmérővel



Fogaskoszorús tokmánypofa távolsággal 1,5 - 13 mm átmérővel



Gyorstokmány 1 - 10 mm átmérővel



Gyorstokmány 1,5 - 13 mm-es átmérővel



Kulcs adatai: átmérő Ø 6 mm; 12 fogú









Ütvefúróhoz használható







800 W alatti teljesítményű fúrókalapácsokhoz







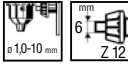



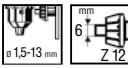

Fúrótokmányok keményfém befogópofákkal
800 W-nál nagyobb teljesítményű fúrókalapácsokhoz

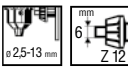
| 3/8"x24 UNF | Átmenő furat | Fúrószár- tartomány | Mire használható | CSE | MRM | Cikkszám | Vonalkód | Bruttó ár Ft |
|---|-----------------|--|---------------------|-----|-----|----------|---------------|-----------------|
|  | ✓ |   σ 1,0-10 mm 6+ Z 12 | | 1 | 1 | 752072 | 8717472814012 | 3370 |
|  | ✓ |   σ 1,0-10 mm | | 1 | 1 | 752079 | 8717472814050 | 6610 |

| 1/2"x20 UNF | Átmenő furat | Fúrószár- tartomány | Mire használható | CSE | MRM | Cikkszám | Vonalkód | Bruttó ár Ft |
|---|-----------------|--|--|-----|-----|----------|---------------|-----------------|
|  | - |   σ 1,5-13 mm 6+ Z 12 | | 1 | 1 | 752056 | 8717472813824 | 4890 |
| | ✓ |   σ 1,0-10 mm 6+ Z 12 | | 1 | 1 | 752057 | 8717472813831 | 3240 |
| | ✓ |   σ 1,5-13 mm 6+ Z 12 | | 1 | 1 | 752058 | 8717472813848 | 4890 |
|  | ✓ |   σ 1,0-10 mm |  | 1 | 1 | 752061 | 8717472813879 | 5910 |
| | ✓ |   σ 1,5-13 mm |   < 800 W | 1 | 1 | 752066 | 8717472813923 | 7880 |
|  | ✓ |   σ 1,0-10 mm |  | 1 | 1 | 752062 | 8717472813886 | 5970 |
| | ✓ |   σ 1,5-13 mm |   < 800 W | 1 | 1 | 752064 | 8717472813909 | 7880 |
|  | ✓ |   σ 1,5-13 mm |   < 800 W | 1 | 1 | 752065 | 8717472813916 | 7940 |
|  | ✓ |   σ 1,5-13 mm |   HM/TC | 1 | 1 | 752067 | 8717472813930 | 9970 |
|  | - |   σ 1,0-13 mm |  | 1 | 1 | 752068 | 8717472813947 | 19800 |
|  | - |   σ 1,0-13 mm | | 1 | 1 | 752070 | 8717472813978 | 17890 |

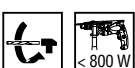
|  | Fúrószár-tartomány | Mire használható | CSE | MRM | Cikkszám | Vonalkód | Bruttó ár Ft |
|---|---|------------------|-----|-----|----------|---------------|--------------|
|  |  | | 1 | 1 | 752082 | 8717472814074 | 5900 |
|  |  | | 1 | 1 | 752083 | 8717472814029 | 9940 |

|   | Fúrószár-tartomány | Mire használható | CSE | MRM | Cikkszám | Vonalkód | Bruttó ár Ft |
|---|--|--|-----|-----|----------|---------------|--------------|
|  |  |  | 1 | 1 | 752097 | 8717472814081 | 7610 |
|  |  |  | 1 | 1 | 752098 | 8717574014327 | 15880 |
|  |  |  | 1 | 1 | 752099 | 8717472818645 | 9810 |

|  | Méret (mm) | Használható tokmányok (mm) | CSE | MRM | Cikkszám | Vonalkód | Bruttó ár Ft |
|---|------------|----------------------------|-----|-----|----------|---------------|--------------|
|  | 6 x 80 | 10 | 1 | 1 | 752053 | 8717574051247 | 350 |
| | 7 x 110 | 10 and 13 | 1 | 1 | 752054 | 8717574051254 | 280 |

| | Leírás | CSE | MRM | Cikkszám | Vonalkód | Bruttó ár Ft |
|---|-------------------------------------|-----|-----|----------|---------------|--------------|
|  | Balmenetes szorítócsavar M6 x 25 | 1 | 1 | 744087 | 8717574004540 | 350 |



HIKOKI

BRUSHLESS
FH4B
LVP

PROLINE VÉSŐK



HiKoki újdonságok

Az egyre jobb teljesítmények elérésének érdekében a HiKoki jelentős termékfejlesztést hajtott végre az SDS Plus, SDS Max és a 28 mm és 30 mm-es hatlapú vésőszárakon.

SDS-Plus laposvéső

A megújult profi laposvésőket egy éles szél jellemzi a véső külső oldalán és két hozzáadott megszakító a véső felszínén. Ez megnövekedett bontási kapacitást biztosít az anyagba való behatolásnál, ami növeli a munkasebességet.



SDS-Plus és SDS-Max önélezős szélesvéső

A szélesvéső keresztmetszetének változtatása révén sikerült a szerszám hatékonyságát megnövelni, mivel a véső belső felülete ki lett mélyítve, az anyaggal való érintkezési felület kisebb lett, ezáltal könnyebben behatol abba. A cm^2 -re jutó erő nagyobb, mint a hagyományos vésőknél, így sokkal gyorsabb munkát eredményez. A hosszan kivájt belső felülettel, a szerszám keresztmetszete még hosszabb munkaidő alatt és erőteljes használat után is azonos marad, így hosszabb ideig lesz éles. Emiatt önélezős a véső.



SDS-Plus és SDS-Max önélezős csempevésők

A csempevésők új kialakítása sokkal hosszabb élű és állandó vastagságú.

A vékony, hosszított véső a következő előnyöket eredményezi:

- Hosszabb hasznos élettartam.
- Lehetősége arra, hogy a vésőt szűk fugába szúrjuk, ezáltal könnyítve meg a csempék eltávolítását.
- Javítja annak lehetőségét, hogy a vésőt a csempe alatt használjuk, így megsokszorozza annak az esélyét, hogy több egészben maradt csempe távolítható el.
- A hosszabb él az állandó keresztmetszet mellett biztosítja, hogy a szerszám éles maradjon nagy igénybevétel esetén is.



SDS-Max és 30 mm hatlap befogású önélezős hegyesvéső

Az SDS-Max hegyesvésők egyedülálló csavart, csillag alakú dizájnjának köszönhetően a szerszám teljesítménye jelentősen nőtt. A csavart csillag alakú szekció hosszabb élességet biztosít még intenzív használat esetén is.

A véső felülete gyakorlatilag nem változott, és a hagyományos véső laposabb is. A véső forgása következtében a fix forma minimalizálja az elmozdulást. Ez felgyorsítja a munkát, és sok kellemetlenségtől kíméli meg a felhasználót. A szerszámon levő gyűrű miatt a vibráció a szerszám hegyénél összpontosul megnövelt vésési kapacitással.

A 30 mm hatlap befogásnál csak a csillag alakú vésőhegyet használjuk, ezért az önélezési folyamat garantált. Ezzel a vésővel, amely nagy igénybevételre is alkalmas, az elmozdulás megelőzhető.











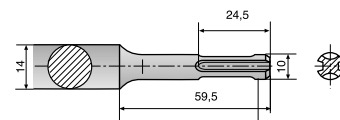







SDS-Max önélezős laposvéső

Az SDS-Max laposvéső most hullámos felszínnel is elérhető. Ez a speciális geometria kisebb felület és nagyobb cm^2 -re jutó erő kombinációjával hosszabb élettartamot és önélezős mechanizmust biztosít. A bordázat csúcsai nagy csúcsterhelést biztosítanak az anyagban, ez javítja a munka eredményességét és az anyag eltávolítását. A tengelyen levő gyűrűnek köszönhetően a szerszám vibrációja maximális, és nagyobb hatékonyságot eredményez.



SDS-PLUS









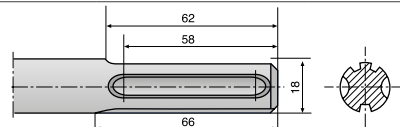



|  | Leírás | Méret (mm) | CSE | MRM | Cikkszám | Vonalkód | Bruttó ár Ft |
|---|---|----------------------|--------|--------|------------------|--------------------------------|--------------|
|  | Hegyesvéső | 250 | 1 | 1 | 751590 | 8717472815330 | 1670 |
|  | Önélezős hegyesvéső | 250 | 1 | 1 | 751587 | 8717574056082 | 2010 |
|  | Laposvéső | 20 x 250 | 1 | 1 | 751591 | 8717472815347 | 1640 |
|  | Önélező laposvéső | 20 x 250 | 1 | 1 | 751588 | 8717574056099 | 2010 |
|  | Laposvéső hosszított vágóéllel | 20 x 250 | 1 | 1 | 751132 | 8717574057799 | 2540 |
|  | Szélesvéső | 40 x 250 | 1 | 1 | 751592 | 8717472815354 | 3050 |
|  | Önélező szélesvéső | 40 x 250 60 x 250 | 1 1 | 1 1 | 751597 751598 | 8717574022995 8717574023008 | 3790 4880 |
|  | Csempevéső | 40 x 250 | 1 | 1 | 751595 | 8717472815385 | 2810 |
|  | Csempevéső hosszabított önélező vágóéllel | 40 x 260 | 1 | 1 | 751599 | 8717574023510 | 4260 |
|  | Horonyvéső | 22 x 250 | 1 | 1 | 751594 | 8717472815378 | 3570 |
|  | Szárnyas csatornavéső | 22 x 250 | 1 | 1 | 751133 | 8717574058260 | 7330 |
|  | Hézagvéső fogazott 10 mm | 32 x 200 | 1 | 1 | 751134 | 8717574058277 | 17700 |
|  | Padlókaparó linóleum, vinillapok és bevonatok eltávolításához | 100 x 250 | 1 | 1 | 751135 | 8717574058284 | 34630 |
|  | Cserealkatrészek a padlókaparóhoz | | 8 | 1 | 751136 | 8717574058291 | 6000 |
|  | 3 darabos vésőszárkészlet (hegyes, lapos, szélesvéső) | 250 | 3 | 1 | 751589 | 8717472817433 | 6860 |

Használható a felsorolt Hitachi / HiKoki könnyű súlyú vésőkalapácsokhoz: DH18DBL/DH24PH/DH26PC/DH28PC/DH28PCY/DH28PD/DH28PMY/DH30PC2/DH36DPA vagy más márkájú vésőkalapácsokhoz, mint AEG, Bosch, DeWalt, Makita és Metabo.

SDS-MAX



|  | Leírás | Méret (mm) | CSE | MRM | Cikkszám | Vonalkód | Bruttó ár Ft |
|---|---|------------|-----|-----|----------|---------------|--------------|
|  | Hegyesvéső | 280 | 1 | 1 | 750990 | 8717154653120 | 2300 |
| | | 400 | 1 | 1 | 750991 | 8717154653144 | 2570 |
| | | 400 | 10 | 1 | 751050 | 8717574042832 | 24630 |
| | | 600 | 1 | 1 | 750992 | 8717154653168 | 3660 |
|  | Önélezős hegyesvéső | 400 | 1 | 1 | 751032 | 8717574023527 | 3710 |
|  | Laposvéső | 27 x 280 | 1 | 1 | 750993 | 8717154653137 | 2280 |
| | | 27 x 400 | 1 | 1 | 750994 | 8717154653151 | 2570 |
| | | 27 x 400 | 10 | 1 | 751054 | 8717574042849 | 24630 |
| | | 27 x 600 | 1 | 1 | 750995 | 8717154653175 | 3660 |
|  | Önélezős laposvéső | 27 x 400 | 1 | 1 | 751033 | 8717574023565 | 3920 |
|  | Laposvéső hosszított vágóéllel | 25 x 400 | 1 | 1 | 751222 | 8717574057812 | 4390 |
|  | Szélesvéső | 50 x 300 | 1 | 1 | 751028 | 8717154653182 | 4020 |
| | | 50 x 400 | 1 | 1 | 750997 | 8717154653199 | 3920 |
| | | 80 x 300 | 1 | 1 | 751034 | 8717574023572 | 5750 |
| | | 115 x 350 | 1 | 1 | 750999 | 8717154653212 | 10220 |
|  | Önélező szélesvéső | 50 x 350 | 1 | 1 | 751038 | 8717574023589 | 5690 |
|  | Csempevéső, 20° -ban hajlított | 50 x 300 | 1 | 1 | 751005 | 8717154652765 | 4610 |
| | | 80 x 300 | 1 | 1 | 751037 | 8717472818232 | 5720 |
|  | Hosszabbított csempevéső, 20° -ban hajlított | 50 x 300 | 1 | 1 | 751039 | 8717574023596 | 5910 |
|  | 3 darabos vésőszárkészlet (hegyes, lapos, szélesvéső) | 400 | 3 | 1 | 751035 | 8717472817600 | 8410 |

Használható a felsorolt Hitachi / HiKoki vésőkalapácsokhoz: DH36DMA/DH40MC/DH40MEY/DH45MEY/DH52MEY/H41MB2/H45MEY/H60MEY/H60MC vagy más márkájú vésőkalapácsokhoz, mint AEG, Bosch, DeWalt, Makita és Metabo.



Hozzáférhető
SDS-Plus és SDS-Max
befogással

SDS-MAX

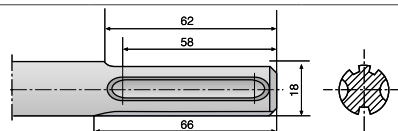



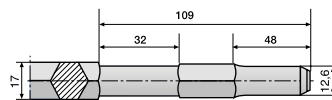

|  | Leírás | Méret (mm) | CSE | MRM | Cikkszám | Vonalkód | Bruttó ár Ft |
|---|---|------------|-----|-----|----------|---------------|--------------|
|  | Horonyvéső | 26 x 300 | 1 | 1 | 750996 | 8717154653229 | 6020 |
| | | 32 x 300 | 1 | 1 | 751036 | 8717472818225 | 9310 |
|  | Csatornavéső | 32 x 300 | 1 | 1 | 751000 | 8717154653236 | 7840 |
|  | Szárnyas csatornavéső | 35 x 380 | 1 | 1 | 751003 | 8717154653250 | 13380 |
|  | Vakolatvéső | 8 x 300 | 1 | 1 | 751048 | 8717574023602 | 7380 |
|  | Fogazott véső 7 mm | 38 x 300 | 1 | 1 | 751001 | 8717154653243 | 8640 |
|  | Keményfémlapkás hézagvéső | 38 x 300 | 1 | 1 | 751004 | 8717154652758 | 26340 |
|  | Padlókaparó linóleum, vinillapok és bevonatok eltávolításához | 152 x 653 | 1 | 1 | 751225 | 8717574058307 | 66300 |
|  | Cserealkatrészek a padlókaparóhoz | | 8 | 1 | 751226 | 8717574058314 | 19920 |
|  | Aszfaltvéső | 90 x 400 | 1 | 1 | 751009 | 8717154652796 | 12530 |
|  | Ásívéső | 110 x 400 | 1 | 1 | 751008 | 8717154652789 | 14060 |
|  | Rudazatbeütő (szegek, szondák, cövekek beütéséhez) | 13 x 260 | 1 | 1 | 751011 | 8717154652819 | 8210 |
| | | 16,5 x 260 | 1 | 1 | 751010 | 8717154652802 | 8480 |
| A KÖVETKEZŐ TARTOZÉKOK CSATLAKOZÁSA 22 - 26 MM KÓNUSZOS | | | | | | | |
|  | Szerszámtartó szár /érdesítő és döngölőtálpakhoz/ | 220 | 1 | 1 | 751012 | 8717154652826 | 7320 |
|  | Érdesítőtalp, fogszám: 5 x 5 | 60 x 60 | 1 | 1 | 751013 | 8717154652833 | 13540 |
| | Érdesítőtalp, fogszám: 7 x 7 | 60 x 60 | 1 | 1 | 751014 | 8717154652840 | 17070 |
|  | Döngölőtalp | 120 x 120 | 1 | 1 | 751015 | 8717154652857 | 23210 |
| | | 150 x 150 | 1 | 1 | 751016 | 8717154652864 | 24270 |

Használható a felsorolt Hitachi / HiKoki fúró-véső kalapácsokhoz: DH36DMA/DH40MC/DH40MEY/DH45MEY/DH52MEY/H41MB2/H45MEY/H60MEY/H60MC vagy más márkájú vésőkalapácsokhoz, mint AEG, Bosch, DeWalt, Makita és Metabo.

VÉSŐSZÁRAK - Ø 13 MM SZÁRVÉG, 17 MM HATLAPÚ







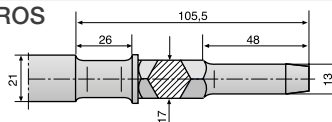

|  | Leírás | Méret (mm) | CSE | MRM | Cikkszám | Vonalkód | Bruttó ár Ft |
|---|------------------------------|------------|-----|-----|----------|---------------|--------------|
|  | Hegyesvéső | 450 | 1 | 1 | 751501 | 8717154653465 | 3070 |
|  | Laposvéső | 20 x 450 | 1 | 1 | 751503 | 8717154653502 | 3070 |
|  | Szélesvéső | 50 x 280 | 1 | 1 | 751504 | 8717154653519 | 4320 |
| | | 75 x 400 | 1 | 1 | 751509 | 8717154653533 | 10390 |
|  | Csatornavéső | 30 x 270 | 1 | 1 | 751507 | 8717154653489 | 6390 |
|  | Horonyvéső | 30 x 270 | 1 | 1 | 751508 | 8717154654134 | 7310 |
|  | Csempevéső, hajlított | 50 x 280 | 1 | 1 | 751510 | 8717472817594 | 7400 |
|  | Keményfémlapkás hézagvéső | 38 x 200 | 1 | 1 | 751125 | 8717574023817 | 56840 |
| | | 38 x 280 | 1 | 1 | 751126 | 8717574023824 | 64970 |

Használható a felsorolt Hitachi / HiKoki véső- és bontókalapácsokhoz: H41SA/H45SR és más márkák bontókalapácsaihoz, mint Atlas Copco és Makita

VÉSŐSZÁRAK - Ø 13 MM SZÁRVÉG, 17 MM HATLAPÚ, GALLÉROS



|  | Leírás | Méret (mm) | CSE | MRM | Cikkszám | Vonalkód | Bruttó ár Ft |
|---|------------------------------|------------|-----|-----|----------|---------------|--------------|
|  | Hegyesvéső | 280 | 1 | 1 | 751551 | 8717472818416 | 3220 |
| | | 450 | 1 | 1 | 751552 | 8717472818423 | 4440 |
|  | Laposvéső | 25 x 450 | 1 | 1 | 751554 | 8717472818447 | 4440 |
|  | Szélesvéső | 50 x 280 | 1 | 1 | 751555 | 8717472818454 | 5430 |
|  | Horonyvéső | 22 x 270 | 1 | 1 | 751557 | 8717472818478 | 8310 |
| | | 30 x 280 | 1 | 1 | 751558 | 8717472818485 | 7180 |
|  | Keményfémlapkás hézagvéső | 38 x 200 | 1 | 1 | 751125 | 8717574023817 | 56840 |
| | | 38 x 280 | 1 | 1 | 751126 | 8717574023824 | 64970 |
|  | Ásóvéső | 110 x 400 | 1 | 1 | 751559 | 8717472818492 | 24690 |

Használható a felsorolt Hitachi / HiKoki véső- és bontókalapácsokhoz: DH28Y/DH38/DH38YB/DH38SS/DH38YB1/DH40SR/DH40YB/H45SA/VRY38/PHU45 és más márkák bontókalapácsaihoz, mint pl. Ryobi.

VÉSŐSZÁRAK - Ø 19 MM SZÁRVÉG, 21 MM HATLAPÚ

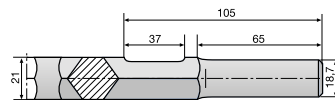

| 19 | Leírás | Méret (mm) | CSE | MRM | Cikkszám | Vonalkód | Bruttó ár Ft |
|----|-------------|--------------|-----|-----|----------|---------------|--------------|
| | Hegyesvéső | 300 | 1 | 1 | 751531 | 8717472818317 | 3550 |
| | | 380 | 1 | 1 | 751532 | 8717472818324 | 4500 |
| | | 450 | 1 | 1 | 751533 | 8717472818331 | 4960 |
| | Laposvéső | 30 x 380 | 1 | 1 | 751535 | 8717472818355 | 4790 |
| | | 30 x 450 | 1 | 1 | 751536 | 8717472818362 | 4960 |
| | Szélesvéső | 50 x 380 | 1 | 1 | 751537 | 8717472818379 | 6530 |
| | | 75 x 380 | 1 | 1 | 751538 | 8717472818386 | 7430 |
| | Aszfaltvéső | 75-110 x 440 | 1 | 1 | 751539 | 8717472818393 | 19690 |

Használható a felsorolt Hitachi / HiKoki bontokalapácsokhoz: DH50SA/DH50SA1/H55SA/H60KA és más márkákhoz, mint Atlas Copco, Breaker, Felisatti, Kango, Makita, Milwaukee és Ryobi.



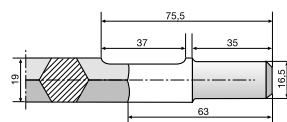



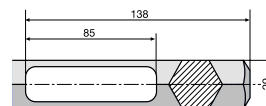

VÉSŐSZÁRAK - BORDÁS BEFOGÁSÚ GÉPEKHEZ





| | Leírás | Méret (mm) | CSE | MRM | Cikkszám | Vonalkód | Bruttó ár Ft |
|--|-------------|------------|-----|-----|----------|---------------|--------------|
| | Hegyesvéső | 300 | 1 | 1 | 751561 | 8717472818249 | 2370 |
| | | 400 | 1 | 1 | 751562 | 8717472818256 | 3190 |
| | Laposvéső | 25 x 300 | 1 | 1 | 751563 | 8717472818263 | 2370 |
| | | 25 x 400 | 1 | 1 | 751564 | 8717472818270 | 3190 |
| | Szélesvéső | 50 x 300 | 1 | 1 | 751565 | 8717472818287 | 5310 |
| | | 50 x 400 | 1 | 1 | 751566 | 8717472818294 | 4730 |
| | Aszfaltvéső | 100 x 400 | 1 | 1 | 751567 | 8717472818300 | 15690 |

Használható a felsorolt Hitachi / HiKoki bontokalapácsokhoz: DH40FA/DH40FB/DH50SB és más márkákhoz, mint AEG, Atlas Copco, Black & Decker, Bosch, Breaker, Elu, Felisatti, Kango, Makita, Milwaukee és Ryobi.

VÉSŐSZÁRAK - 28 MM (1 1/8") HATLAPÚ





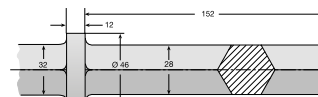

|  | Leírás | Méret (mm) | CSE | MRM | Cikkszám | Vonalkód | Bruttó ár Ft |
|---|--|------------|-----|-----|----------|---------------|--------------|
|  | Hegyesvéső | 400 | 1 | 1 | 751520 | 8717154653687 | 6630 |
| | | 520 | 1 | 1 | 751521 | 8717154653694 | 6490 |
|  | Őnélezős hegyesvéső | 400 | 1 | 1 | 751519 | 8717574044195 | 7380 |
|  | Laposvéső | 36 x 400 | 1 | 1 | 751522 | 8717154653700 | 6630 |
| | | 36 x 520 | 1 | 1 | 751523 | 8717154653717 | 6630 |
|  | Szélesvéső | 80 x 400 | 1 | 1 | 751524 | 8717154653724 | 15040 |
|  | Aszfaltvéső | 115 x 440 | 1 | 1 | 751525 | 8717154653731 | 20410 |
|  | Ásóvéső | 125 x 500 | 1 | 1 | 751526 | 8717154653748 | 21380 |
|  | Rudazatbeütő (szegek, szondák, cövek beütéséhez) | 27 x 400 | 1 | 1 | 751529 | 8717154653779 | 33610 |

A KÖVETKEZŐ TARTOZÉKOK CSATLAKOZÁSA 39 - 44 MM KÓNUSZOS

| | | | | | | | |
|---|---|-------|---|---|--------|---------------|-------|
|  | Szerszámtartó szár (érdesítő- és döngölőtalpához) | 400 | 1 | 1 | 751527 | 8717574023619 | 15440 |
|  | Döngölőtalp | Ø 178 | 1 | 1 | 751530 | 8717574023619 | 19590 |

Használható a felsorolt Hitachi / HiKoki bontokalapácsokhoz: H65SD/H65SD2/H70SD/H90SE/H90SG és más márkákhoz, mint Bosch, Hilti és Makita.





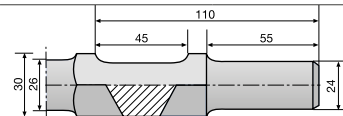

VÉSŐSZÁRAK - 28 MM (1 1/8") HATLAPÚ, GALLÉROS

|  | Leírás | Méret (mm) | CSE | MRM | Cikkszám | Vonalkód | Bruttó ár Ft |
|---|------------|------------|-----|-----|----------|---------------|--------------|
|  | Hegyesvéső | 550 | 1 | 1 | 751571 | 8717472818539 | 10830 |
|  | Laposvéső | 36 x 550 | 1 | 1 | 751572 | 8717472818546 | 11450 |
|  | Szélesvéső | 76 x 500 | 1 | 1 | 751573 | 8717472818553 | 17960 |
|  | Ásóvéső | 125 x 480 | 1 | 1 | 751574 | 8717472818560 | 27500 |



Használható a felsorolt Hitachi / HiKoki bontokalapácsokhoz: H65SD/H65SD2/H70SD/H80/H90SE/H90SG és más márkákhoz, mint AEG, Bosch, DeWalt, Makita és Metabo.

VÉSŐSZÁRAK - 30 MM HATLAPÚ





|  | Leírás | Méret (mm) | CSE | MRM | Cikkszám | Vonalkód | Bruttó ár Ft |
|---|--------------------------|------------|-----|-----|----------|---------------|--------------|
|  | Hegyesvéső | 410 | 1 | 1 | 751543 | 8717472818508 | 7500 |
|  | Önélező hegyesvéső | 410 | 1 | 1 | 751548 | 8717574030877 | 9680 |
|  | Laposvéső | 35 x 410 | 1 | 1 | 751544 | 8717472818515 | 7500 |
|  | Szélesvéső | 75 x 410 | 1 | 1 | 751545 | 8717472818522 | 8770 |
|  | Ásóvéső (H70SA) | 135 x 450 | 1 | 1 | 751541 | 8717154653663 | 26670 |
| | Ásóvéső (H65SB) 90° -ban | 135 x 450 | 1 | 1 | 751542 | 8717154653670 | 27820 |

A KÖVETKEZŐ TARTOZÉKOK CSATLAKOZÁSA 22 - 36 MM KÓNUSZOS

| | | | | | | | |
|---|---|-----------|---|---|--------|---------------|-------|
|  | Szerszámtartó szár (érdesítő és döngölőtálpakhoz) | 400 | 1 | 1 | 751546 | 8717574002430 | 16650 |
|  | Érdesítőtalp, fogszám: 5 x 5 | 60 x 60 | 1 | 1 | 751013 | 8717154652833 | 13910 |
| | Érdesítőtalp, fogszám: 7 x 7 | 60 x 60 | 1 | 1 | 751014 | 8717154652840 | 17730 |
|  | Döngölőtalp | 120 x 120 | 1 | 1 | 751015 | 8717154652857 | 29090 |
| | | 150 x 150 | 1 | 1 | 751016 | 8717154652864 | 24270 |





A KÖVETKEZŐ TARTOZÉKOK CSATLAKOZÁSA 39 - 44 MM KÓNUSZOS

| | | | | | | | |
|--|---|-------|---|---|--------|---------------|-------|
|  | Szerszámtartó szár (érdesítő és döngölőtálpakhoz) | 400 | 1 | 1 | 751547 | 8717574023626 | 13970 |
|  | Döngölőtalp | Ø 178 | 1 | 1 | 751530 | 8717574023619 | 19590 |

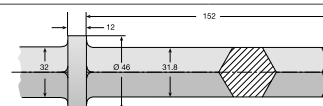
Használható a felsorolt Hitachi / HiKoki bontokalapácsokhoz: H65SB/H65SB2/H65SC/H70SA és más márkákhoz, mint Makita és Ryobi.

VÉSŐSZÁRAK - 32 MM (1 1/4") HATLAPÚ, GALLÉROS



|  | Leírás | Méret (mm) | CSE | MRM | Cikkszám | Vonalkód | Bruttó ár Ft |
|---|------------|------------|-----|-----|----------|---------------|--------------|
|  | Hegyesvéső | 550 | 1 | 1 | 751582 | 8717472818584 | 10150 |
|  | Laposvéső | 36 x 550 | 1 | 1 | 751583 | 8717472818591 | 14180 |
|  | Szélesvéső | 76 x 550 | 1 | 1 | 751584 | 8717472818607 | 18120 |
|  | Ásóvéső | 140 x 540 | 1 | 1 | 751585 | 8717472818614 | 18420 |

Használható a felsorolt Hitachi / HiKoki bontokalapácsokhoz: H90SA/H90SC és más márkákhoz, mint AEG, Bosch, DeWalt, Makita és Metabo.

SZERSZÁMKOCSI

| | Leírás | CSE | MRM | Cikkszám | Vonalkód | Bruttó ár Ft |
|---|--|-----|-----|----------|---------------|--------------|
|  | Szerszámkocsi nehéz gépekhez Használható H90SA/H90SC/H90SG gépekhez | 1 | 1 | 712690 | 8717574026016 | 49950 |

PROLINE

NAGYSZILÁRDSÁGÚ BITEK ÜTVECSAVARÓZÓKHOZ



A KÖSZÖRÜLT FÚRÓHEGY A PONTOS ILLESZKEDÉST SEGÍTI

SPECIÁLIS HOSSZ, HOGY BIZTOSÍTSA A TELJES HOSSZ (GÉP + CSAVARÓZÓHEGY) RÖVIDSÉGÉT

CSÚCSMINŐSÉGŰ RUGÓACÉL



EGYEDÜLÁLLÓ TORZIÓS ZÓNA

GYORSCSATLA-KOZÁS 1/4"

A következő generációs bitek ütvecsavarozáshoz

Az ütvefűrés folyamatos fejlesztése és az új generációs gépek megjelenése jelentősen megnövelte a nagy nyomatékok használatát. Ez kikényszerítette az igényt a jobb minőségű csavarozóbitekre, ami oda vezetett, hogy a HiKoki kifejlesztette a következő generációs biteket.

Az új csúcsnyomatékok jóval meghaladják a normál bitek és csavarok nyomatékátadási lehetőségét. A csavarnak a megszorítás alatt csak egyszer kell ellenállni a magas nyomaték-nak, a csavarozó bitnek viszont folyamatosan.

Hogy ennek az elvárásnak eleget tegyen, a HiKoki jelentősen javított néhány technikai paramétert, megnövelve ezáltal a tartósságot:

- Egy speciális rugóacél használatával szignifikánsan megnövelhető a bit rugalmassága.
- Hogy megőrizze a rugózási tulajdonságot, egy speciális keményedési folyamatot adaptáltak.
- A felfüggesztés csak védi a bitet, amikor a torziós terület keresztmetszetét úgy alakítják ki, hogy az a maximális torziós deformáció mellett a legnagyobb erőátadásra legyen képes a csavar meghúzásához. Így tehát minden bithez külön kiszámolták, tesztel-

ték és adaptálták a legmegfelelőbb átmérőt.









Ezek a bitek olyan alkalmazásokhoz lettek kifejlesztve, ahol a jelenleg használatos ütvecsavarozók a legnagyobb nyomatékon vannak használva. Összehasonlítva a standard csavarozó bitekkel, ezek rendkívül ellenállóak a törésnek, és akár tízszer hosszabb az élettartamuk.

A keskeny, süllyesztett derékszakas megbízhatóan elnyeli a hirtelen nagy csúcsnyomatékokat. Ez a rész úgy működik, mint egy puffer, elnyeli az energiát a sokkzónában. A sokkzóna mint egy rugó aktiválódik, amint a forgatónyomaték eléri a magas szinteket. Amíg más bitek ilyenkor megcsúsznak, repednek vagy törnek, addig a HiKoki bitek bizonyítanak, és rendkívül tartósak.





Jellemzők





- Az acél kiválasztásánál arra fókuszálnak, hogy minél tartósabb legyen a bit.
- Egyedülálló hőkezelésnek vetik alá, egy túl puha bit elhajlik, egy túl kemény eltörik. A HiKoki bitek pontosan megfelelnek a lehető legnagyobb erőátvitelnek.
- A speciális kialakítás és tervezés hosszú élettartamot biztosít a hegynek.
- Okos hossz: a bitek csak 38 mm hosszúak, hogy direkt használhatóak legyenek az ütvefűrésbe, anélkül, hogy további bittartóra lenne szükség. Ez kiemeli a HiKoki igen rövid tervezésű ütvefűrésin az előnyét, optimális munkavégzést biztosítva akár szűk, akár zárt terekben is.



|    | Leírás | Méret | Hossz (mm) | CSE | MRM | Cikkszám | Vonalkód | Bruttó ár Ft |
|---|--|-------|------------|-----|-----|----------|---------------|--------------|
|  |  PH | 1 | 38 | 3 | 1 | 751171 | 8717574034523 | 2340 |
| | | 2 | 38 | 3 | 1 | 751172 | 8717574034530 | 2340 |
| | | 3 | 38 | 3 | 1 | 751173 | 8717574034547 | 2340 |
|  |  PZ | 1 | 38 | 3 | 1 | 751176 | 8717574034554 | 2340 |
| | | 2 | 38 | 3 | 1 | 751177 | 8717574034561 | 2340 |
| | | 3 | 38 | 3 | 1 | 751178 | 8717574034578 | 2340 |
|  |  Torx | 15 | 38 | 3 | 1 | 751181 | 8717574034585 | 2340 |
| | | 20 | 38 | 3 | 1 | 751182 | 8717574034592 | 2340 |
| | | 25 | 38 | 3 | 1 | 751183 | 8717574034608 | 2340 |
| | | 30 | 38 | 3 | 1 | 751184 | 8717574034615 | 2340 |
| | | 40 | 38 | 3 | 1 | 751185 | 8717574034622 | 2340 |

BITKÉSZLETEK ÜTVECSAVARÓZÓKHOZ

|    | Leírás | Hossz (mm) | CSE | MRM | Cikkszám | Vonalkód | Bruttó ár Ft |
|---|---|------------|-----|-----|----------|---------------|--------------|
|  | 21 darabos készlet: 1 x PH 1, 2 x PH 2, 3 1 x PZ 1, 2 x PZ 2, 3 2 x T 15, 20, 25, 30, 40 gyorscserelés mágneses bittartó | 38 | 21 | 1 | 751190 | 8717574034639 | 16900 |

|    | Leírás | Méret | Hossz (mm) | CSE | MRM | Cikkszám | Vonalkód | Bruttó ár Ft |
|---|--|-------|------------|-----|-----|----------|---------------|--------------|
|  |  Torx | 45 | 50 | 1 | 1 | 4100308 | 8717574062861 | 1960 |
| | | 50 | 50 | 1 | 1 | 4100309 | 8717574062878 | 1960 |

NAGYSZILÁRDSÁGÚ BITEK ÜTVECSAVARÓZÓKHOZ

PROLINE CSAVARÓZÓBITEK ÉS BITKÉSZLETEK



HiKoki bitek teljes választéka

A HiKoki biteket arra tervezték, hogy az erőátvitel maximális szintjét nyújtsák, és hosszú élettartamúak legyenek. Ennek érdekében a bitek a következő követelményeknek kell hogy megfeleljenek:

- Kiváló minőségű, válogatott acélból készüljenek
- Megfelelő hőkezeléssel készüljön minden egyes bit
- A legmagasabb követelményeknek megfelelő gyártási eljárás

A termékválasztékban nagyon sokfajta bit

szerepel. Különböző csomagok elérhetőek, beleértve a leggyakrabban használt bitekből összeállított gazdaságos csomagokat is.





Extra kemény felület











A HiKoki kétfajta gyártási eljárást használ a bitek fajtájától és felhasználásától függően:





















- Először az alap formát készítik el, amelyből kialakítják a végleges formát.
- Egyszerre formázzák a teljes biteket.















A gyártás után a biteket megedzik. Az edzés nemcsak a bit extra kemény felületét biztosítja, hanem a megfelelő vastagságot is. Ha a bit túl kemény, a nagyfokú igénybevétel esetén szilánkosra törhet, ha túl lágy, akkor eldeformálódik.







SPECIÁLIS TERMÉKJELLEMZŐK



| | | | |
|--|--|--|---------------------|
|  | speciális bitek nagy teljesítményű ütvecsavarozókhoz |  | mágneses verzió |
|  | titán nitriddel bevont bitek az extra tartósságért |  | nem mágneses verzió |



|  |  | Leírás | Méret | Hossz (mm) | CSE | MRM | Cikkszám | Vonalkód | Bruttó ár Ft |
|---|---|----------|-------|------------|-----|-----|----------|---------------|--------------|
| CSAVARÓZÓ BITEK / BEFOGÁS: 1/4" KÜLSŐ HATLAP | | | | | | | | | |
|  |  | Phillips | 0 | 25 | 3 | 1 | 752251 | 8717472810007 | 1030 |
| | | | 1 | 25 | 3 | 1 | 752252 | 8717472810014 | 580 |
| | | | 1 | 25 | 25 | 1 | 752256 | 8717472810052 | 3030 |
| | | | 2 | 25 | 3 | 1 | 752253 | 8717472810021 | 580 |
| | | | 2 | 25 | 25 | 1 | 752257 | 8717472810069 | 3030 |
| | | | 3 | 25 | 3 | 1 | 752254 | 8717472810038 | 580 |
| | | | 3 | 25 | 25 | 1 | 752258 | 8717472810076 | 3030 |
| | | | 4 | 32 | 1 | 1 | 752255 | 8717472810045 | 930 |
|  |  | Phillips | 1 | 50 | 3 | 1 | 752263 | 8717472810120 | 1820 |
| | | | 2 | 50 | 3 | 1 | 752264 | 8717472810137 | 1820 |
| | | | 3 | 50 | 3 | 1 | 752265 | 8717472810144 | 1820 |
|  |  | Phillips | 2 | 109 | 2 | 1 | 752266 | 8717472810151 | 2800 |
| | | | 2 | 136,4 | 2 | 1 | 752376 | 8717574001204 | 3280 |
| | | | 2 | 152 | 2 | 1 | 752267 | 8717472810168 | 3290 |
|  |  | Phillips | 1 | 25 | 3 | 1 | 752260 | 8717472810090 | 1570 |
| | | | 2 | 25 | 3 | 1 | 752261 | 8717472810106 | 1570 |
| | | | 3 | 25 | 3 | 1 | 752262 | 8717472810113 | 1570 |

|   | Leírás | Méret | Hossz (mm) | CSE | MRM | Cikkszám | Vonalkód | Bruttó ár Ft |
|---|--|-------------|------------|-----|-----|----------|---------------|--------------|
| CSAVARÓZÓ BITEK / BEFOGÁS: 1/4" KÜLSŐ HATLAP | | | | | | | | |
|  |  Pozidrive | 0 | 25 | 3 | 1 | 752271 | 8717472810182 | 1010 |
| | | 1 | 25 | 3 | 1 | 752272 | 8717472810199 | 640 |
| | | 1 | 25 | 25 | 1 | 752276 | 8717472810236 | 3030 |
| | | 2 | 25 | 3 | 1 | 752273 | 8717472810205 | 640 |
| | | 2 | 25 | 25 | 1 | 752277 | 8717472810243 | 3030 |
| | | 3 | 25 | 3 | 1 | 752274 | 8717472810212 | 640 |
| | | 3 | 25 | 25 | 1 | 752278 | 8717472810250 | 3030 |
| | | 4 | 32 | 1 | 1 | 752275 | 8717472810229 | 1000 |
|  |  Pozidrive | 1 | 50 | 3 | 1 | 752285 | 8717472810328 | 1760 |
| | | 2 | 50 | 3 | 1 | 752286 | 8717472810335 | 1760 |
| | | 3 | 50 | 3 | 1 | 752287 | 8717472810342 | 1760 |
|  |  Pozidrive | 2 | 109 | 2 | 1 | 752288 | 8717472810359 | 2560 |
| | | 2 | 136,4 | 2 | 1 | 752379 | 8717574001211 | 3330 |
| | | 2 | 152 | 2 | 1 | 752289 | 8717472810366 | 3290 |
|  |  Pozidrive | 1 | 25 | 3 | 1 | 752280 | 8717472810274 | 1570 |
| | | 2 | 25 | 3 | 1 | 752281 | 8717472810281 | 1570 |
| | | 3 | 25 | 3 | 1 | 752282 | 8717472810298 | 1570 |
|  |  Egyenes | 4.0/5.5/6.5 | 25 | 3 | 1 | 4100301 | 8717574060966 | 880 |
|  |  Torx | T4/T5/T6 | 25 | 3 | 1 | 4100302 | 8717574060973 | 980 |
| | | T7/T8/T9 | 25 | 3 | 1 | 4100303 | 8717574060980 | 980 |
| | | T 10 | 25 | 3 | 1 | 752307 | 8717472810496 | 1020 |
| | | T 15 | 25 | 3 | 1 | 752308 | 8717472810502 | 1020 |
| | | T 20 | 25 | 3 | 1 | 752309 | 8717472810519 | 1020 |
| | | T 20 | 25 | 25 | 1 | 752243 | 8717574000481 | 6550 |
| | | T 25 | 25 | 3 | 1 | 752310 | 8717472810526 | 1020 |
| | | T 25 | 25 | 25 | 1 | 752244 | 8717574000498 | 6550 |
| | | T 27 | 25 | 3 | 1 | 752311 | 8717472810533 | 1020 |
| | | T 30 | 25 | 3 | 1 | 752312 | 8717472810540 | 1020 |
| | | T 30 | 25 | 25 | 1 | 752241 | 8717574050073 | 6660 |
| | | T 40 | 25 | 3 | 1 | 752313 | 8717472810557 | 1020 |
| | | T 40 | 25 | 25 | 1 | 752242 | 8717574050080 | 6660 |
|  |  Torx | T 10 | 50 | 3 | 1 | 752318 | 8717472810601 | 2190 |
| | | T 15 | 50 | 3 | 1 | 752319 | 8717472810618 | 2190 |
| | | T 20 | 50 | 3 | 1 | 752320 | 8717472810625 | 2190 |
| | | T 25 | 50 | 3 | 1 | 752321 | 8717472810632 | 2190 |
| | | T 30 | 50 | 3 | 1 | 752323 | 8717472810656 | 2190 |
| | | T 40 | 50 | 3 | 1 | 752324 | 8717472810663 | 2190 |
|  |  Torx lyukkal | | 25 | 3 | 1 | 4100304 | 8717574060997 | 1310 |
| | | TX25/30/40 | 25 | 3 | 1 | 4100305 | 8717574061000 | 1340 |
|  |  Hatlapú | 1.5/2/2.5 | 25 | 3 | 1 | 4100306 | 8717574061017 | 1020 |
| | | 2.5 | 25 | 3 | 1 | 752343 | 8717472810779 | 1050 |
| | | 3 | 25 | 3 | 1 | 752344 | 8717472810786 | 1050 |
| | | 4 | 25 | 3 | 1 | 752345 | 8717472810793 | 1050 |
| | | 5 | 25 | 3 | 1 | 752346 | 8717472810809 | 1240 |
| | | 6 | 25 | 3 | 1 | 752347 | 8717472810816 | 1050 |

|   | Leírás | Méret | Hossz (mm) | CSE | MRM | Cikkszám | Vonalkód | Bruttó ár Ft |
|--|--|-------|------------|-----|-----|----------|---------------|--------------|
| CSAVARÓZÓ BITEK / BEFOGÁS: 1/4" KÜLSŐ HATLAP | | | | | | | | |
|   |  Dugókulcs | 5.5 | 45 | 1 | 1 | 752351 | 8717472810823 | 1940 |
| | | 6 | 45 | 1 | 1 | 752352 | 8717472810830 | 1940 |
| | | 7 | 45 | 1 | 1 | 752353 | 8717472810847 | 1940 |
| | | 8 | 45 | 1 | 1 | 752354 | 8717472810854 | 1940 |
| | | 9 | 45 | 1 | 1 | 752355 | 8717472810861 | 1940 |
| | | 10 | 45 | 1 | 1 | 752356 | 8717472810878 | 1940 |
| | | 11 | 45 | 1 | 1 | 752357 | 8717472810885 | 1940 |
| | | 12 | 45 | 1 | 1 | 752358 | 8717472810892 | 1940 |
| | | 13 | 45 | 1 | 1 | 752359 | 8717472810908 | 1940 |
| | | 17 | 50 | 1 | 1 | 752360 | 8717472810915 | 2270 |
| | | 1/4" | 45 | 1 | 1 | 752362 | 8717472810939 | 2230 |
| | | 3/8" | 45 | 1 | 1 | 752363 | 8717472810946 | 1940 |
| | | 5/16" | 45 | 1 | 1 | 752364 | 8717472810953 | 1940 |
|   |  Dugókulcs | 8 | 45 | 1 | 1 | 750555 | 8717472817471 | 1780 |
| | | 10 | 45 | 1 | 1 | 750557 | 8717472817495 | 1780 |
|  |  Robertson | 1 | 25 | 3 | 1 | 752366 | 8717472810960 | 1210 |
| | | 2 | 25 | 3 | 1 | 752367 | 8717472810977 | 1210 |
| | | 3 | 25 | 3 | 1 | 752368 | 8717472810984 | 1210 |
|  |  Kétoldalas Phillips-  Pozidrive | 1/2/3 | 60 | 3 | 1 | 4100307 | 8717574061024 | 1940 |
| |  Kétoldalas Phillips | 2 | 150 | 2 | 1 | 752386 | 8717472811080 | 2250 |

|   | Leírás | Hossz (mm) | CSE | MRM | Cikkszám | Vonalkód | Bruttó ár Ft |
|--|--|------------|-----|-----|----------|---------------|--------------|
| CSAVARÓZÓ BITKÉSZLETEK / BEFOGÁS: 1/4" KÜLSŐ HATLAP | | | | | | | |
|   | 7 darabos dugókulcskészlet: 7, 8, 10, 12 és 13 mm 1/4" és 3/8" inch | 50 | 7 | 1 | 752239 | 8717574057591 | 7130 |
|  | 8 darabos készlet: PH 1, 2 PZ 1, 2 Egyenes 4.0, 5.5, 6.5 Mágneses bittartó | 25 | 8 | 1 | 752397 | 8717472811165 | 2540 |
|  | 31 darabos készlet: 3 x PH 1, 2, 3 3 x PZ 1, 2, 3 3 x T 20, 25, 30, 40 Mágneses gyorsbefogó tokmánnal | 25 | 31 | 1 | 752248 | 8717574033014 | 8350 |

|  | Leírás | Hossz (mm) | CSE | MRM | Cikkszám | Vonalkód | Bruttó ár Ft |
|---|--|------------|-----|-----|----------|---------------|--------------|
| BITTARTÓK / BEFOGÁS: 1/4" KÜLSŐ HATLAP | | | | | | | |
|   | Mágneses bittartó mélységátarolóval (extra erős mágnessel) | 60 | 1 | 1 | 750345 | 8717574043716 | 1140 |
|   | Mágneses bittartó mélységátarolóval | 60 | 1 | 1 | 752390 | 8717574009996 | 2580 |
|   | Mágneses bittartó | 60 | 1 | 1 | 752394 | 8717472811134 | 1270 |
|   | Mágneses bittartó gyűrűvel | 75 | 1 | 1 | 752391 | 8717472811103 | 2540 |
| | | 150 | 1 | 1 | 752392 | 8717472811110 | 3370 |
| | | 200 | 1 | 1 | 752393 | 8717472811127 | 3730 |
|   | Bittartó gyorscsereelő | 300 | 1 | 1 | 781790 | 8717574027723 | 1780 |
|   | Mágneses gyorsbefogó tokmány | 60 | 1 | 1 | 752396 | 8717472811158 | 3290 |
|   | Mágneses bittartó, Pz 2 bittel | 41 | 1 | 1 | 752398 | 8717472814098 | 2020 |
|    | Bittartó SDS-Plus | 75 | 1 | 1 | 752388 | 8717574017397 | 2750 |
|    | Mágneses bittartó SDS-Plus | 75 | 1 | 1 | 752389 | 8717574017403 | 2950 |

|  | Leírás | Hossz (mm) | CSE | MRM | Cikkszám | Vonalkód | Bruttó ár Ft |
|---|---|------------|-----|-----|----------|---------------|--------------|
| MINI RACSNISKULCS | | | | | | | |
|  | <ul style="list-style-type: none"> - 60 fogas finom racsnis szerkezet - könnyű használni / jobbra/ balra kapcsoló - használható 1/4" hatlapú bitekhez - másik végén egy 8 mm-es hatlapú kulcs | 95 | 1 | 1 | 752240 | 8717574049916 | 3220 |

| 1/4" ★★ | Leírás | Hossz (mm) | CSE | MRM | Cikkszám | Vonalkód | Bruttó ár Ft |
|---|---|------------|-----|-----|----------|---------------|--------------|
|  | <p>18 db-os készlet PH 1, 2, 3 PZ 1, 2, 3 egyenes 4.5, 6.5 hatlapú 3, 4, 5 T 10, 15, 20, 25, 27, 30, 40</p> | 75 | 18 | 5 | 750361 | 8717574033359 | 5480 |
|  | <p>24 db-os készlet PH 1, 2, 3 PZ 1, 2, 3 dugókulcs 6, 7, 8, 10, 11, 13 hatlapú 3, 4, 5 T 10, 15, 20, 25, 30, 40 átalakító, mágneses tartó és racsnis kulcs</p> | 25 | 24 | 12 | 750362 | 8717574033366 | 5850 |
|  | <p>32 db-os készlet PH 1, 3 2 x PH 2 PZ 1, 3 2 x PZ 2 egyenes 3.5, 4.5, 5.5, 6.5 hatlapú 3, 4, 5, 6 T 10, 15, 20, 25, 27, 30, 40 TX 10, 15, 20, 25, 27, 30, 40 gyorscserélős mágneses tartó átalakító 1/4" hatlap -> 1/4" négyyszög</p> | 25 | 32 | 12 | 750363 | 8717574033373 | 3980 |
|  | <p>50 db-os készlet 2 x PH 1, 2, 3 2 x PZ 1, 2, 3 egyenes 3.5, 4.5, 5.5, 6.5 mm hatlapú 3, 4, 5, 6, 8 2 x T 10, 15, 20, 25 T 27, 2 x T 30, 40 TX 10, 15, 20, 25, 30, 40 1/4" fáfűrők D. 3, 4, 5, 6 mm 1/4" fémfűrők D. 2, 3, 4, 5 mm 1/4" sorjázó D. 12.4 mm gyorscserélős mágneses tartó</p> | 25 | 50 | 8 | 750365 | 8717574042306 | 7280 |
|  | <p>60 db-os készlet 3 x PH 1, 2, 3 3 x PZ 1, 2, 3 egyenes 3.5, 6.5 2 x egyenes 4.5, 5.5 2 x hatlapú 4, 5, 6, 8 3 x T 10, 15, 20, 25, 30, 40 2 x T 27 TX 10, 15, 20, 25, 30, 40 mágneses tartó gyorscserélős mágneses tartó</p> | 25 | 60 | 5 | 750364 | 8717574033380 | 7290 |

|   | Leírás | CSE | MRM | Cikkszám | Vonalkód | Bruttó ár Ft |
|---|--|-----|-----|----------|---------------|--------------|
|  | 10 db-os készlet L = 40 mm PH 1, 2, 3 PZ 1, 2, 3 T 15, 20, 25, 30 | 10 | 1 | 711000 | 8717574011944 | 2660 |
|  | 11 darabos bitkészlet PH 1, 2, 3 PZ 1, 2, 3 T 20, 25, 30 Robertson 2 Mágneses bittartó | 11 | 1 | 4100311 | 8717574061420 | 1860 |
|  | 31 db-os készlet PH 1, 3 2 x PH 2 PZ 1, 3 2 x PZ 2 T 10, 15, 20, 25, 27, 30, 40 TX 10, 15, 20, 25, 27, 30 Hex 3, 4, 5, 6 Lapos 3, 4, 5, 6 | 31 | 1 | 753000 | 8717154650761 | 3620 |
|  | 61 db-os készlet Ph1, 3 x Ph2, 2 x Ph3, 5 x PZ 1, 10 x PZ 2, 5 x PZ 3, T 10, 2 x T 15, 2 x T 20, 2 x T 25, T 27, T 30, T 40, TX10, TX 15, TX 20, TX 25, TX 27, TX 30, H2, H2,5 H3, H4, H5, H5,5, H6, H7, H8, Es4, Es4,5, Es5, Es6, Es7, Es8, átalakító, mágneses bittartó | 61 | 1 | 715000 | 8717154650846 | 3190 |
|  | 100 db-os készlet 7 x Ph1, 7 x Ph2, 7 x Ph3, 7 x Pz1, 7 x Pz2, 7 x Pz3, 2 x T 10, 2 x T 15, 2 x T 20, 2 x T 25, 2 x T 27, 2 x T 30, 2 x T 40, TX10, TX15, TX20, TX25, TX27, TX30, TX40, 7 x H4, 7 x H6, 7 x Es 4, 7 x Es 6, mágneses bittartó és gyorscsereélős mágneses tartó | 100 | 1 | 754000 | 8717154650778 | 7380 |
|  | 112 db-os készlet Ph0, Ph1, Ph2, Ph3, Pz1, Pz2, Pz3, T10, T15, T20, T25, T27 T30, T40, H2-7, Es3-8, Robertson 1-3 50 mm hosszal, mágneses bittartó, gyorsrögzítő bittartó, 280 mm hosszú 1/4"-os hatlap befogású flexibilis szár, 1/4" bittartó csavarozó, 4 x mélységállító, 1/4"-os hatlap befogású fa süllyesztőfúró, fémfúró: 1,5, 2, 2,5, 3, 3,2, 3,5, 4, 4,5, 4,8, 5, 6, 6,5 mm, fafúró: 3, 3,2, 3,5, 4, 4,5, 1,8, 5, 5,5, 6, 6,5, 7, 7,5, 8 mm, kőzetfúró: 3, 4, 5, 6, 8, 10 mm, süllyesztő fúró: 10, 12, 20 mm, 1/4"-os dugókulcs 3/16, 7/32, 1/4, 9/32, 5/16, 11/32, 3/8, 7/16, 1/2, 5, 6, 7, 8, 9, 10, 11, 12, 13 mm | 112 | 1 | 705315M | 8717154650815 | 14950 |

BITEK ÉS BITKÉSZLETEK

PROLINE DUGÓKULCSOK ÜTVECSAVARÓZÁSHOZ

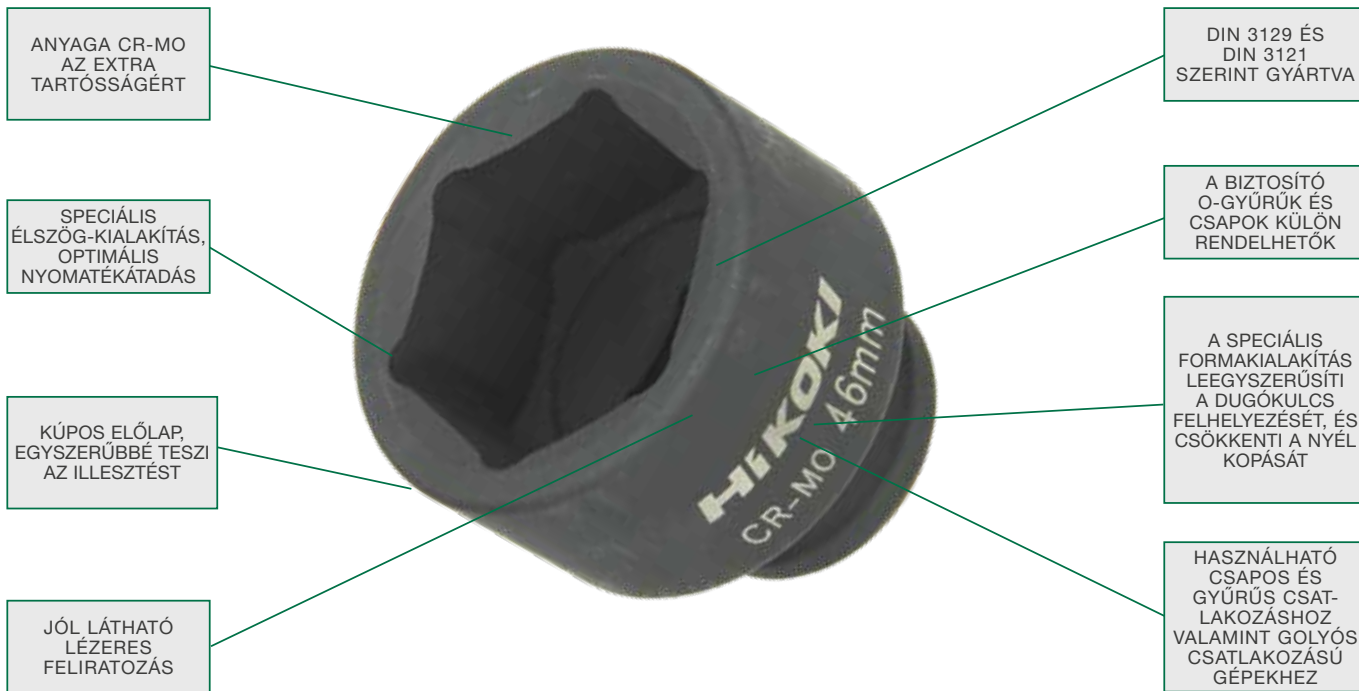

ANYAGA CR-MO
AZ EXTRA
TARTÓSSÁGÉRT

SPECIÁLIS
ÉLSZÖG-KIALAKÍTÁS,
OPTIMÁLIS
NYOMATÉKÁTADÁS

KÚPOS ELŐLAP,
EGYSZERÜBBÉ TESZI
AZ ILLESZTÉST

JÓL LÁTHATÓ
LÉZERES
FELIRATOZÁS

DIN 3129 ÉS
DIN 3121
SZERINT GYÁRTVA

A BIZTOSÍTÓ
O-GYŰRŰK ÉS
CSAPOK KÜLÖN
RENDELHETŐK

A SPECIÁLIS
FORMAKIALAKÍTÁS
LEEGYSZERŰSÍTI
A DUGÓKULCS
FELHELYEZÉSÉT, ÉS
CSÖKKENTI A NYÉL
KOPÁSÁT

HASZNÁLHATÓ
CSAPOS ÉS
GYŰRŰS CSAT-
LAKOZÁSHOZ
VALAMINT GOLYÓS
CSATLAKOZÁSÚ
GÉPEKHEZ

Gépi dugókulcsok

A részletekre összpontosítunk - még a legnehezebb munkáknál is.

A Hikoki dugókulcsok speciálisan kialakított gépi oldala sokkal könnyebbé teszi a foglalat cseréjét. A csatlakozók használhatók csap- és gyűrűzárrakkal, golyóscsatlakozással, és tokmányban történő rögzítésre alkalmasak.

A termékcsalád alapja a használt acél magas minősége és az optimális gyártási folyamat. A Hikoki dugókulcsokat a DIN 3121 és DIN 3129 szabványok szerint gyártják. A dugókulcs speciális bemetszései biztosítják a csavar vagy csavaranya optimális illesztését. Ez megakadályozza az energiavesztést és a túlzott kopást. Még a zaj és a rezgés szintje is csökken, ami kellemesebbé teszi a Hikoki dugókulcsokkal való munkát.

Teljeskörű termékválaszték

A dugókulcsok termékcsaládjában bőséges választékban megtalálhatók a külső, belső hatlapú és Torx kulcsok, hosszabbító rúdák, adapterek, átalakítók és szerszámbiztosító készletek.

Rendelkezésre áll egy 14 db-os alapkészlet 14-24 mm-es dugókulcsokkal egy praktikus acéltokban.

Az új csuklós dugókulcsok bármit lehetővé tesznek









A csuklós dugókulcsokkal a nehezen hozzáférhető helyeken is egyszerűvé válik a szerelés. Az 1/4" külső hatlapú befogású, 112 mm hosszú kulcsok a 8 - 22 mm laptávú méreteken kaphatók. A befogószár 0 - 15° között állítható. A szár és a csavarkulcs kapcsolata reteszelt, ekkor extra hosszúságú egyenes dugókulcsként is használható.

| HIKOKI DUGÓKULCSOK | |
|--------------------|---|
| Anyaga: | Cr-Mo. |
| Kivitel: | 1/2" belső 4 oldalú 3/4" belső 4 oldalú 1" belső 4 oldalú 1/4" külső hatlapú |
| O-gyűrű és csap: | külön rendelhető |
| Méret: | 8 - 50 mm |
| Tartozékok: | adapter, hosszabbító, csap és komplett szett |
| Használat: | csavarkötések szerelésére |

CSUKLÓS DUGÓKULCSOK A NEHEZEN ELÉRHETŐ MUNKÁKHOZ



DUGÓKULCSOK / BEFOGÁS: 1/2" BELSŐ NÉGYSZÖG

| 1/2" | Méret | Hossz (mm) | O-gyűrű + pin típusa | CSE | MRM | Cikkszám | Vonalkód | Bruttó ár Ft |
|---|---|------------|----------------------|-----|--------|---------------|---------------|--------------|
| DUGÓKULCSOK KÜLSŐ HATLAPÚ CSAVAROKHOZ | | | | | | | | |
|    | 8 | 38 | Type 1 | 1 | 1 | 751801 | 8717154654516 | 720 |
| | 10 | 38 | Type 1 | 1 | 1 | 751802 | 8717154654523 | 720 |
| | 11 | 38 | Type 1 | 1 | 1 | 751803 | 8717154654530 | 720 |
| | 12 | 38 | Type 1 | 1 | 1 | 751804 | 8717154654547 | 720 |
| | 13 | 38 | Type 1 | 1 | 1 | 751805 | 8717154654554 | 720 |
| | 14 | 38 | Type 1 | 1 | 1 | 751806 | 8717154654561 | 720 |
| | 15 | 38 | Type 2 | 1 | 1 | 751807 | 8717154654578 | 1020 |
| | 16 | 38 | Type 2 | 1 | 1 | 751808 | 8717154654585 | 1020 |
| | 17 | 38 | Type 2 | 1 | 1 | 751809 | 8717154654592 | 1020 |
| | 18 | 38 | Type 2 | 1 | 1 | 751810 | 8717154654608 | 1020 |
| | 19 | 38 | Type 2 | 1 | 1 | 751811 | 8717154654615 | 1020 |
| | 20 | 38 | Type 2 | 1 | 1 | 751812 | 8717154654622 | 1020 |
| | 21 | 38 | Type 2 | 1 | 1 | 751813 | 8717154654639 | 1020 |
| | 22 | 38 | Type 2 | 1 | 1 | 751814 | 8717154654646 | 1340 |
| | 23 | 38 | Type 2 | 1 | 1 | 751815 | 8717154654653 | 1340 |
| | 24 | 38 | Type 2 | 1 | 1 | 751816 | 8717154654660 | 1340 |
| | 25 | 38 | Type 2 | 1 | 1 | 751817 | 8717154654677 | 1380 |
| | 26 | 38 | Type 2 | 1 | 1 | 751818 | 8717154654684 | 1380 |
| | 27 | 38 | Type 2 | 1 | 1 | 751819 | 8717154654691 | 1380 |
| | 28 | 38 | Type 2 | 1 | 1 | 751820 | 8717154654707 | 1380 |
| | 29 | 38 | Type 2 | 1 | 1 | 751821 | 8717154654714 | 1390 |
| 30 | 38 | Type 2 | 1 | 1 | 751822 | 8717154654721 | 1550 | |
| 32 | 38 | Type 2 | 1 | 1 | 751823 | 8717154654738 | 1630 | |
| DUGÓKULCSOK KÜLSŐ HATLAPÚ CSAVAROKHOZ, EXTRA HOSSZÚ MÉRET | | | | | | | | |
|    | 8 | 85 | Type 1 | 1 | 1 | 751825 | 8717154655261 | 1520 |
| | 10 | 85 | Type 1 | 1 | 1 | 751826 | 8717154655278 | 1520 |
| | 11 | 85 | Type 1 | 1 | 1 | 751827 | 8717154655285 | 1520 |
| | 12 | 85 | Type 1 | 1 | 1 | 751828 | 8717154655292 | 1520 |
| | 13 | 85 | Type 1 | 1 | 1 | 751829 | 8717154655308 | 1520 |
| | 14 | 85 | Type 1 | 1 | 1 | 751830 | 8717154655315 | 1520 |
| | 15 | 85 | Type 2 | 1 | 1 | 751831 | 8717154655322 | 1740 |
| | 16 | 85 | Type 2 | 1 | 1 | 751832 | 8717154655339 | 1740 |
| | 17 | 85 | Type 2 | 1 | 1 | 751833 | 8717154655346 | 1740 |
| | 18 | 85 | Type 2 | 1 | 1 | 751834 | 8717154655353 | 1740 |
| | 19 | 85 | Type 2 | 1 | 1 | 751835 | 8717154655360 | 1740 |
| | 20 | 85 | Type 2 | 1 | 1 | 751836 | 8717154655377 | 1740 |
| | 21 | 85 | Type 2 | 1 | 1 | 751837 | 8717154655384 | 1740 |
| | 22 | 85 | Type 2 | 1 | 1 | 751838 | 8717154655391 | 1940 |
| | 23 | 85 | Type 2 | 1 | 1 | 751839 | 8717154655407 | 1940 |
| | 24 | 85 | Type 2 | 1 | 1 | 751840 | 8717154655414 | 1940 |
| | 26 | 85 | Type 2 | 1 | 1 | 751842 | 8717154655438 | 2010 |
| | 27 | 85 | Type 2 | 1 | 1 | 751843 | 8717154655445 | 2390 |
| | 30 | 85 | Type 2 | 1 | 1 | 751846 | 8717154655476 | 2810 |
| | 32 | 85 | Type 2 | 1 | 1 | 751847 | 8717154655483 | 2930 |
| | DUGÓKULCSOK KÜLSŐ HATLAPÚ CSAVAROKHOZ, EXTRA HOSSZÚ MÉRET, SZŰKÍTETT | | | | | | | |
|   | 10 | 78 | Type 1 | 1 | 1 | 751881 | 8717154655070 | 1200 |
| | 13 | 78 | Type 1 | 1 | 1 | 751884 | 8717154655100 | 1200 |





DUGÓKULCSOK / BEFOGÁS: 1/2" BELSŐ NÉGYSZÖG

| 1/2" | Méretek | Hossz (mm) | O-gyűrű + pin típusa | CSE | MRM | Cikkszám | Vonalkód | Bruttó ár Ft |
|---|--|------------|----------------------|-----|-----|----------|---------------|--------------|
| DUGÓKULCSOK KÜLSŐ TORX CSAVAROKHOZ | | | | | | | | |
|  | T 10 | 38 | Type 1 | 1 | 1 | 751849 | 8717154654752 | 820 |
| | T 12 | 38 | Type 1 | 1 | 1 | 751850 | 8717154654769 | 820 |
| | T 14 | 38 | Type 1 | 1 | 1 | 751851 | 8717154654776 | 820 |
| | T 20 | 38 | Type 2 | 1 | 1 | 751854 | 8717154654806 | 1080 |
| | T 24 | 38 | Type 2 | 1 | 1 | 751855 | 8717154654813 | 1310 |
| DUGÓKULCSOK BELSŐ TORX CSAVAROKHOZ | | | | | | | | |
|  | T 30 | 78 | Type 1 | 1 | 1 | 751856 | 8717154654820 | 1470 |
| | T 40 | 78 | Type 1 | 1 | 1 | 751857 | 8717154654837 | 1470 |
| | T 50 | 78 | Type 1 | 1 | 1 | 751858 | 8717154654844 | 1470 |
| | T 55 | 78 | Type 1 | 1 | 1 | 751859 | 8717154654851 | 1470 |
| | T 60 | 78 | Type 1 | 1 | 1 | 751860 | 8717154654868 | 1470 |
| DUGÓKULCSOK BELSŐ HATLAPÚ CSAVAROKHOZ | | | | | | | | |
|  | H 4 | 78 | Type 1 | 1 | 1 | 751861 | 8717154654875 | 1470 |
| | H 5 | 78 | Type 1 | 1 | 1 | 751862 | 8717154654882 | 1470 |
| | H 6 | 78 | Type 1 | 1 | 1 | 751863 | 8717154654899 | 1520 |
| | H 8 | 78 | Type 1 | 1 | 1 | 751864 | 8717154654905 | 1520 |
| | H 10 | 78 | Type 1 | 1 | 1 | 751865 | 8717154654912 | 1590 |
| | H 12 | 78 | Type 1 | 1 | 1 | 751866 | 8717154654929 | 1590 |
| | H 14 | 78 | Type 1 | 1 | 1 | 751867 | 8717154654936 | 1590 |
| | H 17 | 78 | Type 1 | 1 | 1 | 751868 | 8717154654943 | 1590 |
| HOSSZABBÍTÓ TORZIÓS RUDAK DUGÓKULCSOKHOZ | | | | | | | | |
|  | | 50 | Type 1 | 1 | 1 | 751869 | 8717154654950 | 1250 |
| | | 125 | Type 1 | 1 | 1 | 751870 | 8717154654967 | 1530 |
| | | 250 | Type 1 | 1 | 1 | 751871 | 8717154654974 | 2100 |
| ADAPTER KÉZIKULCSOKHOZ | | | | | | | | |
|  | 1/2" | 50 | Type 1 | 1 | 1 | 751872 | 8717154654981 | 1260 |
| CSUKLÓS ADAPTER | | | | | | | | |
|  | 1/2" | 65 | Type 1 | 1 | 1 | 751873 | 8717154654998 | 2370 |
| BITHEGY ADAPTER: 1/4" KÜLSŐ HATLAPÚ PENGÉKHEZ | | | | | | | | |
|  | Golyóval | 38 | Type 1 | 1 | 1 | 751874 | 8717154655001 | 910 |
| | Mágnessel | 38 | Type 1 | 1 | 1 | 751875 | 8717154655018 | 1000 |
| ÁTALAKÍTÓ 1/2" > 3/8" KÜLSŐ NÉGYSZÖGRE | | | | | | | | |
|  | 3/8" | 36 | Type 1 | 1 | 1 | 751878 | 8717154655049 | 930 |
| DUGÓKULCSKÉSZLETEK | | | | | | | | |
|  | 14 darabos , 1/2" befogású lészlet Tartalma: 10, 11, 12, 13, 14, 17, 19, 21, 22, 24 , 1 x gyűrű és pin - type 1 és type 2 | | | 14 | 1 | 751879 | 8717154655056 | 8080 |
|  | 45 darabos készlet, tartalma: PH 1, 2, 3 PZ 1, 2, 3 T 10, 15, 20, 25, 27, 30, 40 TX 10, 15, 20, 25, 27, 30, 40 H 3, 4, 5, 6 Es 3, 4, 5, 6 Mágneses bittartó dugókulcsok 8, 10, 11, 12, 13, 14, 17, 19, 21, 22 mm átalakító 1/4" hatlapról 1/2" négyszögre, és átalakító 1/2" négyszögről 1/4" hatlapra | | | 45 | 1 | 752500 | 8717154654158 | 10930 |

DUGÓKULCSOK / BEFOGÁS: 3/4" BELSŐ NÉGYSZÖG

| 3/4" | Méret | Hossz (mm) | O-gyűrű + pin típusa | CSE | MRM | Cikkszám | Vonalkód | Bruttó ár Ft | |
|---|---|------------|----------------------|--------|--------|---------------|---------------|---------------|------|
| DUGÓKULCSOK KÜLSŐ HATLAPÚ CSAVAROKHOZ | | | | | | | | | |
|  |  | 17 | 51 | Type 3 | 1 | 1 | 751901 | 8717154655506 | 2020 |
| | | 19 | 51 | Type 3 | 1 | 1 | 751903 | 8717154655520 | 2020 |
| | | 21 | 51 | Type 3 | 1 | 1 | 751904 | 8717154655537 | 2020 |
| | | 22 | 51 | Type 3 | 1 | 1 | 751905 | 8717154655544 | 2020 |
| | | 23 | 51 | Type 3 | 1 | 1 | 751906 | 8717154655551 | 2020 |
| | | 24 | 51 | Type 3 | 1 | 1 | 751907 | 8717154655568 | 2020 |
| | | 26 | 54 | Type 3 | 1 | 1 | 751909 | 8717154655582 | 2020 |
| | | 27 | 54 | Type 3 | 1 | 1 | 751910 | 8717154655599 | 2020 |
| | | 28 | 54 | Type 3 | 1 | 1 | 751911 | 8717154655605 | 2020 |
| | | 29 | 54 | Type 3 | 1 | 1 | 751912 | 8717154655612 | 2020 |
| | | 30 | 54 | Type 3 | 1 | 1 | 751913 | 8717154655629 | 2020 |
| | | 32 | 57 | Type 3 | 1 | 1 | 751914 | 8717154655636 | 2190 |
| | | 33 | 57 | Type 3 | 1 | 1 | 751915 | 8717154655643 | 2190 |
| | | 34 | 57 | Type 3 | 1 | 1 | 751916 | 8717154655650 | 2190 |
| | | 36 | 57 | Type 3 | 1 | 1 | 751917 | 8717154655667 | 2740 |
| | | 38 | 57 | Type 3 | 1 | 1 | 751918 | 8717154655674 | 2890 |
| 41 | 57 | Type 3 | 1 | 1 | 751919 | 8717154655681 | 3460 | | |
| 46 | 62 | Type 3 | 1 | 1 | 751920 | 8717154655698 | 4860 | | |
| 50 | 62 | Type 5 | 1 | 1 | 751921 | 8717154655704 | 4860 | | |
| DUGÓKULCSOK KÜLSŐ HATLAPÚ CSAVAROKHOZ, EXTRA HOSSZÚ MÉRET | | | | | | | | | |
|  |  | 17 | 90 | Type 3 | 1 | 1 | 751950 | 8717472817792 | 4530 |
| | | 19 | 90 | Type 3 | 1 | 1 | 751951 | 8717472817808 | 4530 |
| | | 21 | 90 | Type 3 | 1 | 1 | 751952 | 8717472817815 | 4530 |
| | | 22 | 90 | Type 3 | 1 | 1 | 751953 | 8717472817822 | 4530 |
| | | 23 | 90 | Type 3 | 1 | 1 | 751954 | 8717472817839 | 4530 |
| | | 24 | 90 | Type 3 | 1 | 1 | 751955 | 8717472817846 | 4490 |
| | | 27 | 90 | Type 3 | 1 | 1 | 751956 | 8717472817853 | 4530 |
| | | 30 | 90 | Type 3 | 1 | 1 | 751957 | 8717472817860 | 4930 |
| | | 32 | 90 | Type 3 | 1 | 1 | 751958 | 8717472817877 | 5150 |
| | | 36 | 90 | Type 3 | 1 | 1 | 751959 | 8717472817884 | 5760 |
| DUGÓKULCSOK BELSŐ HATLAPÚ CSAVAROKHOZ | | | | | | | | | |
|  |  | 17 | 89 | Type 3 | 1 | 1 | 751927 | 8717154655766 | 4020 |
| | | 19 | 89 | Type 3 | 1 | 1 | 751929 | 8717154655780 | 4020 |
| | | 21 | 89 | Type 3 | 1 | 1 | 751930 | 8717154655797 | 4020 |
| | | 22 | 89 | Type 3 | 1 | 1 | 751931 | 8717154655803 | 4020 |
| | | 23 | 89 | Type 3 | 1 | 1 | 751932 | 8717154655810 | 4020 |
| | | 24 | 89 | Type 3 | 1 | 1 | 751933 | 8717154655827 | 4450 |
| | | 27 | 89 | Type 3 | 1 | 1 | 751934 | 8717154655834 | 4820 |
| | | 30 | 89 | Type 3 | 1 | 1 | 751935 | 8717154655841 | 4820 |
| | | 32 | 89 | Type 3 | 1 | 1 | 751936 | 8717154655858 | 4820 |
| | | 36 | 89 | Type 3 | 1 | 1 | 751939 | 8717154655889 | 5570 |
| HOSSZABBÍTÓ TORZIÓS RUDAK DUGÓKULCSOKHOZ | | | | | | | | | |
|  | | 150 | Type 3 | 1 | 1 | 751943 | 8717154655926 | 4620 | |
| | | 250 | Type 3 | 1 | 1 | 751944 | 8717154655933 | 5530 | |
| | | 300 | Type 3 | 1 | 1 | 751945 | 8717154655940 | 6600 | |
| ÁTALAKÍTÓ 3/4" > 1/2" KÜLSŐ NÉGYSZÖGRE | | | | | | | | | |
|  | 1/2" | 58 | Type 3 | 1 | 1 | 751947 | 8717154655964 | 2580 | |
| CSUKLÓS ADAPTER | | | | | | | | | |
|  | 3/4" | 105 | Type 3 | 1 | 1 | 751964 | 8717574002089 | 9470 | |



DUGÓKULCSOK / BEFOGÁS: 1" BELSŐ NÉGYSZÖG

| 1" | Méret | Hossz (mm) | O-gyűrű + pin típusa | CSE | MRM | Cikkszám | Vonalkód | Bruttó ár Ft |
|---|-------|------------|----------------------|-----|-----|----------|---------------|--------------|
| DUGÓKULCSOK KÜLSŐ HATLAPÚ CSAVAROKHOZ | | | | | | | | |
|  | 24 | 58 | Type 4 | 1 | 1 | 751451 | 8717574049008 | 4090 |
| | 27 | 58 | Type 4 | 1 | 1 | 751452 | 8717574049015 | 4090 |
| | 30 | 60 | Type 4 | 1 | 1 | 751453 | 8717574049022 | 4090 |
| | 32 | 60 | Type 4 | 1 | 1 | 751454 | 8717574049039 | 4090 |
| | 33 | 62 | Type 4 | 1 | 1 | 751455 | 8717574049046 | 4480 |
| | 34 | 62 | Type 5 | 1 | 1 | 751456 | 8717574049053 | 4600 |
| | 36 | 62 | Type 5 | 1 | 1 | 751457 | 8717574049060 | 4670 |
| | 38 | 62 | Type 5 | 1 | 1 | 751458 | 8717574049077 | 4980 |
| | 41 | 62 | Type 5 | 1 | 1 | 751459 | 8717574049084 | 5870 |
| | 46 | 64 | Type 5 | 1 | 1 | 751460 | 8717574049091 | 6620 |
| DUGÓKULCSOK KÜLSŐ HATLAPÚ CSAVAROKHOZ, EXTRA HOSSZÚ MÉRET | | | | | | | | |
|  | 24 | 90 | Type 4 | 1 | 1 | 751461 | 8717574049107 | 5210 |
| | 27 | 90 | Type 4 | 1 | 1 | 751462 | 8717574049114 | 5210 |
| | 30 | 90 | Type 4 | 1 | 1 | 751463 | 8717574049121 | 5210 |
| | 32 | 90 | Type 4 | 1 | 1 | 751464 | 8717574049138 | 5210 |
| | 33 | 90 | Type 4 | 1 | 1 | 751465 | 8717574049145 | 5380 |
| | 34 | 90 | Type 5 | 1 | 1 | 751466 | 8717574049152 | 5760 |
| | 36 | 90 | Type 5 | 1 | 1 | 751467 | 8717574049169 | 5760 |
| | 38 | 92 | Type 5 | 1 | 1 | 751468 | 8717574049176 | 6110 |
| | 41 | 92 | Type 5 | 1 | 1 | 751469 | 8717574049183 | 7120 |
| | 46 | 92 | Type 5 | 1 | 1 | 751470 | 8717574049190 | 8300 |
| HOSSZABBÍTÓ TORZIÓS RUDAK DUGÓKULCSOKHOZ | | | | | | | | |
|  | 1" | 200 | Type 4 | 1 | 1 | 751471 | 8717574049206 | 8210 |
| CSUKLÓS ADAPTER | | | | | | | | |
|  | 1" | 110 | Type 5 | 1 | 1 | 751472 | 8717574049213 | 14010 |
| ÁTALAKÍTÓ 3/4" > 1/2" KÜLSŐ NÉGYSZÖGRE | | | | | | | | |
|  | 3/4" | 75 | Type 4 | 1 | 1 | 751473 | 8717574049220 | 6050 |





SZERSZÁMBIZTOSÍTÓ KÉSZLET: 3 DB BIZTOSÍTÓ GYŰRŰ ÉS 3 DB BIZTOSÍTÓ CSAP

| | Modell | Méret | CSE | MRM | Cikkszám | Vonalkód | Bruttó ár Ft |
|---|--------|----------------------------------|-----|-----|----------|---------------|--------------|
|  | Type 1 | Gyűrű Φ 19mm; csap 3 x 20 mm | 6 | 1 | 751876 | 8717154655025 | 730 |
| | Type 2 | Gyűrű Φ 24mm; csap 3 x 25 mm | 6 | 1 | 751877 | 8717154655032 | 730 |
| | Type 3 | Gyűrű Φ 36 mm; csap 4 x 35 mm | 6 | 1 | 751948 | 8717154655971 | 820 |
| | Type 4 | Gyűrű Φ 43mm; csap 5 x 43 mm | 6 | 1 | 751474 | 8717574049237 | 2100 |
| | Type 5 | Gyűrű Φ 46mm; csap 5 x 46 mm | 6 | 1 | 751475 | 8717574049244 | 2160 |

CSUKLÓS DUGÓKULCSOK

|  | Méret | Hossz (mm) | CSE | MRM | Cikkszám | Vonalkód | Bruttó ár Ft |
|--|-------|------------|-----|-----|----------|---------------|--------------|
|  belső szabad hossz 62 mm | 8 | 112 | 1 | 1 | 750331 | 8717574029284 | 3100 |
| | 10 | 112 | 1 | 1 | 750332 | 8717574029291 | 3100 |
| | 12 | 112 | 1 | 1 | 751978 | 8717154658989 | 5990 |
| | 13 | 112 | 1 | 1 | 750334 | 8717574029314 | 3310 |
| | 14 | 112 | 1 | 1 | 751980 | 8717154659009 | 6270 |
| | 16 | 112 | 1 | 1 | 751982 | 8717154659023 | 6330 |
| | 17 | 112 | 1 | 1 | 750338 | 8717574029352 | 3600 |
| | 19 | 112 | 1 | 1 | 750340 | 8717574029376 | 3700 |
| | 20 | 112 | 1 | 1 | 751986 | 8717154659061 | 6820 |
| | 21 | 112 | 1 | 1 | 751987 | 8717154659078 | 6820 |
| | 22 | 112 | 1 | 1 | 751988 | 8717154659085 | 6910 |

ÁTALAKÍTÓK

| | Gép-csatlakozás | Szerszám-csatlakozás | Hossz (mm) | CSE | MRM | Cikkszám | Vonalkód | Bruttó ár Ft |
|---|---|----------------------|------------|-----|-----|----------|---------------|--------------|
|  | SDS-Plus | 1/2" négyzet | 125 | 1 | 1 | 750455 | 8717574023862 | 6060 |
|  | SDS-Max | 1/2" négyzet | 155 | 1 | 1 | 750451 | 8717574023848 | 7830 |
| | SDS-Max | 3/4" négyzet | 155 | 1 | 1 | 750452 | 8717574023855 | 8090 |
|  | 1/4" hatlap | 1/4" négyzet | 65 | 1 | 1 | 751971 | 8717154656008 | 390 |
| | 1/4" hatlap | 3/8" négyzet | 65 | 1 | 1 | 751972 | 8717154656015 | 560 |
| | 1/4" hatlap | 1/2" négyzet | 75 | 1 | 1 | 751973 | 8717154656022 | 580 |
|  | 3 db-os készlet a fenti átalakítókból: 1/4" hatlapról 1/4" négyzetre 1/4" hatlapról 3/8" négyzetre 1/4" hatlapról 1/2" négyzetre | | | 3 | 1 | 751970 | 8717154655995 | 960 |

PROLINE GYÉMÁNTTÁRCSÁK

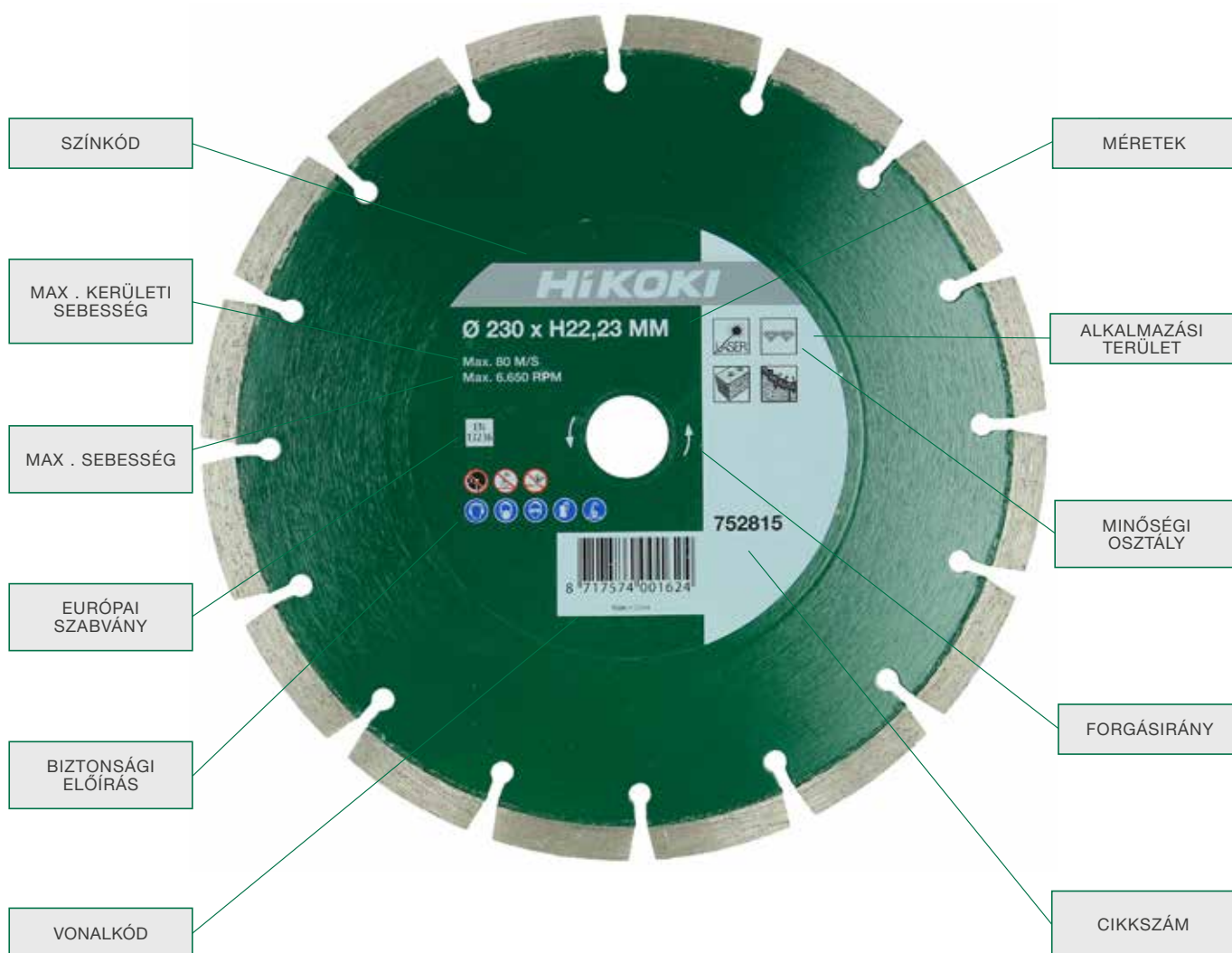

A választék

A világhírű Sankyo gyémánt szerszámok integrációjával a HiKOKI a legfinomabb és legjobb gyémánt fűrészlapok válogatott termékcsaládját állította össze.

A Sankyo, a HiKOKI csoport teljes jogú tagja - kiváló minőségéről, technológiájáról, kiterjedt tapasztalatáról és folyamatos innovációról ismert a gyémánt szerszámok világában.

Ebből a rendkívüli termékválasztékból a HiKOKI egy olyan választékot kínál, amely ideális az építőipar számára.

| FELHASZNÁLÁS | Kemény anyagok (Turbo) | Kemény anyagok - Hullámos alak | Univerzális | Puha anyagok - lézer | Csempék |
|-------------------------|------------------------|--------------------------------|-------------|----------------------|---------|
| ●● kiváló | | | | | |
| ● megfelelő | | | | | |
| ○ korlátozott használat | | | | | |
| - nem megfelelő | | | | | |
| Gázbeton | ○ | ○ | ○ | ●● | - |
| Aszfalt | - | - | - | ●● | - |
| Bazalt | ●● | ● | ○ | - | - |
| Lazúrkő | ● | ○ | ○ | - | ● |
| Bevonat (homok, cement) | ○ | ○ | ○ | ●● | - |
| Beton (vasbeton) | ●● | ● | ● | - | - |
| Beton téglá | ○ | ○ | ○ | ●● | - |
| Tégla | ● | ○ | ○ | - | - |
| Üveg | - | - | - | - | ● |
| Gránit | ●● | ○ | ○ | - | - |
| Friss beton | ○ | ○ | ○ | ●● | - |
| Kézi formázott téglá | ● | ● | ● | ●● | - |
| Kemény téglá | ●● | ● | ● | ● | - |
| Mészkö | ○ | ○ | ○ | ●● | - |
| Márvány | ○ | ○ | ○ | - | ● |
| Közepesen kemény téglá | ●● | ● | ● | ● | - |
| Aprókavicsos csempe | ●● | ● | ● | - | - |
| Habkö beton | ○ | ○ | ○ | ●● | - |
| Kvarcit | ●● | ○ | ○ | - | ● |
| Tetőcserép | ○ | ○ | ○ | ●● | - |
| Pala | ●● | ○ | ○ | - | ● |
| Cserép (kerámia) | ● | ○ | ○ | - | ●● |
| Csempe | ○ | ○ | ○ | - | ●● |



Felhasználási terület

A tárcsák színkódjelölésének köszönhetően a többszöri használat, erős kopás után is tudni fogja, hogy az adott tárcsát milyen feladatra, milyen alkalmazási területre gyártották.

| | |
|-------|---|
| Zöld | általános építőipari anyagokhoz |
| Kék | kemény anyagokhoz, mint pl. beton, kemény téglá, gránit |
| Piros | abrazív anyagokhoz, mint pl. falazat, mészkő, aszfalt |
| Fehér | burkolóanyagokhoz |

Minőségi osztály

A tárcsákat három minőségi osztályba soroltuk, melyeket a gyémántok száma jelöl. A cél az, hogy a felhasználók megtalálják az egyensúlyt a magas minőség és az ár között.



| | | |
|-------------------|---|---|
| Magas minőség |  | Alkalmas azok számára, akik elvárják a hosszú élettartamot és a nagy vágási sebességet. Ez ugyan magasabb beszerzési árat jelent, de a vágásonkénti költség alacsonyabb. |
| Közepes minőség |  | Alkalmas az átlagfelhasználók számára, akik többféle anyag vágására szeretnék használni a tárcsát. |
| Általános minőség |  | Alkalmas az alkalmi felhasználók számára, akik előnyben részesítik a beszerzési árat, ugyanakkor a tartósság és a vágási sebesség nem fontos, vagy nem releváns számukra. |

EN
13236

Minden HiKoki gyémánttárcsa megfelel az ISO 13236 szabvány minőségi előírásainak.



HASZNÁLHATÓAK SAROKCSISZOLÓKHOZ ÁLTALÁNOS FELHASZNÁLÁSRA, TÖBBFÉLE ANYAGHOZ

| | Ø (mm) | Tengely (mm) | Szegmens (mm) | CSE | MRM | Cikkszám | Vonalkód | Bruttó ár Ft |
|--|--------|--------------|---------------|-----|-----|----------|---------------|--------------|
|  SZEGMENTÁLT - ÁLTALÁNOS FELHASZNÁLÁSRA | | | | | | | | |
|  | 115 | 22,2 | 10 | 1 | 1 | 752811 | 8717574001587 | 4010 |
| | 125 | 22,2 | 10 | 1 | 1 | 752812 | 8717574001594 | 5250 |
| | 150 | 22,2 | 10 | 1 | 1 | 752813 | 8717574001600 | 6430 |
| | 180 | 22,2 | 10 | 1 | 1 | 752814 | 8717574001617 | 8320 |
| | 230 | 22,2 | 10 | 1 | 1 | 752815 | 8717574001624 | 9700 |
| | 300 | 22,2 | 10 | 1 | 1 | 752817 | 8717574001631 | 19800 |
|  SZEGMENTÁLT - ÁLTALÁNOS FELHASZNÁLÁSRA - GAZDASÁGOS | | | | | | | | |
|  | 115 | 22,2 | 7 | 1 | 1 | 752801 | 8717574001532 | 1480 |
| | 125 | 22,2 | 7 | 1 | 1 | 752802 | 8717574001549 | 2010 |
| | 180 | 22,2 | 7 | 1 | 1 | 752804 | 8717574001563 | 3730 |
| | 230 | 22,2 | 7 | 1 | 1 | 752805 | 8717574001570 | 4640 |





HASZNÁLHATÓAK SAROKCSISZOLÓKHOZ KEMÉNY ANYAGOKHOZ, MINT BETON, GRÁNIT, KŐ, KEMÉNY TÉGLA STB.

| | Ø (mm) | Tengely (mm) | Szegmens (mm) | CSE | MRM | Cikkszám | Vonalkód | Bruttó ár Ft |
|---|--------|--------------|---------------|-----|-----|----------|---------------|--------------|
|  SZEGMENTÁLT - KEMÉNY ANYAGOKHOZ | | | | | | | | |
|  | 115 | 22,2 | 10 | 1 | 1 | 752851 | 8717574001808 | 6380 |
| | 125 | 22,2 | 10 | 1 | 1 | 752852 | 8717574001815 | 6700 |
| | 150 | 22,2 | 10 | 1 | 1 | 752853 | 8717574001822 | 8690 |
| | 180 | 22,2 | 10 | 1 | 1 | 752854 | 8717574001839 | 10750 |
| | 230 | 22,2 | 10 | 1 | 1 | 752855 | 8717574001846 | 18220 |
| | 300 | 22,2 | 10 | 1 | 1 | 752857 | 8717574001853 | 23750 |
|  TURBÓ | | | | | | | | |
|  | 115 | 22,2 | 6 | 1 | 1 | 752841 | 8717574001754 | 7230 |
| | 125 | 22,2 | 6 | 1 | 1 | 752842 | 8717574001761 | 7270 |
| | 180 | 22,2 | 6 | 1 | 1 | 752844 | 8717574001785 | 11800 |
| | 230 | 22,2 | 6 | 1 | 1 | 752845 | 8717574001792 | 14530 |
|  TURBÓ - KEMÉNY ANYAGOKHOZ - GAZDASÁGOS | | | | | | | | |
|  | 115 | 22,2 | 6 | 1 | 1 | 752821 | 8717574001648 | 4640 |
| | 125 | 22,2 | 6 | 1 | 1 | 752822 | 8717574001655 | 5140 |
| | 150 | 22,2 | 6 | 1 | 1 | 752823 | 8717574001662 | 7450 |
| | 180 | 22,2 | 6 | 1 | 1 | 752824 | 8717574001679 | 8320 |
| | 230 | 22,2 | 6 | 1 | 1 | 752825 | 8717574001686 | 10630 |





HASZNÁLHATÓAK SAROKCSISZOLÓKHOZ
ABRAZÍV ANYAGOKHOZ, MINT ASZFALT, TÉGLA, MÉSZKŐ, STB.

| | Ø (mm) | Tengely (mm) | Szegmens (mm) | CSE | MRM | Cikkszám | Vonalkód | Bruttó ár Ft |
|---|-----------|-----------------|------------------|-----|-----|----------|---------------|-----------------|
|  SZEGMENTÁLT - ABRAZÍV ANYAGOKHOZ | | | | | | | | |
|  | 115 | 22,2 | 10 | 1 | 1 | 752861 | 8717574001860 | 7490 |
| | 125 | 22,2 | 10 | 1 | 1 | 752862 | 8717574001877 | 7800 |
| | 150 | 22,2 | 10 | 1 | 1 | 752863 | 8717574001884 | 8880 |
| | 180 | 22,2 | 10 | 1 | 1 | 752864 | 8717574001891 | 11170 |
| | 230 | 22,2 | 10 | 1 | 1 | 752865 | 8717574001907 | 15490 |
| | 300 | 22,2 | 10 | 1 | 1 | 752867 | 8717574001914 | 27280 |

Ø 150 mm-től kezdve a tárcsák védő szegmensekkel dúsítottak



HASZNÁLHATÓAK SAROKCSISZOLÓKBAN
KEMÉNY ANYAGOKHOZ - FOLYAMATOS ELŰ

| | Ø (mm) | Tengely (mm) | Szegmens (mm) | CSE | MRM | Cikkszám | Vonalkód | Bruttó ár Ft |
|---|-----------|-----------------|------------------|-----|-----|----------|---------------|-----------------|
|  FOLYAMATOS ELŰ - KEMÉNY ANYAGOKHOZ | | | | | | | | |
|  | 110 | 22,2 | 5 | 1 | 1 | 752886 | 8717574001990 | 3800 |
| | 125 | 22,2 | 5 | 1 | 1 | 752887 | 8717574002003 | 4960 |



HASZNÁLHATÓAK SAROKCSISZOLÓKBAN
KEMÉNY ANYAGOKHOZ

| | Ø (mm) | Tengely (mm) | Szegmens (mm) | CSE | MRM | Cikkszám | Vonalkód | Bruttó ár Ft |
|---|-----------|-----------------|------------------|-----|-----|----------|---------------|-----------------|
|  CSISZOLÓTÁNYÉR - KEMÉNY ANYAGOKHOZ | | | | | | | | |
|  | 100 | 22,2 | 4,5 | 1 | 1 | 752871 | 8717574001921 | 22330 |
| | 125 | 22,2 | 4,5 | 1 | 1 | 752872 | 8717574001938 | 31810 |
|  KÉT SOROS SZEGMENTÁLT CSISZOLÓTÁNYÉR - KEMÉNY ANYAGOKHOZ | | | | | | | | |
|  | 115 | 22,2 | 5 | 1 | 1 | 752876 | 8717574001945 | 15690 |
| | 125 | 22,2 | 5 | 1 | 1 | 752877 | 8717574001952 | 16960 |
| | 175 | 22,2 | 5 | 1 | 1 | 752878 | 8717574001969 | 28960 |



BENZINMOTOROS VÁGÓGÉPEKHEZ HASZNÁLTOS TÁRCSÁK
ÁLTALÁNOS FELHASZNÁLÁSRA - KÜLÖNBÖZŐ ANYAGOKHOZ

| | Ø (mm) | Tengely (mm) | Szegmens (mm) | CSE | MRM | Cikkszám | Vonalkód | Bruttó ár Ft |
|--------------------------|-----------|-----------------|------------------|-----|-----|----------|---------------|-----------------|
| ÁLTALÁNOS FELHASZNÁLÁSRA | | | | | | | | |
| | 300 | 20,0 | 11.5 | 1 | 1 | 773000 | 4549115056268 | 35340 |
| | 300 | 25,4 | 11.5 | 1 | 1 | 773001 | 4549115056275 | 35340 |
| | 350 | 20,0 | 11.5 | 1 | 1 | 773002 | 4549115056282 | 41760 |
| | 350 | 25,4 | 11.5 | 1 | 1 | 773003 | 4549115056299 | 41760 |
| ÁLTALÁNOS FELHASZNÁLÁSRA | | | | | | | | |
| | 300 | 20,0 | 15 | 1 | 1 | 773004 | 4549115056305 | 15070 |
| | 300 | 25,4 | 15 | 1 | 1 | 773005 | 4549115056312 | 14850 |
| | 350 | 20,0 | 15 | 1 | 1 | 773006 | 4549115056329 | 19590 |
| | 350 | 25,4 | 15 | 1 | 1 | 773007 | 4549115056336 | 19800 |



BENZINMOTOROS VÁGÓGÉPEKHEZ HASZNÁLTOS TÁRCSÁK
KEMÉNY ANYAGOKHOZ

| | Ø (mm) | Tengely (mm) | Szegmens (mm) | CSE | MRM | Cikkszám | Vonalkód | Bruttó ár Ft |
|-------------------|-----------|-----------------|------------------|-----|-----|----------|---------------|-----------------|
| KEMÉNY ANYAGOKHOZ | | | | | | | | |
| | 300 | 20,0 | 10 | 1 | 1 | 773008 | 4549115056343 | 28920 |
| | 300 | 25,4 | 10 | 1 | 1 | 773009 | 4549115056350 | 28920 |
| | 350 | 20,0 | 10 | 1 | 1 | 773010 | 4549115056367 | 36110 |
| | 350 | 25,4 | 10 | 1 | 1 | 773011 | 4549115056374 | 36330 |
| KEMÉNY ANYAGOKHOZ | | | | | | | | |
| | 300 | 20,0 | 10 | 1 | 1 | 773012 | 4549115056381 | 23800 |
| | 300 | 25,4 | 10 | 1 | 1 | 773013 | 4549115056398 | 23800 |
| | 350 | 20,0 | 10 | 1 | 1 | 773014 | 4549115056404 | 29900 |
| | 350 | 25,4 | 10 | 1 | 1 | 773015 | 4549115056411 | 29900 |

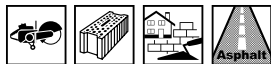

BENZINMOTOROS VÁGÓGÉPEKHEZ HASZNÁLTOS TÁRCSÁK
ABRAZÍV ANYAGOKHOZ

| | Ø (mm) | Tengely (mm) | Szegmens (mm) | CSE | MRM | Cikkszám | Vonalkód | Bruttó ár Ft |
|--------------------|-----------|-----------------|------------------|-----|-----|----------|---------------|-----------------|
| ABRAZÍV ANYAGOKHOZ | | | | | | | | |
| | 350 | 20,0 | 10 | 1 | 1 | 773016 | 4549115056428 | 75840 |
| | 350 | 25,4 | 10 | 1 | 1 | 773017 | 4549115056435 | 82440 |
| ABRAZÍV ANYAGOKHOZ | | | | | | | | |
| | 300 | 20,0 | 10 | 1 | 1 | 773018 | 4549115056442 | 41280 |
| | 300 | 25,4 | 10 | 1 | 1 | 773019 | 4549115056459 | 41280 |
| | 350 | 20,0 | 10 | 1 | 1 | 773020 | 4549115056466 | 46440 |
| | 350 | 25,4 | 10 | 1 | 1 | 773021 | 4549115056473 | 46440 |

A fenti gyémánttárcsák ferde szegmensekkel rendelkeznek, hogy megvédjék a magot az alávágástól

TÚLNYOMÁSOS HŰTŐVÍZ-ADAGOLÓ TARTÁLY

| | Leírás | CSE | MRM | Cikkszám | Vonalkód | Bruttó ár Ft |
|--|---|-----|-----|----------|---------------|-----------------|
| | <p>WPT10 műanyag víztároló Térfogat: 10 l Teljes folyadékmennyiség: 12,5 l Működési nyomás: 3 bar (44 psi) Tölcsérfedél, amely megakadályozza, hogy szennyeződés kerüljön a tartályba Integrált szennyeződésszűrő Tartalmaz 4 m átlátszó tömlőt, komplett 1/2" csatlakozóval, vízzárral</p> | 1 | 1 | 712630 | 8717574043600 | 21060 |

PROLINE VÁGÓ- ÉS CSISZOLÓTÁRCSÁK



Mindent vág

A HiKoki vágó- és csiszolótárcsák úgy vannak megválasztva, hogy használatuk maximális teljesítményt és élettartamot, tiszta vágási felületet, alacsony sorjaképződést eredményezzen a munkadarab alacsony hőterhelése mellett. A szabványos vastagságú vágótárcsák nemcsak a leggazdaságosabb megoldást jelentik, hanem a legnagyobb biztonság mellett a legnagyobb élettartamot és stabilitást is. A tárcsákat tömör acél, rozsdamentes acél, öntöttvas anyagok, csövek és profilok vágására fejlesztették ki.

Kettő az egyben tárcsák

Mindkét anyagfajta: acél és rozsdamentes acél tökéletes megmunkálására tervezték. A tárcsa vas (Fe), kén (S) és klór (Cl) tartalma 0,1 % alatti, így biztonsággal használható a kényes munkadarabok, mint például a rozsdamentes acél esetén is. Az egyedülálló összetétel garantálja a hosszú élettartamú vágást még rozsdamentes acélban is, ahol az átlagos tárcsák is nagyon hamar elkopnak. Figyelem! Ha ezekkel a tárcsákkal fémet vágott, akkor már nem szabad

rozsdamentes anyagot vágni velük a bennük lévő szennyeződés miatt.

Minőségi szintek

A vágási művelethez alapvető fontosságú a megfelelő vágótárcsa és a megfelelő gép kiválasztása. A megfelelő tárcsa kiválasztásához a HiKoki két minőségi szintű tárcsát kínál, mindkettőt 115/125 mm-es méretben. A profik, akik gyakran erősebb sarokcsiszolókat használnak, profitálhatnak a Premium*** tárcsákat használva. A keményebb szemcsézet és az erősebb kötés hosszú élettartamot és gyors, sorjamentes vágást biztosít. Ha csak alkalmi munkára, vagy gyengébb sarokcsiszolóval használjuk, akkor a Basic* tárcsák az ajánlottak. A gazdaságos ár/minőség arány teszi univerzális felhasználású terméké, mely egy nagyon széles alkalmazási területen használható.

Nagyon vékony tárcsák

A szuper vékony vágótárcsák innovatív és gazdasági előnyei főleg a fémlemezek és vékonyfalú profilok esetén láthatóak. A szuper vékony tárcsáknak kisebb a sűr-

lódási felülete. Ez egy gyors és hideg vágást tesz lehetővé, megelőzve a munkadarab megégését. A HiKoki vágótárcsák optimális kezelhetőséget eredményeznek. Nagyon pontos, tiszta és majdnem sorjamentes vágást tesznek lehetővé, ezáltal minimálisra csökkentve az utómunkák szükségességét.

oSa

oSa jelzés az "Organization for the Safety of Abrasives". Az oSa védjegyszimbólummal gyártott szerszámokat a szervezet világszerte érvényes szigorú előírása alapján gyártják. A HiKoki minden vágótárcsája megfelel ezen előírásoknak, és védjeggyel vannak ellátva.

Tárcsátípusok

A HiKoki vágó- és csiszolótárcsákról már színük alapján könnyen megállapítható, hogy milyen jellegű felhasználásra alkalmasak.

| | |
|-------|--------|
| Arany | = Inox |
| Kék | = Fém |
| Piros | = Kő |



VÁGÓTÁRCSÁK SAROKCSISZOLÓKHOZ
FÉMEKHEZ ÉS ROZSDAMENTES ACÉLHOZ

| INOX | Ø (mm) | Vastagság (mm) | Tengelymé- ret (mm) | CSE | MRM | Cikkszám | Vonalkód | Bruttó ár Ft |
|--|--|-------------------|------------------------|-----|-----|----------|---------------|-----------------|
| <div style="display: flex; align-items: center;"> <div style="border: 1px solid black; padding: 2px; margin-right: 10px;">★★</div> <div style="flex-grow: 1;"> <p>A60U-BF41 </p> </div> </div> | | | | | | | | |
| | 115 | 1,0 | 22,23 | 1 | 25 | 782301 | 8717574043068 | 390 |
| | 125 | 1,0 | 22,23 | 1 | 25 | 782302 | 8717574043075 | 390 |
| 10DB-OS KISZERELÉS EXKLUZÍV FÉM DOBOZBAN | | | | | | | | |
| | 125 | 1,0 | 22,23 | 10 | 1 | 782304 | 8717574043082 | 4260 |
| | <div style="display: flex; align-items: center;"> <div style="border: 1px solid black; padding: 2px; margin-right: 10px;">★★</div> <div style="flex-grow: 1;"> <p>A46T-BF41 </p> </div> </div> | | | | | | | |
| | 115 | 1,0 | 22,23 | 1 | 25 | 752501 | 8717472814111 | 310 |
| | 125 | 1,0 | 22,23 | 1 | 25 | 752502 | 8717472814135 | 340 |
| <div style="display: flex; align-items: center;"> <div style="border: 1px solid black; padding: 2px; margin-right: 10px;">★</div> <div style="flex-grow: 1;"> <p>TYPE A60R-BF41 </p> </div> </div> | | | | | | | | |
| | 115 | 1,0 | 22,23 | 1 | 25 | 782306 | 8717574043099 | 250 |
| | 125 | 1,0 | 22,23 | 1 | 25 | 782307 | 8717574043105 | 260 |
| 10DB-OS KISZERELÉS EXKLUZÍV FÉM DOBOZBAN | | | | | | | | |
| | 115 | 1,0 | 22,23 | 10 | 1 | 782308 | 8717574050202 | 3050 |
| | 125 | 1,0 | 22,23 | 10 | 1 | 782309 | 8717574055146 | 3310 |







VÁGÓTÁRCSÁK SAROKCSISZOLÓKHOZ
FÉMEKHEZ ÉS ROZSDAMENTES ACÉLHOZ

| INOX | Ø (mm) | Vastagság (mm) | Tengelyméret (mm) | CSE | MRM | Cikkszám | Vonalkód | Bruttó ár Ft |
|---------------|--------|----------------|-------------------|-----|-----|----------|---------------|--------------|
| ★★★ A46U-BF41 | | | | | | | | |
| | 115 | 1,6 | 22,23 | 1 | 25 | 782311 | 8717574043112 | 400 |
| | 125 | 1,6 | 22,23 | 1 | 25 | 782312 | 8717574043129 | 410 |
| | 150 | 1,6 | 22,23 | 1 | 25 | 782313 | 8717574043136 | 630 |
| | 178 | 1,6 | 22,23 | 1 | 25 | 782314 | 8717574043143 | 610 |
| | 230 | 1,9 | 22,23 | 1 | 25 | 782315 | 8717574043150 | 790 |
| ★ A46R-BF41 | | | | | | | | |
| | 115 | 1,6 | 22,23 | 1 | 25 | 782316 | 8717574043167 | 250 |
| | 125 | 1,6 | 22,23 | 1 | 25 | 782317 | 8717574043174 | 320 |
| | 230 | 1,9 | 22,23 | 1 | 25 | 782319 | 8717574050196 | 660 |



VÁGÓTÁRCSÁK SAROKCSISZOLÓKHOZ
FÉMEKHEZ

| FÉM | Ø (mm) | Vastagság (mm) | Tengelyméret (mm) | CSE | MRM | Cikkszám | Vonalkód | Bruttó ár Ft |
|----------------|------------|----------------|-------------------|-----|-----|----------|---------------|--------------|
| ★★★ A24R -BF41 | | | | | | | | |
| | 115 | 2,5 | 22,23 | 1 | 25 | 752511 | 8717472814234 | 280 |
| | 125 | 2,5 | 22,23 | 1 | 25 | 752512 | 8717472814258 | 310 |
| | 180 | 3,0 | 22,23 | 1 | 25 | 752514 | 8717472814296 | 450 |
| | 230 | 3,0 | 22,23 | 1 | 25 | 752515 | 8717472814319 | 630 |
| | A24R -BF42 | | | | | | | |
| | 115 | 2,5 | 22,23 | 1 | 25 | 752521 | 8717472814395 | 280 |
| | 125 | 2,5 | 22,23 | 1 | 25 | 752522 | 8717472814418 | 310 |
| | 180 | 3,0 | 22,23 | 1 | 25 | 752524 | 8717472814456 | 460 |
| | 230 | 3,0 | 22,23 | 1 | 25 | 752525 | 8717472814470 | 610 |
| ★ A24R -BF41 | | | | | | | | |
| | 115 | 2,5 | 22,23 | 1 | 25 | 4100201 | 8717574060355 | 220 |
| | 125 | 2,5 | 22,23 | 1 | 25 | 4100202 | 8717574060362 | 260 |
| | 150 | 2,5 | 22,23 | 1 | 25 | 4100203 | 8717574060379 | 320 |
| | 180 | 3,0 | 22,23 | 1 | 25 | 4100204 | 8717574060386 | 370 |
| | 230 | 3,0 | 22,23 | 1 | 25 | 4100205 | 8717574060393 | 500 |
| A24R -BF42 | | | | | | | | |
| | 115 | 2,5 | 22,23 | 1 | 25 | 4100206 | 8717574060409 | 220 |
| | 125 | 2,5 | 22,23 | 1 | 25 | 4100207 | 8717574060416 | 250 |
| | 180 | 3,0 | 22,23 | 1 | 25 | 4100208 | 8717574060423 | 370 |
| | 230 | 3,0 | 22,23 | 1 | 25 | 4100209 | 8717574060430 | 550 |

|  VÁGÓTÁRCSÁK SAROKCSISZOLÓKHOZ KÖVEKHEZ | | | | | | | | |
|---|---|-------------------|------------------------|-----|-----|----------|---------------|-----------------|
| KŐ | Ø (mm) | Vastagság (mm) | Tengelymé- ret (mm) | CSE | MRM | Cikkszám | Vonalkód | Bruttó ár Ft |
| ★ | C30S-BF42  | | | | | | | |
|  | 115 | 2,5 | 22,2 | 1 | 25 | 4100211 | 8717574060447 | 220 |
| | 125 | 2,5 | 22,2 | 1 | 25 | 4100212 | 8717574060454 | 250 |
| | 180 | 3,0 | 22,2 | 1 | 25 | 4100214 | 8717574060461 | 370 |
| | 230 | 3,0 | 22,2 | 1 | 25 | 4100215 | 8717574060478 | 540 |
| | C30S-BF41  | | | | | | | |
| | 230 | 3,0 | 22,2 | 1 | 25 | 4100219 | 8717574060485 | 540 |



|  VÁGÓTÁRCSÁK SAROKCSISZOLÓKHOZ FÉMEKHEZ ÉS ROZSDAMENTES ACÉLHOZ | | | | | | | | |
|---|---|-------------------|------------------------|-----|-----|----------|---------------|-----------------|
| INOX | Ø (mm) | Vastagság (mm) | Tengelymé- ret (mm) | CSE | MRM | Cikkszám | Vonalkód | Bruttó ár Ft |
| ★★★ | A24R-BF27  | | | | | | | |
|  | 115 | 6,0 | 22,2 | 1 | 10 | 4100221 | 8717574060492 | 400 |
| | 125 | 6,0 | 22,2 | 1 | 10 | 4100222 | 8717574060508 | 420 |
| | 150 | 6,0 | 22,2 | 1 | 10 | 4100223 | 8717574060515 | 610 |
| | 180 | 6,0 | 22,2 | 1 | 10 | 4100224 | 8717574060522 | 720 |
| | 230 | 6,0 | 22,2 | 1 | 10 | 4100225 | 8717574060539 | 1110 |

|  VÁGÓTÁRCSÁK SAROKCSISZOLÓKHOZ FÉMEKHEZ | | | | | | | | |
|---|---|-------------------|------------------------|-----|-----|----------|---------------|-----------------|
| FÉM | Ø (mm) | Vastagság (mm) | Tengelymé- ret (mm) | CSE | MRM | Cikkszám | Vonalkód | Bruttó ár Ft |
| ★ | A24R-BF27  | | | | | | | |
|  | 115 | 6,0 | 22,2 | 1 | 10 | 4100231 | 8717574060546 | 310 |
| | 125 | 6,0 | 22,2 | 1 | 10 | 4100232 | 8717574060553 | 370 |
| | 150 | 6,0 | 22,2 | 1 | 10 | 4100233 | 8717574060560 | 530 |
| | 180 | 6,0 | 22,2 | 1 | 10 | 4100234 | 8717574060577 | 560 |
| | 230 | 6,0 | 22,2 | 1 | 10 | 4100235 | 8717574060584 | 870 |

VÁGÓ- ÉS CSISZOLÓTÁRCSÁK



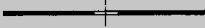

VÁGÓTÁRCSÁK BENZINMOTOROS GÉPEKHEZ
FÉMEK VÁGÁSÁHOZ

| FÉM | Ø (mm) | Vastagság (mm) | Tengelymé- ret (mm) | CSE | MRM | Cikkszám | Vonalkód | Bruttó ár Ft |
|---|---|-------------------|------------------------|-----|-----|----------|---------------|-----------------|
|  | A36S-BF41  | | | | | | | |
|  | 300 | 3,5 | 20,0 | 1 | 10 | 4100246 | 8717574060621 | 1110 |
| | 350 | 4,0 | 20,0 | 1 | 10 | 4100248 | 8717574060638 | 2090 |



VÁGÓTÁRCSÁK GYORSDARABOLÓKHOZ
FÉMEK VÁGÁSÁHOZ

| FÉM | Ø (mm) | Vastagság (mm) | Tengelymé- ret (mm) | CSE | MRM | Cikkszám | Vonalkód | Bruttó ár Ft |
|--|---|-------------------|------------------------|-----|-----|----------|---------------|-----------------|
|  | A36S-BF41  | | | | | | | |
|  | 300 | 2,8 | 25,4 | 1 | 10 | 4100241 | 8717574060591 | 1270 |
| | 350 | 2,8 | 25,4 | 1 | 10 | 4100242 | 8717574060607 | 1440 |
| | 400 | 3,0 | 25,4 | 1 | 10 | 4100243 | 8717574060614 | 2420 |

PROLINE LAMELLÁS ÉS FIBER CSISZOLÓTÁRCSÁK







A Hikoki lamellás csiszolótarcsái az anyagok kiváló csiszolását biztosítják. Segítségükkel gyorsan eléri a kívánt eredményt, és a csiszolótarcsa teljes élettartama alatt kellően abrazív marad. A lamellás csiszolótarcsa tökéletes eszköz az igényes csiszolási és felületkezelési munkákhoz, például élek letöréséhez, könnyű anyag eltávolításához, sorjázáshoz, rozsdá eltávolításához és

hegesztések csiszolásához.

A professzionális minőség alkalmas a durva és köztes csiszolásra a fémmegmunkálás minden területén, beleértve a rozsdamentes acélt, acélt, öntöttvasat és acélemezt is. A magas lamellás bélés üvegszálal párnán hosszú élettartamot és kiváló egységes csiszolási képességet biztosít: hideg és alacsony rezgésű csiszolás az optimális

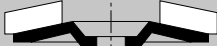
eredmény érdekében, alacsony zajszint a kényelmes csiszolás érdekében.

A Hikoki HSP sorozatú lamellás csiszolótarcsái optimalizált ár-érték arányt képviselnek.

|  LAMELLÁS CSISZOLÓTÁRCSÁK ELEKTROMOS SAROKCSISZOLÓKHOZ FÉMEKHEZ ÉS ROZSDAMENTES ACÉLHOZ | | | | | | | | |
|--|--------|---------------|-------------------|-----|-----|----------|---------------|--------------|
| INOX | Ø (mm) | Szemcse-méret | Tengelyméret (mm) | CSE | MRM | Cikkszám | Vonalkód | Bruttó ár Ft |
| <div style="display: flex; align-items: center;"> <div style="margin-right: 10px;">★★</div> <div style="margin-right: 10px;">ZK</div> <div style="margin-right: 10px;"></div> </div> | | | | | | | | |
|  | 115 | 40 | 22,23 | 1 | 10 | 4100111 | 8717574059960 | 670 |
| | 115 | 60 | 22,23 | 1 | 10 | 4100112 | 8717574059977 | 630 |
| | 115 | 80 | 22,23 | 1 | 10 | 4100113 | 8717574059984 | 690 |
| | 115 | 120 | 22,23 | 1 | 10 | 4100114 | 8717574059991 | 650 |
| | 125 | 40 | 22,23 | 1 | 10 | 4100116 | 8717574060003 | 790 |
| | 125 | 60 | 22,23 | 1 | 10 | 4100117 | 8717574060010 | 780 |
| | 125 | 80 | 22,23 | 1 | 10 | 4100118 | 8717574060027 | 780 |
| | 125 | 120 | 22,23 | 1 | 10 | 4100119 | 8717574060034 | 780 |
| | 178 | 40 | 22,23 | 1 | 10 | 4100121 | 8717574060041 | 1530 |
| | 178 | 60 | 22,23 | 1 | 10 | 4100122 | 8717574060058 | 1480 |
| | 178 | 80 | 22,23 | 1 | 10 | 4100123 | 8717574060065 | 1480 |
| | 178 | 120 | 22,23 | 1 | 10 | 4100124 | 8717574060072 | 1480 |
| <div style="display: flex; align-items: center;"> <div style="margin-right: 10px;">★</div> <div style="margin-right: 10px;">ZK</div> <div style="margin-right: 10px;"></div> </div> | | | | | | | | |
|  | 115 | 40 | 22,23 | 1 | 10 | 4100101 | 8717574059885 | 590 |
| | 115 | 60 | 22,23 | 1 | 10 | 4100102 | 8717574059892 | 590 |
| | 115 | 80 | 22,23 | 1 | 10 | 4100103 | 8717574059908 | 590 |
| | 115 | 120 | 22,23 | 1 | 10 | 4100104 | 8717574059915 | 590 |
| | 125 | 40 | 22,23 | 1 | 10 | 4100106 | 8717574059922 | 650 |
| | 125 | 60 | 22,23 | 1 | 10 | 4100107 | 8717574059939 | 650 |
| | 125 | 80 | 22,23 | 1 | 10 | 4100108 | 8717574059946 | 650 |
| | 125 | 120 | 22,23 | 1 | 10 | 4100109 | 8717574059953 | 650 |

FÍBER CSISZOLÓTÁRCSÁK SAROKCSISZOLÓKHOZ

| INOX | Ø (mm) | Szemcseméret | CSE | MRM | Cikkszám | Vonalkód | Bruttó ár Ft |
|--|--------|--------------|-----|-----|----------|---------------|--------------|
|   | 115 | 24 | 1 | 25 | 753502 | 8717574002201 | 200 |
| | 115 | 36 | 1 | 25 | 753503 | 8717574002218 | 180 |
| | 115 | 60 | 1 | 25 | 753506 | 8717574002225 | 160 |
| | 115 | 80 | 1 | 25 | 753507 | 8717574002232 | 140 |
| | 115 | 120 | 1 | 25 | 753509 | 8717574002249 | 140 |
| | 125 | 24 | 1 | 25 | 753512 | 8717574002256 | 230 |
| | 125 | 36 | 1 | 25 | 753513 | 8717574002263 | 210 |
| | 125 | 60 | 1 | 25 | 753516 | 8717574002270 | 170 |
| | 125 | 80 | 1 | 25 | 753517 | 8717574002287 | 160 |
| | 125 | 120 | 1 | 25 | 753519 | 8717574002294 | 160 |
| | 180 | 24 | 1 | 25 | 753522 | 8717574002300 | 410 |
| | 180 | 36 | 1 | 25 | 753523 | 8717574002317 | 360 |
| | 180 | 60 | 1 | 25 | 753526 | 8717574002324 | 300 |
| | 180 | 80 | 1 | 25 | 753527 | 8717574002331 | 270 |
| | 180 | 120 | 1 | 25 | 753529 | 8717574002348 | 270 |

FÍBER CSISZOLÓTÁRCSÁK SAROKCSISZOLÓKHOZ

| FÉM | Ø (mm) | Szemcseméret | CSE | MRM | Cikkszám | Vonalkód | Bruttó ár Ft |
|--|--------|--------------|-----|-----|----------|---------------|--------------|
|   | 115 | 24 | 1 | 25 | 753172 | 8717472812674 | 160 |
| | 115 | 36 | 1 | 25 | 753173 | 8717472812681 | 140 |
| | 115 | 60 | 1 | 25 | 753176 | 8717472812698 | 140 |
| | 115 | 80 | 1 | 25 | 753177 | 8717472812704 | 130 |
| | 115 | 120 | 1 | 25 | 753179 | 8717472812711 | 130 |
| | 125 | 24 | 1 | 25 | 753182 | 8717472812728 | 180 |
| | 125 | 36 | 1 | 25 | 753183 | 8717472812735 | 180 |
| | 125 | 60 | 1 | 25 | 753186 | 8717472812742 | 160 |
| | 125 | 80 | 1 | 25 | 753187 | 8717472812759 | 140 |
| | 125 | 100 | 1 | 25 | 753188 | 8717574058727 | 140 |
| | 125 | 120 | 1 | 25 | 753189 | 8717472812766 | 140 |
| | 180 | 24 | 1 | 25 | 753192 | 8717472812773 | 300 |
| | 180 | 36 | 1 | 25 | 753193 | 8717472812780 | 280 |
| | 180 | 60 | 1 | 25 | 753196 | 8717472812797 | 260 |
| | 180 | 80 | 1 | 25 | 753197 | 8717472812803 | 250 |
| | 180 | 120 | 1 | 25 | 753199 | 8717472812810 | 250 |

CSISZOLÓTÁNYÉROK (FÍBER CSISZOLÓTÁRCSÁKHOZ) SAROKCSISZOLÓKHOZ

| ISO 15636 | Ø (mm) | Csatlakozás | CSE | MRM | Cikkszám | Vonalkód | Bruttó ár Ft |
|--|--------|-------------|-----|-----|----------|---------------|--------------|
| CSISZOLÓTÁNYÉR + SZORÍTÓANYA RUGALMAS - KEMÉNY - FÍBER CSISZOLÓTÁRCSÁKHOZ | | | | | | | |
|   | 115 | M14 | 1 | 1 | 753801 | 8717574002355 | 1810 |
| | 125 | M14 | 1 | 1 | 753802 | 8717574002362 | 1970 |
| | 180 | M14 | 1 | 1 | 753804 | 8717574002386 | 2650 |
| CSISZOLÓTÁNYÉR + SZORÍTÓANYA - HAJLÉKONY - FÍBER CSISZOLÓTÁRCSÁKHOZ | | | | | | | |
|   | 115 | M14 | 1 | 1 | 753806 | 8717574002393 | 1810 |
| | 125 | M14 | 1 | 1 | 753807 | 8717574002409 | 1970 |
| | 180 | M14 | 1 | 1 | 753809 | 8717574002416 | 2650 |

A tárcsák tartozéka a befogócsap.

PROLINE

TARTOZÉKOK

SAROKCSISZOLÓKHOZ

| | Leírás | CSE | MRM | Cikkszám | Vonalkód | Bruttó ár Ft |
|---|--|-----|-----|----------|---------------|-----------------|
|  | Körmös kulcs Hosszúság: 145 mm Csapátmérő: 4,85 mm Csaptávolság: 35 mm Használható 125 mm-es és kisebb sarokcsiszolókhöz | 1 | 1 | 711271 | 8717574050431 | 970 |
| | Körmös kulcs Hosszúság: 228 mm Csapátmérő: 5,5 mm Csaptávolság: 35 mm Használható a 150 mm-es és nagyobb sarokcsiszolókhöz | 1 | 1 | 711272 | 8717574050448 | 1260 |

| | Leírás | CSE | MRM | Cikkszám | Vonalkód | Bruttó ár Ft |
|---|---|-----|-----|----------|---------------|-----------------|
|  | Rezgéscsillapító oldalfogantyú M10-es menettel 150 mm-es és kisebb sarokcsiszolókhöz | 1 | 1 | 711281 | 8717574052381 | 4270 |
| | Rezgéscsillapító oldalfogantyú M14-es menettel 180 mm-es és nagyobb sarokcsiszolókhöz | 1 | 1 | 711282 | 8717574052398 | 4270 |

| | Leírás | CSE | MRM | Cikkszám | Vonalkód | Bruttó ár Ft |
|---|--|-----|-----|----------|---------------|-----------------|
|  | Oldalfogantyú M10-es menettel 150 mm-es és kisebb sarokcsiszolókhöz | 1 | 1 | 711283 | 8717574053555 | 2010 |
| | Oldalfogantyú M14-es menettel 180 mm-es és nagyobb sarokcsiszolókhöz | 1 | 1 | 711284 | 8717574053562 | 2100 |

PORSZŰRŐK SAROKCSISZOLÓKHOZ

| | Leírás | CSE | MRM | Cikkszám | Vonalkód | Bruttó ár Ft |
|---|---|-----|-----|----------|---------------|--------------|
|  | <p>Levehető porszűrő a durva részecskék és forgácsok ellen a gép élettartamának meghosszabbításához</p> <p>Megakadályozza a kis részecskék bejutását a géptestbe.</p> <p>A szűrő könnyen és gyorsan tisztítható a sima külső fémrácsnak köszönhetően.</p> <p>A szűrőt szerszám nélkül lehet le- és felszerelni.</p> | 1 | 1 | 750449 | 8717574058710 | 2930 |

Használható a következő Hitachi / HiKoki sarokcsiszolókhöz: G13BA/G13BY/G13YG és Metabo típusúhoz.

| | Leírás | CSE | MRM | Cikkszám | Vonalkód | Bruttó ár Ft |
|--|--|-----|-----|----------|---------------|--------------|
|  | Tápkábel 5 méteres 1,0 mm ² H07RN-F | 1 | 1 | 714500 | 8717154654196 | 2300 |
| | Tápkábel 5 méteres 1,5 mm ² H07RN-F | 1 | 1 | 714520 | 8717154654202 | 2700 |

PROLINE TURBÓMARÓK

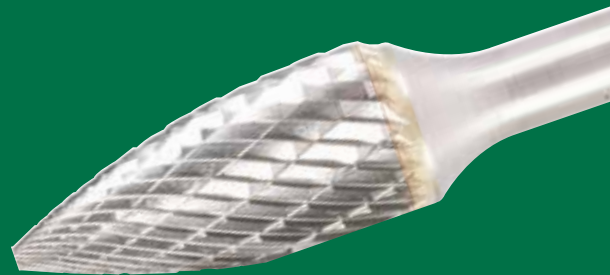

KIVÁLÓ MINŐSÉG

A HiKoki turbómarókat a legmagasabb minőségi szabványok figyelembevételével gyártják. Ez biztosítja a kiemelkedő minőséget, a hosszú élettartamot, a megbízhatóságot és a hatékony használatot. A HiKoki turbómarók sokrétűek, hogy használatuk lehetővé tegye a nagy pontosságot igénylő komplex munkadarabok pontos megmunkálását is. A megmunkáláshoz többtengelyes precíziós CNC csiszológépeket használnak, melynek eredményeként megfelelnek a legnagyobb kihívásoknak és anyagfajtáknak, mint alumínium, réz, fémötvözetek, rozsdamentes acél stb.

A turbómarók kiválasztása

Először válasszuk ki a felhasználási célunk legjobban megfelelő profilját. Ezt követően válasszuk ki a méretet, figyelembe véve, hogy a megmunkálás során a szerszám felületének maximum a 50%-a érintkezhet a munkadarabbal. Ezt követően válasszuk ki a megfelelő kategóriát, hogy megfeleljen a munkafolyamatnak és a megmunkálandó anyagnak.

A 3 élű egy gyorsmaró a puhább nem fémes anyagokhoz és műanyagokhoz.

A 6 élű duplaéles turbómaró használható bronzhoz, rézhez, edzett acélokhoz, öntöttvashoz, titánhoz.

Végül pedig győződjünk meg, hogy a marás során a megfelelő fordulatszámot használjuk. Az előírások figyelmen kívül hagyása veszélyt eredményezhet.



| DIN: ZYA A-FORMA | DIN: ZYA-S B-FORMA | | DIN: WRC C-FORMA | |
|---------------------|-----------------------|-------|---------------------|-------|
| | | | | |
| 6 élű | 3 élű | 6 élű | 3 élű | 6 élű |
| 6 | 6 | 6 | 6 | 6 8 |



| DIN: KUD D-FORMA | | DIN: TRE E-FORMA | DIN: RBF F-FORMA | | DIN: SPG G-FORMA |
|---------------------|-------|---------------------|---------------------|-------|---------------------|
| | | | | | |
| 3 élű | 6 élű | 6 élű | 3 élű | 6 élű | 6 élű |
| 6 | 6 | 6 | 6 | 6 8 | 6 |



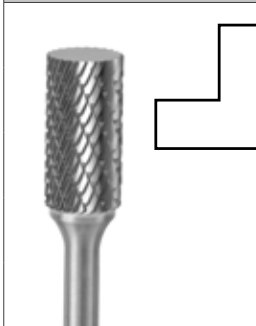
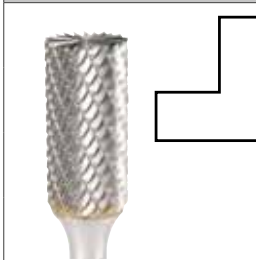

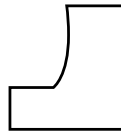
| Flame H-FORMA | DIN: KEL L-FORMA | DIN: SKM M-FORMA |
|------------------|---------------------|---------------------|
| | | |
| 6 élű | 6 élű | 6 élű |
| 6 | 6 | 6 |

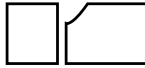

Használható a Hitachi / HiKoki egyenescsiszolóhoz: GP2, GP3, GP5 vagy más gyártmányokhoz

|   | | d (mm) | Ø fej (mm) | L fej (mm) | L teljes (mm) | α (°) | CSE | MRM | Cikkszám | Vonalkód | Bruttó ár Ft |
|---|---|--------|------------|------------|---------------|-------|-----|--------|---------------|----------|--------------|
| DIN 8033 "ZYA" / ISO "A" FORMA | | | | | | | | | | | |
|   | 6 | 6 | 18 | 50 | - | 1 | 1 | 780726 | 8717574054583 | 2790 | |
| | 6 | 8 | 19 | 64 | - | 1 | 1 | 780727 | 8717574054590 | 3640 | |
| | 6 | 9,6 | 19 | 64 | - | 1 | 1 | 780728 | 8717574054606 | 3900 | |
| | 6 | 12,7 | 25 | 70 | - | 1 | 1 | 780729 | 8717574054613 | 6090 | |
| | 6 | 16 | 25 | 70 | - | 1 | 1 | 780730 | 8717574054620 | 7660 | |
| DIN 8033 "ZYA-S" / ISO "B" FORMA | | | | | | | | | | | |
|   | 6 | 6 | 18 | 50 | - | 1 | 1 | 780732 | 8717574044676 | 3080 | |
| | 6 | 8 | 19 | 64 | - | 1 | 1 | 780733 | 8717574044683 | 4020 | |
| | 6 | 9,6 | 19 | 64 | - | 1 | 1 | 780734 | 8717574044690 | 4340 | |
| | 6 | 12,7 | 25 | 70 | - | 1 | 1 | 780736 | 8717574044713 | 6750 | |
| DIN 8033 "WRC" / ISO "C" FORMA | | | | | | | | | | | |
|   | 6 | 6 | 18 | 50 | - | 1 | 1 | 780739 | 8717574044720 | 3260 | |
| | 6 | 8 | 19 | 64 | - | 1 | 1 | 780740 | 8717574044737 | 3990 | |
| | 6 | 9,6 | 19 | 64 | - | 1 | 1 | 780741 | 8717574044744 | 4370 | |
| | 6 | 12,7 | 25 | 70 | - | 1 | 1 | 780743 | 8717574044768 | 6880 | |
| | 8 | 8 | 19 | 64 | - | 1 | 1 | 780791 | 8717574049923 | 4170 | |
| DIN 8033 "KUD" / ISO "D" FORMA | | | | | | | | | | | |
|   | 6 | 6 | 4,7 | 50 | - | 1 | 1 | 780746 | 8717574044775 | 3000 | |
| | 6 | 8 | 6 | 52 | - | 1 | 1 | 780747 | 8717574044782 | 3220 | |
| | 6 | 9,6 | 8 | 54 | - | 1 | 1 | 780748 | 8717574044799 | 3600 | |
| | 6 | 12,7 | 11 | 56 | - | 1 | 1 | 780750 | 8717574044812 | 4860 | |
| DIN 8033 "TRE" / ISO "E" FORMA | | | | | | | | | | | |
|   | 6 | 6 | 10 | 50 | - | 1 | 1 | 780753 | 8717574044829 | 3660 | |
| | 6 | 8 | 15 | 60 | - | 1 | 1 | 780754 | 8717574044836 | 4010 | |
| | 6 | 9,6 | 16 | 60 | - | 1 | 1 | 780755 | 8717574044843 | 4370 | |
| | 6 | 12,7 | 22 | 67 | - | 1 | 1 | 780756 | 8717574044850 | 6410 | |

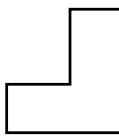
|   | | d (mm) | Ø fej (mm) | L fej (mm) | L teljes (mm) | α (°) | CSE | MRM | Cikkszám | Vonalkód | Bruttó ár Ft |
|---|---|--------|------------|------------|---------------|-------|-----|--------|---------------|----------|--------------|
| DIN 8033 "RBF" / ISO "F" FORMA | | | | | | | | | | | |
|   | 6 | 6 | 18 | 50 | - | 1 | 1 | 780759 | 8717574044867 | 3640 | |
| | 6 | 8 | 20 | 65 | - | 1 | 1 | 780760 | 8717574044874 | 4270 | |
| | 6 | 9,6 | 19 | 64 | - | 1 | 1 | 780761 | 8717574044881 | 4580 | |
| | 6 | 12,7 | 25 | 70 | - | 1 | 1 | 780763 | 8717574044904 | 6750 | |
| | 8 | 8 | 20 | 65 | - | 1 | 1 | 780792 | 871774049930 | 4460 | |
| DIN 8033 "SPG" / ISO "G" FORMA | | | | | | | | | | | |
|   | 6 | 6 | 18 | 50 | - | 1 | 1 | 780766 | 8717574044911 | 3640 | |
| | 6 | 8 | 19 | 64 | - | 1 | 1 | 780767 | 8717574044928 | 4400 | |
| | 6 | 9,6 | 19 | 64 | - | 1 | 1 | 780768 | 8717574044935 | 4870 | |
| | 6 | 12,7 | 25 | 70 | - | 1 | 1 | 780769 | 8717574044942 | 6620 | |
| "FLAME" / ISO "H" FORMA | | | | | | | | | | | |
|   | 6 | 6 | 14 | 50 | - | 1 | 1 | 780772 | 8717574044959 | 3640 | |
| | 6 | 8 | 19 | 64 | - | 1 | 1 | 780773 | 8717574044966 | 4810 | |
| | 6 | 9,6 | 19 | 64 | - | 1 | 1 | 780774 | 8717574044973 | 8320 | |
| | 6 | 12,7 | 32 | 77 | - | 1 | 1 | 780775 | 8717574044980 | 9770 | |
| DIN 8033 "KEL" / ISO "L" FORMA | | | | | | | | | | | |
|   | 6 | 6 | 18 | 50 | 14° | 1 | 1 | 780778 | 8717574044997 | 3710 | |
| | 6 | 8 | 25,4 | 70 | 14° | 1 | 1 | 780779 | 8717574045000 | 4860 | |
| | 6 | 9,6 | 30 | 76 | 14° | 1 | 1 | 780780 | 8717574045017 | 5830 | |
| | 6 | 12,7 | 32 | 77 | 14° | 1 | 1 | 780781 | 8717574045024 | 7130 | |
| DIN 8033 "SKM" / ISO "M" FORMA | | | | | | | | | | | |
|   | 6 | 6 | 20 | 50 | 14° | 1 | 1 | 780784 | 8717574045031 | 3710 | |
| | 6 | 9,6 | 16 | 64 | 28° | 1 | 1 | 780785 | 8717574045048 | 5850 | |
| | 6 | 12,7 | 22 | 71 | 28° | 1 | 1 | 780786 | 8717574045055 | 7330 | |

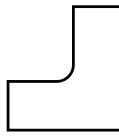
|   | | d (mm) | Ø fej (mm) | L fej (mm) | L teljes (mm) | α (°) | CSE | MRM | Cikkszám | Vonalkód | Bruttó ár Ft |
|---|--|-----------|---------------|---------------|------------------|----------|-----|-----|----------|---------------|-----------------|
| DIN 8033 "ZYA-S" / ISO "B" FORMA | | | | | | | | | | | |
|  | | 6 | 12,7 | 25 | 70 | - | 1 | 1 | 780735 | 8717574044706 | 9030 |
| DIN 8033 "WRC" / ISO "C" FORMA | | | | | | | | | | | |
|  | | 6 | 12,7 | 25 | 70 | - | 1 | 1 | 780742 | 8717574044751 | 9210 |
| DIN 8033 "KUD" / ISO "D" FORMA | | | | | | | | | | | |
|  | | 6 | 12,7 | 11 | 56 | - | 1 | 1 | 780749 | 8717574044805 | 6510 |
| DIN 8033 "RBF" / ISO "F" FORMA | | | | | | | | | | | |
|  | | 6 | 12,7 | 25 | 70 | - | 1 | 1 | 780762 | 8717574044898 | 8490 |

|   | Tartalma | d (mm) | CSE | MRM | Cikkszám | Vonalkód | Bruttó ár Ft |
|---|--|-----------|-----|-----|----------|---------------|-----------------|
|  | 5 darabos készlet: B - 9,6 x 19 / 64 mm C - 9,6 x 19 / 64 mm D - 9,6 x 8 / 54 mm E - 9,6 x 16 / 60 mm G - 9,6 x 19 / 64 mm | 6 | 5 | 1 | 780788 | 8717574045062 | 22700 |
|  | 10 darabos készlet: B - 9,6 x 19 / 64 mm 12,7 x 25 / 70 mm C - 9,6 x 19 / 64 mm 12,7 x 25 / 70 mm D - 12,7 x 11 / 56 mm E - 9,6 x 16 / 60 mm F - 12,7 x 25 / 70 mm G - 9,6 x 19 / 64 mm 12,7 x 25 / 70 mm L - 12,7 x 32 / 77 mm | 6 | 10 | 1 | 780789 | 8717574045079 | 54730 |
|  | 40 darabos készlet: 2 x B - 6 x 18 / 50 mm 8 x 19 / 64 mm 9,6 x 19 / 64 mm 12,7 x 25 / 70 mm 2 x C - 6 x 18 / 50 mm 8 x 19 / 64 mm 9,6 x 19 / 64 mm 12,7 x 25 / 70 mm 2 x F - 6 x 18 / 50 mm 8 x 20 / 65 mm 9,6 x 19 / 64 mm 12,7 x 25 / 70 mm 2 x G - 6 x 18 / 50 mm 8 x 19 / 64 mm 9,6 x 19 / 64 mm 12,7 x 25 / 70 mm 2 x L - 6 x 18 / 50 mm 8 x 25 / 70 mm 9,6 x 30 / 76 mm 12,7 x 32 / 77 mm | 6 | 40 | 1 | 780790 | 8717574045086 | 197760 |

PROLINE TISZTÍTÓKEFÉK



A durva munkára és a finom részletekre

A rozsdá eltávolítása nem a legkellémesebb feladat, de ennél is nehezebb a festék eltávolítása a felfelületekről.

Ebből adódóan a HiKoki egy sor keféket szállít, melyek megfelelnek mindenféle igénynek és elvárásnak, és amelyek a munka könnyebb és gyorsabb elvégzését biztosítják. Ez vonatkozik mind a durva munkákra, mind a finomabb megmunkálásokra, melyekhez egyenes csiszoló használata ajánlott. A HiKoki fejlesztő és kutatómunkája része a kefék gyártási folyamatának és az integrált minőségmenedzsmentnek. A HiKoki csak nagyon magas minőségű alapanyagokat használ, melyek megfelelnek a minőségi tesztek követelményeinek. Folyamatosan kísérletez új alapanyagokkal, és mind újabb és újabb modelleket fejleszt.

Speciális felhasználások

A rozsdá eltávolítására használható sarokcsiszolókhöz kifejlesztett kefék, vagy fúrógépekbe befogható kefék, A HiKoki gyárt és kínál befogószáras kivitelű keféket is fúró-csavartató gépekhez, hengeres és 1/4" hatlapú szárral.

A finom csiszolási munkákhoz vannak csiszolókefék egyenes csiszolókhöz, mivel ezek alkalmasabbak a szűk helyeken történő munkákra.

Speciális keféket is kínál rozsdamentes vanádium drótszálakkal rozsdamentes acélok megmunkálásához.





A nylon keféket a puhafémekhez és felfelületekhez fejlesztette.





HATLAPÚ SZÁRRAL IS ELÉRHETŐEK!



|   | Ø (mm) | Huzal- vastagság (mm) | Csatla- kozás | Sarok- csiszoló | CSE | MRM | Cikkszám | Vonalkód | Bruttó ár Ft |
|---|-----------|-----------------------------|------------------|--------------------|-----|-----|----------|---------------|-----------------|
| KORONGKEFE FONOTT ACÉLHUZALBÓL, NAGY KERÜLETI SEBESSÉGGEL, NEHÉZ TISZTÍTÁSI MUNKÁKRA | | | | | | | | | |
|  | 115 | 0,5 | 22,2 | 115 | 1 | 1 | 751301 | 8717154657098 | 3260 |
| | 125 | 0,5 | 22,2 | 125 | 1 | 1 | 751302 | 8717154657104 | 3450 |
| FAZÉKKEFE FONOTT ACÉLHUZALBÓL, SAROK- ÉS EGYENES CSISZOLÓKHOZ, NEHÉZ TISZTÍTÁSI MUNKÁKRA | | | | | | | | | |
|  | 65 | 0,35 | M14 | 115 | 1 | 1 | 751346 | 8717574000542 | 1940 |
| | 65 | 0,5 | M14 | 115 | 1 | 1 | 751306 | 8717154657142 | 1830 |
| | 80 | 0,5 | M14 | 150 | 1 | 1 | 751307 | 8717154657159 | 3810 |
| | 100 | 0,5 | M14 | 180 | 1 | 1 | 751308 | 8717154657166 | 4320 |
| | 110 | 0,5 | M14 | 230 | 1 | 1 | 751309 | 8717154657173 | 4770 |
| FAZÉKKEFE HULLÁMOS ACÉLHUZALBÓL, SAROK- ÉS EGYENES CSISZOLÓKHOZ, UNIVERZÁLIS FELHASZNÁLÁS | | | | | | | | | |
|  | 60 | 0,3 | M14 | 115 | 1 | 1 | 751311 | 8717154657197 | 1720 |
| | 75 | 0,3 | M14 | 125 | 1 | 1 | 751312 | 8717154657203 | 2100 |
| | 80 | 0,3 | M14 | 150 | 1 | 1 | 751313 | 8717154657210 | 2680 |
| | 100 | 0,3 | M14 | 180 | 1 | 1 | 751314 | 8717154657227 | 3000 |
| | 125 | 0,3 | M14 | 230 | 1 | 1 | 751315 | 8717154657234 | 3510 |
| KÚPKEFE FONOTT ACÉLHUZALBÓL, SAROK- ÉS EGYENES CSISZOLÓKHOZ | | | | | | | | | |
|  | 100 | 0,5 | M14 | 180 | 1 | 1 | 751317 | 8717154657258 | 2230 |
| KÚPKEFE HULLÁMOS ACÉLHUZALBÓL, SAROK- ÉS EGYENES CSISZOLÓKHOZ | | | | | | | | | |
|  | 100 | 0,3 | M14 | 180 | 1 | 1 | 751318 | 8717154657265 | 2230 |

KEFÉK INOX ÉS MÁS FÉMEK TISZTÍTÁSÁRA

|   | Ø (mm) | Huzal-vastagság (mm) | Csatlakozás | Sarok-csiszoló | CSE | MRM | Cikkszám | Vonalkód | Bruttó ár Ft |
|---|--------|----------------------|-------------|----------------|-----|-----|----------|---------------|--------------|
| KORONGKEFE FONOTT, RVS ACÉLHUZALBÓL, INOX ANYAGOK TISZTÍTÁSÁRA | | | | | | | | | |
|  | 115 | 0,5 | 22,2 | 115 | 1 | 1 | 751305 | 8717154657135 | 5150 |
| FAZÉKKEFE FONOTT, RVS ACÉLHUZALBÓL, SAROK ÉS EGYENES CSISZOLÓKHOZ, INOX ANYAGOK TISZTÍTÁSÁRA | | | | | | | | | |
|  | 65 | 0,5 | M14 | 115 | 1 | 1 | 751310 | 8717154657180 | 3690 |
| FAZÉKKEFE HULLÁMOS, RVS ACÉLHUZALBÓL, SAROK ÉS EGYENES CSISZOLÓKHOZ, INOX ANYAGOK TISZTÍTÁSÁRA | | | | | | | | | |
|  | 75 | 0,3 | M14 | 125 | 1 | 1 | 751316 | 8717154657241 | 5250 |

|    | Ø (mm) | Huzal-vastagság (mm) | Csatlakozás | CSE | MRM | Cikkszám | Vonalkód | Bruttó ár Ft |
|---|--------|----------------------|--------------|-----|-----|----------|---------------|--------------|
| SZÁRAS KORONGKEFE | | | | | | | | |
|  | 50 | 0,3 | 1/4" hatlapú | 1 | 1 | 751319 | 8717154657272 | 640 |
| | 75 | 0,3 | 1/4" hatlapú | 1 | 1 | 751320 | 8717154657289 | 750 |
| | 100 | 0,3 | 1/4" hatlapú | 1 | 1 | 751321 | 8717154657296 | 890 |
| SZÁRAS FAZÉKKEFE | | | | | | | | |
|  | 50 | 0,3 | 1/4" hatlapú | 1 | 1 | 751322 | 8717154657302 | 680 |
| | 75 | 0,3 | 1/4" hatlapú | 1 | 1 | 751323 | 8717154657319 | 880 |

|   | Ø (mm) | Huzalvastagság (mm) | Csatlakozás | CSE | MRM | Cikkszám | Vonalkód | Bruttó ár Ft |
|---|--------|----------------------|---------------|-----|-----|----------|---------------|--------------|
| SZÁRAS ECSETKEFE HULLÁMOS ACÉLHUZALBÓL, FÚRÓGÉPEKHEZ, HATLAPÚ BEFOGÁSSAL | | | | | | | | |
|  | 25 | 0,3 | 1/4" hatlapú | 1 | 1 | 751324 | 8717154657326 | 910 |
| SZÁRAS KORONGKEFE HULLÁMOS, SÁRGARÉZ BEVONATÚ ACÉLHUZALBÓL, FÚRÓGÉPEKHEZ, HENGERES BEFOGÁSSAL | | | | | | | | |
|  | 100 | 0,3 | 6 mm hengeres | 1 | 1 | 751325 | 8717154657333 | 2140 |
| SZÁRAS KORONGKEFE FONOTT ACÉLHUZALBÓL, HENGERES BEFOGÁSSAL, NAGYFORD. GÉPEKHEZ MAX. 20.000 /MIN-IG. | | | | | | | | |
|  | 75 | 0,5 | 6 mm hengeres | 1 | 1 | 751326 | 8717154657340 | 2350 |
| SZÁRAS KORONGKEFE NEJLON HUZALSZÁL KORUND CSISZOLÓANYAGGAL, FÚRÓGÉPEKHEZ, HATLAPÚ BEFOGÁSSAL | | | | | | | | |
|  | 75 | Durva (piros szálás) | 1/4" hatlapú | 1 | 1 | 751328 | 8717154657364 | 2240 |
| | 75 | Finom (kék szálás) | 1/4" hatlapú | 1 | 1 | 751329 | 8717154657371 | 2240 |
| SZÁRAS FAZÉKKEFE NEJLON HUZALSZÁL KORUND CSISZOLÓANYAGGAL, FÚRÓGÉPEKHEZ, HATLAPÚ BEFOGÁSSAL | | | | | | | | |
|  | 75 | Durva (piros szálás) | 1/4" hatlapú | 1 | 1 | 751330 | 8717154657388 | 2530 |
| | 75 | Finom (kék szálás) | 1/4" hatlapú | 1 | 1 | 751331 | 8717154657395 | 2530 |

|  | Ø (mm) | Huzalvastagság (mm) | Csatlakozás | CSE | MRM | Cikkszám | Vonalkód | Bruttó ár Ft |
|---|--|---------------------|---------------|-----|-----|----------|---------------|--------------|
| SZÁRAS ECSETKEFE FONOTT ACÉLHUZALBÓL, HENGERES BEFOGÁSSAL, NAGY FORDALATÚ GÉPEKHEZ | | | | | | | | |
|  | MAX. 22.000 / PERC FORDULATIG HASZNÁLHATÓ | | | | | | | |
| | 20 | 0,26 | 6 mm hengeres | 1 | 1 | 751340 | 8717472818898 | 3370 |
| | MAX. 20.000 / PERC FORDULATIG HASZNÁLHATÓ | | | | | | | |
| | 30 | 0,26 | 6 mm hengeres | 1 | 1 | 751342 | 8717472818911 | 3840 |
| SZÁRAS KORONGKEFE HULLÁMOS ACÉLHUZALBÓL, HENGERES BEFOGÁSSAL, NAGY FORD. GÉPEKHEZ MAX. 20.000 /PERCIG. | | | | | | | | |
|  | 50 | 0,2 | 6 mm hengeres | 1 | 1 | 751327 | 8717154657357 | 1920 |

TISZTÍTÓKEFÉK

PROLINE KÖRFŰRÉSZLAPOK



A jó fogazat teszi különlegessé

A HiKoki körfűrészlapokat úgy fejlesztették, hogy a munkavégzés minél könnyebb legyen: szinte nincs rezgés, jó a forgácsolóerősítésük, alacsony a zajsztintjük és nagy pontosságúak. A körfűrészlapokat speciálisan tervezik és gyártják, hogy a fenti feltételeknek megfeleljenek. Először is a lapok magas minőségű edzett acélból készülnek, és a fogazatuk is magas minőségű finomszemcsés keményfémből készül. A melaminhoz és a laminátumokhoz használt fogak szubmikron szemcsézetű keményfémből

készülnek, míg a rozsdamentes acélhoz fémkerámiából.

A dilatációs bemetszések segítik a hűtést, csökkentik a zajsztintet és a káros rezgéseket.

Kivitelezés extrákkal

A tárcsa alaplapja lézeres kivágású. Ennek eredménye a nagy pontosság és a tökéletes sík felület. A fogak vágófelülete extra széles, és egy nagyon kemény ezüst és réz ötvözetel van bevonva hosszú élettartamot biztosítva ezáltal. Ráadásul a teljes körfűrészlap egy korrózió elleni speciális 3OC bevonattal van ellátva. A szintén lézerezelt vágott furat precíz, pontos központosítást eredményez.

tamot biztosítva ezáltal. Ráadásul a teljes körfűrészlap egy korrózió elleni speciális 3OC bevonattal van ellátva. A szintén lézerezelt vágott furat precíz, pontos központosítást eredményez.

| | |
|-------------------------|--|
| FA | Váltófogazattal (ATB) fa vágásához. Az akkus gépekhez használt nagyon vékony körfűrészlapok váltófogazat+egyenes fogazattal (FLR) |
| LAMINÁLT ANYAGOK | Kombinált trapéz-egyenes fogazat (TR-F) a nagyon finom és kiváló minőségű vágáshoz. Színesfémekhez (pl. alumínium profilok), keményfa, laminált lapok, műanyag csövek és puha kompozit anyagokhoz. |
| INOX | Trapéz-egyenes fogazat (TCG) nagyon jó minőségű kerámiából, lehetővé teszi a rozsdamentes acél és edzett acél vágását. |
| FÉM | Trapéz-egyenes fogazat (TCG) mindenféle fém vágásához. |
| ALUMÍNÍUM | Negatív homlokszögű trapéz-egyenes fogazat (TCG) alumínium és laminátumok pontos vágására |
| ABRAZÍV ANYAGOK | Polikristály gyémánt fogazat (PCD), mely ellenáll a nagy ütéseknek, és extra hosszú élettartamú az abrazív anyagok vágásakor |

| HiKoki KÖRFŰRÉSZEK | |
|--------------------|--|
| Anyag: | magas minőségű edzett acél |
| Méret: | Ø 150 -335 mm |
| Tengely-méret: | Ø 16 -30 mm |
| Fogak anyaga: | keményfém fémkerámia |
| Fogazat típusa: | trapéz-egyenes (TCG) váltófogazat (ATB) váltófogazat + egyenes (FLR) |
| Használat: | mindenféle fához, alumíniumhoz, acélhoz és rozsdamentes acélhoz asztali és kézi körfűrészekben |

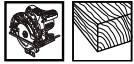

KÖRFŰRÉSZAPOK FÁHOZ



| Ø (mm) | Vágás (mm) | Alaplap (mm) | Furat (mm) | Fog-szám | Alkalmazás, márkák, modellek | CSE | MRM | Cikkszám | Vonalkód | Bruttó ár Ft |
|--------|------------|--------------|------------|----------|---|-----|-----|----------|---------------|--------------|
| 150 | 2,6 | 1,6 | 20/16 | 12 | FC5SA1 | 1 | 1 | 752401 | 8717472813077 | 4860 |
| 150 | 2,6 | 1,6 | 20/16 | 24 | | | | 752402 | 8717472813084 | 7040 |
| 150 | 2,6 | 1,6 | 20/16 | 36 | | | | 752403 | 8717472813091 | 8840 |
| 160 | 2,6 | 1,6 | 20/16 | 18 | Bosch/Festool | 1 | 1 | 752406 | 8717472813107 | 6530 |
| 160 | 2,6 | 1,6 | 20/16 | 36 | | | | 752407 | 8717472813114 | 9310 |
| 160 | 2,6 | 1,6 | 20/16 | 48 | | | | 752408 | 8717472813121 | 10520 |
| 165 | 2,6 | 1,6 | 20 | 18 | C6(B)UY Makita/Metabo | 1 | 1 | 752480 | 8717574014280 | 5530 |
| 165 | 2,6 | 1,6 | 20 | 36 | | | | 752481 | 8717472813589 | 8410 |
| 165 | 2,6 | 1,6 | 20 | 48 | | | | 752482 | 8717472813596 | 9670 |
| 165 | 2,6 | 1,6 | 30/20 | 18 | C6(B)U(2/3)(M) C6MFA/Makita | 1 | 1 | 752416 | 8717472813169 | 5940 |
| 165 | 2,6 | 1,6 | 30/20 | 36 | | | | 752417 | 8717472813176 | 8810 |
| 165 | 2,6 | 1,6 | 30/20 | 48 | | | | 752418 | 8717472813183 | 10050 |
| 170 | 2,6 | 1,6 | 30/20 | 18 | Bosch/Festool/Elu | 1 | 1 | 752421 | 8717472813190 | 6720 |
| 170 | 2,6 | 1,6 | 30/20 | 36 | | | | 752422 | 8717472813206 | 9500 |
| 170 | 2,6 | 1,6 | 30/20 | 48 | | | | 752423 | 8717472813213 | 10710 |
| 180 | 2,6 | 1,6 | 30/20 | 18 | Festool/Holzher/Elu | 1 | 1 | 752426 | 8717472813220 | 6910 |
| 180 | 2,6 | 1,6 | 30/20 | 36 | | | | 752427 | 8717472813237 | 9700 |
| 180 | 2,6 | 1,6 | 30/20 | 48 | | | | 752428 | 8717472813244 | 10890 |
| 185 | 2,6 | 1,6 | 30 | 18 | C7U/C7BU | 1 | 1 | 752431 | 8717472813251 | 6150 |
| 185 | 2,6 | 1,6 | 30 | 36 | | | | 752432 | 8717472813268 | 9000 |
| 185 | 2,6 | 1,6 | 30 | 48 | | | | 752433 | 8717472813275 | 10240 |
| 190 | 2,6 | 1,6 | 20 | 18 | C7(B)UY Kress/Metabo | 1 | 1 | 752483 | 8717472813602 | 6150 |
| 190 | 2,6 | 1,6 | 20 | 36 | | | | 752484 | 8717472813619 | 9000 |
| 190 | 2,6 | 1,6 | 20 | 48 | | | | 752485 | 8717574014297 | 10240 |
| 190 | 2,6 | 1,6 | 30 | 18 | C7(B)U(2/3)(M)/C7MFA C7SS/Bosch/DeWalt Festool/Makita | 1 | 1 | 752436 | 8717472813282 | 6930 |
| 190 | 2,6 | 1,6 | 30 | 36 | | | | 752437 | 8717472813626 | 9730 |
| 190 | 2,6 | 1,6 | 30 | 48 | | | | 752438 | 8717472813299 | 10930 |
| 210 | 2,6 | 1,6 | 30 | 18 | C8U | 1 | 1 | 752441 | 8717472813305 | 6560 |
| 210 | 2,6 | 1,6 | 30 | 36 | | | | 752442 | 8717472813312 | 9400 |
| 210 | 2,6 | 1,6 | 30 | 60 | | | | 752443 | 8717472813329 | 10650 |
| 230 | 2,8 | 1,8 | 30 | 18 | Bosch | 1 | 1 | 752451 | 8717472813374 | 7180 |
| 230 | 2,8 | 1,8 | 30 | 36 | | | | 752452 | 8717472813381 | 9960 |
| 230 | 2,8 | 1,8 | 30 | 60 | | | | 752453 | 8717472813398 | 11170 |
| 235 | 2,6 | 1,6 | 30 | 18 | C9(B)U(2/3) Makita | 1 | 1 | 752456 | 8717472813404 | 6860 |
| 235 | 2,6 | 1,6 | 30 | 24 | | | | 752455 | 8717574000382 | 7800 |
| 235 | 2,6 | 1,6 | 30 | 36 | | | | 752457 | 8717472813411 | 9700 |
| 235 | 2,6 | 1,6 | 30 | 60 | | | | 752458 | 8717472813428 | 10890 |
| 240 | 2,8 | 1,8 | 30 | 18 | PSM9/PSM9A Festool/DeWalt | 1 | 1 | 752461 | 8717472813442 | 7270 |
| 240 | 2,8 | 1,8 | 30 | 36 | | | | 752462 | 8717472813459 | 10050 |
| 240 | 2,8 | 1,8 | 30 | 48 | | | | 752463 | 8717472813466 | 11650 |
| 335 | 2,8 | 1,8 | 30 | 24 | C13U | 1 | 1 | 752476 | 8717472813541 | 11740 |
| 335 | 2,8 | 1,8 | 30 | 40 | | | | 752477 | 8717472813558 | 14060 |
| 335 | 2,8 | 1,8 | 30 | 60 | | | | 752478 | 8717472813565 | 15450 |



A 216 - 335 mm-es körfűrészlapok zajcsökkentő lézeres jelöléssel ellátottak



KÖRFŰRÉSZLAPOK LAMINÁTUMOKHOZ ÉS MELAMINHOZ



| Ø (mm) | Vágás (mm) | Alaplap (mm) | Furat (mm) | Fog-szám | Alkalmazás, márkák, modellek | CSE | MRM | Cikkszám | Vonalkód | Bruttó ár Ft |
|--------|------------|--------------|------------|----------|------------------------------|-----|-----|----------|---------------|--------------|
| 160 | 2,2 | 1,6 | 20 | 48 | 160-165mm körfűrészekhez | 1 | 1 | 4100001 | 8717574061048 | 10700 |
| 160 | 2,2 | 1,6 | 20 | 56 | | 1 | 1 | 4100002 | 8717574061055 | 12490 |
| 160 | 2,2 | 1,6 | 30 | 48 | | 1 | 1 | 4100003 | 8717574061062 | 10700 |
| 160 | 2,2 | 1,6 | 30 | 56 | | 1 | 1 | 4100004 | 8717574061079 | 12490 |



EXTRA VÉKONY KÖRFŰRÉSZLAPOK AZ AKKUMULÁTOROS KÖRFŰRÉSZEKHEZ KIFEJLESZTVE



| Ø (mm) | Vágás (mm) | Alaplap (mm) | Furat (mm) | Fog-szám | Alkalmazás, márkák, modellek | CSE | MRM | Cikkszám | Vonalkód | Bruttó ár Ft |
|--------|------------|--------------|------------|----------|------------------------------|-----|-----|----------|---------------|--------------|
| 165 | 1,8 | 1,2 | 20 | 18 | C6MEY/ C18DGL/ C18DBAL | 1 | 1 | 752414 | 8717574051872 | 6060 |
| 165 | 1,8 | 1,2 | 20 | 36 | | 1 | 1 | 752415 | 8717574051889 | 8920 |
| 165 | 1,8 | 1,2 | 30/20 | 18 | C6DD/C18DL/ C18DMR/C18DSL | 1 | 1 | 752412 | 8717472813145 | 6330 |
| 165 | 1,8 | 1,2 | 30/20 | 36 | | 1 | 1 | 752413 | 8717472813152 | 9120 |



KÖRFŰRÉSZLAPOK ROZSDAMENTES ACÉL VÁGÁSÁHOZ



| Ø (mm) | Vágás (mm) | Alaplap (mm) | Furat (mm) | Fog-szám | Alkalmazás, márkák, modellek | CSE | MRM | Cikkszám | Vonalkód | Bruttó ár Ft |
|--------|------------|--------------|------------|----------|------------------------------|-----|-----|----------|---------------|--------------|
| 185 | 2,0 | 1,6 | 20 | 48 | CD7SA | 1 | 1 | 752435 | 8717574011968 | 17520 |



Ez a fűrészlap zajcsökkentő lézeres jelöléssel ellátott



KÖRFŰRÉSZLAPOK ACÉL VÁGÁSÁHOZ



| Ø (mm) | Vágás (mm) | Alaplap (mm) | Furat (mm) | Fog-szám | Alkalmazás, márkák, modellek | CSE | MRM | Cikkszám | Vonalkód | Bruttó ár Ft |
|--------|------------|--------------|------------|----------|------------------------------|-----|-----|----------|---------------|--------------|
| 185 | 2,0 | 1,6 | 20 | 48 | CD7SA | 1 | 1 | 752434 | 8717574011951 | 12270 |



Ez a fűrészlap zajcsökkentő lézeres jelöléssel ellátott



KÖRFŰRÉSZLAPOK ALUMÍNIUMHOZ



| Ø (mm) | Vágás (mm) | Alaplap (mm) | Furat (mm) | Fog-szám | Alkalmazás, márkák, modellek | CSE | MRM | Cikkszám | Vonalkód | Bruttó ár Ft |
|--------|------------|--------------|------------|----------|--|-----|-----|----------|---------------|--------------|
| 165 | 2,8 | 2,2 | 30/20 | 42 | C6(B)U(2/3)(M) C6MFA/Makita | 1 | 1 | 752419 | 8717574000405 | 11180 |
| 190 | 2,8 | 2,2 | 30 | 54 | C7(B)U(2/3)(M)/C7MFA C7SS/Bosch/DeWalt- Festool/Makita | 1 | 1 | 752439 | 8717574000412 | 12700 |
| 210 | 2,8 | 2,2 | 30 | 54 | C8U | 1 | 1 | 752444 | 8717574000429 | 13340 |
| 235 | 2,4 | 1,8 | 30 | 64 | C9(B)U(2/3) Makita | 1 | 1 | 752459 | 8717472813435 | 15910 |
| 335 | 2,5 | 1,8 | 30 | 84 | C13U | 1 | 1 | 752479 | 8717472813572 | 23170 |



A 235 – 335 mm közötti fűrészlapok zajcsökkentő lézeres jelöléssel ellátottak

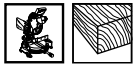

KÖRFÚRÉSZLAPOK FÁHOZ



| Ø (mm) | Vágás (mm) | Alaplap (mm) | Furat (mm) | Fog-szám | Alkalmazás, márkák, modellek | CSE | MRM | Cikkszám | Vonalkód | Bruttó ár Ft |
|--------|------------|--------------|------------|----------|---|-----|-----|----------|---------------|--------------|
| 216 | 2,2 | 1,6 | 30 | 18 | C8FC/C8FS/ C8FSE/C8FSHE DeWalt | 1 | 1 | 752446 | 8717472813336 | 6420 |
| 216 | 2,2 | 1,6 | 30 | 36 | | | | 752447 | 8717472813343 | 9210 |
| 216 | 2,2 | 1,6 | 30 | 60 | | | | 752448 | 8717472813350 | 10430 |
| 255 | 2,5 | 1,8 | 30 | 24 | C10FCB/C10FCH/ C10FCH2/C10FSB/ C10FSH/C10RA | 1 | 1 | 752466 | 8717472813473 | 11260 |
| 255 | 2,5 | 1,8 | 30 | 48 | | | | 752467 | 8717472813480 | 13620 |
| 255 | 2,5 | 1,8 | 30 | 60 | | | | 752468 | 8717472813497 | 14700 |
| 305 | 2,8 | 1,8 | 30 | 24 | C12FCH/C12LC/ C12LCH/C12LSH/ C12RSH/C12YA/C12YB | 1 | 1 | 752486 | 8717472819758 | 12540 |
| 305 | 2,8 | 1,8 | 30 | 40 | | | | 752487 | 8717472819765 | 15400 |
| 305 | 2,8 | 1,8 | 30 | 60 | | | | 752488 | 8717472819772 | 15450 |



Ezek a fűrészlapok zajcsökkentő lézeres jelöléssel ellátottak



KÖRFÚRÉSZLAPOK INOXHOZ



| Ø (mm) | Vágás (mm) | Alaplap (mm) | Furat (mm) | Fog-szám | Alkalmazás, márkák, modellek | CSE | MRM | Cikkszám | Vonalkód | Bruttó ár Ft |
|--------|------------|--------------|------------|----------|------------------------------|-----|-----|----------|---------------|--------------|
| 305 | 2,2 | 1,8 | 25,4 | 60 | CD12F | 1 | 1 | 752473 | 8717574017380 | 25290 |
| 305 | 2,2 | 1,8 | 25,4 | 80 | | 1 | 1 | 4100006 | 8717574061086 | 33830 |



Ezek a fűrészlapok zajcsökkentő lézeres jelöléssel ellátottak



KÖRFÚRÉSZLAPOK ACÉLHOZ



| Ø (mm) | Vágás (mm) | Alaplap (mm) | Furat (mm) | Fog-szám | Alkalmazás, márkák, modellek | CSE | MRM | Cikkszám | Vonalkód | Bruttó ár Ft |
|--------|------------|--------------|------------|----------|------------------------------|-----|-----|----------|---------------|--------------|
| 305 | 2,2 | 1,8 | 25,4 | 60 | CD12F | 1 | 1 | 752471 | 8717472813527 | 25370 |



Ez a fűrészlap zajcsökkentő lézeres jelöléssel ellátott



KÖRFÚRÉSZLAPOK ALUMÍNIUMHOZ ÉS LAMINÁTUMOKHOZ



| Ø (mm) | Vágás (mm) | Alaplap (mm) | Furat (mm) | Fog-szám | Alkalmazás, márkák, modellek | CSE | MRM | Cikkszám | Vonalkód | Bruttó ár Ft |
|--------|------------|--------------|------------|----------|---|---------------|-------|---|---------------|--------------|
| 216 | 2,8 | 2,2 | 30 | 60 | C8FC/C8FS/C8FSE/ C8FSHE/DeWalt | 1 | 1 | 752449 | 8717472813367 | 12600 |
| 255 | 2,8 | 2,2 | 30 | 60 | | | | C10FCB/C10FCH/ C10FSB/C10FSH/ C10RA | 1 | 1 |
| 255 | 2,8 | 2,2 | 30 | 80 | 752470 | 8717472813510 | 18690 | | | |
| 305 | 2,8 | 2,2 | 30 | 96 | C12FCH/C12LC/ C12LCH/C12LSH/ C12RSH/C12YA/C12YB | 1 | 1 | 752489 | 8717472819789 | 22360 |



Ezek a fűrészlapok zajcsökkentő lézeres jelöléssel ellátottak

SZŰKÍTŐ GYŰRŰK

| Külső átmérő (mm) | Belső átmérő (mm) | Méret (mm) | CSE | MRM | Cikkszám | Vonalkód | Bruttó ár Ft |
|-------------------|-------------------|------------|-----|-----|----------|---------------|--------------|
| 30,0 | 16,0 | 1,4 | 1 | 1 | 752491 | 8717472815217 | 1260 |
| 30,0 | 20,0 | 1,4 | 1 | 1 | 752493 | 8717472815231 | 1260 |
| 30,0 | 25,0 | 1,4 | 1 | 1 | 752494 | 8717472815248 | 1260 |

PROLINE KÖRFŰRÉSZLAPOK POLIKRISTÁLY GYÉMÁNT FOGAZATTAL



A Hikoki polikristályos gyémántfűrészlapok (PCD) egy acéltestből állnak, amelyre szinterezett gyémánt bevonatú keményfém fogak vannak forrasztva. Az eredmény egy olyan fog, amely háromszor keményebb, mint a volfrám-keményfém, és így az ehhez használatos anyagokban többszörös élettartamot biztosít. A PCD fűrészlapok évek óta bizonyították értéküket a for-

gácslemezekben, a farostlemezekben és a csiszolóanyagokban is. A meghosszabbított élettartam miatt ezeknek az alkalmazásoknak gazdasági szempontból a hatékony eszközt képezik.

Ezeknek a fűrészlapoknak a technikai tervezése úgy készült, hogy kiváló forgácsleválasztást biztosítson a nagy forgácsleürítési rés, valamint a fogak nagy vágási szöge

miatt a könnyű és gyors vágás érdekében. A vékony pengéknek köszönhetően gyors és tiszta vágás érhető el, és a felhasználó kevesebb porral van kitéve.

A PCD fűrészlapok kiválóan alkalmasak cementkötésű deszkák, gipszkartonok, Corian, melamin, laminátum, MDF és egyéb forgácslapok és hőre keményedő műanyagok vágására.



| KÖRFŰRÉSZLAPOK CEMENTKÖTÉSŰ DESZKÁK, GIPSZKARTONOK ÉS MDF VÁGÁSÁHOZ | | | | | | | | | | |
|---|--------|------------|--------------|------------|---------|-----|-----|----------|---------------|--------------|
| | Ø (mm) | Vágás (mm) | Alaplap (mm) | Furat (mm) | Fogszám | CSE | MRM | Cikkszám | Vonalkód | Bruttó ár Ft |
| | 160 | 2,2 | 1,6 | 20 | 8 | 1 | 1 | 4100011 | 8717574061093 | 26450 |
| | 160 | 2,2 | 1,6 | 30 | 8 | 1 | 1 | 4100012 | 8717574061109 | 26450 |
| | 180 | 2,2 | 1,6 | 30 | 8 | 1 | 1 | 4100013 | 8717574061116 | 27600 |
| | 190 | 2,2 | 1,6 | 20 | 8 | 1 | 1 | 4100014 | 8717574061123 | 28070 |
| | 190 | 2,2 | 1,6 | 30 | 8 | 1 | 1 | 4100015 | 8717574061130 | 28070 |
| | 230 | 2,2 | 1,6 | 30 | 15 | 1 | 1 | 4100017 | 8717574061154 | 39100 |

| KÖRFŰRÉSZLAPOK CEMENTKÖTÉSŰ DESZKÁK, GIPSZKARTONOK ÉS MDF VÁGÁSÁHOZ | | | | | | | | | | |
|---|--------|------------|--------------|------------|---------|-----|-----|----------|---------------|--------------|
| | Ø (mm) | Vágás (mm) | Alaplap (mm) | Furat (mm) | Fogszám | CSE | MRM | Cikkszám | Vonalkód | Bruttó ár Ft |
| | 210 | 2,2 | 1,6 | 30 | 12 | 1 | 1 | 4100016 | 8717574061147 | 33000 |
| | 250 | 2,2 | 1,6 | 30 | 16 | 1 | 1 | 4100018 | 8717574061161 | 43930 |
| | 300 | 2,2 | 1,6 | 30/25,4 | 20 | 1 | 1 | 4100019 | 8717574061178 | 49530 |



Ezek a fűrészlapok zajcsökkentő lézeres jelöléssel ellátottak

MUNKAÁLLVÁNYOK

| | Leírás | CSE | MRM | Cikkszám | Vonalkód | Bruttó ár Ft |
|---|---|-----|-----|----------|---------------|-----------------|
|  | <p>UU610CZ munkaállvány Használható a HiKoki gérvágókhoz és darabolókhöz, kivéve a C12-es modelleket A felszerelt állvány mérete: 150 x 84 x 87 cm (HxSZxM) Tömege gép nélkül: 17,3 kg Maximum terhelhetőség: 225 kg A vágható anyag maximum mérete: 3,66 m</p> | 1 | 1 | 712600 | 8717574002447 | 69850 |
| | <p>UU610CZ szerszámrögzítő Segítségével gyorsan cserélhető több gép az állványon</p> | 1 | 1 | 712605 | 8717574004625 | 19820 |
|  | <p>Univerzális munkaállvány Használható minden HiKoki gérvágóhoz és darabolóhoz A felszerelt állvány mérete: 142 x 65 x 92 cm (HxSZxM) Tömege gép nélkül: 27,7 kg Maximum terhelhetőség: 136 kg A vágható anyag maximum mérete: 2,4 m</p> | 1 | 1 | 712650 | 8717574042542 | 89210 |
|  | <p>Szerszám-rögzítőkészlet az univerzális állványhoz Különböző gépek gyors cseréjét teszi lehetővé ugyanazon az állványon</p> | 1 | 1 | 712651 | 8717574042559 | 13970 |



KÖRFŰRÉSZLAPOK

VEZETŐSÍN KÖRFŰRÉSZEKHEZ

| | Leírás | Méreték (mm) | CSE | MRM | Cikkszám | Vonalkód | Bruttó ár Ft |
|---|--|--------------|-----|-----|----------|---------------|--------------|
|  | Vezetősín körfűrészekhez csúszóprofilal szerelve a gép könnyű mozgatásához | 800 x 180 | 1 | 1 | 711231 | 8717574043747 | 22140 |
| | | 1400 x 180 | 1 | 1 | 711232 | 8717574043754 | 27250 |





A HiKoki C6/C7 UY direkt használható a vezetősínnel
A C6/C7(B)U(2) használatához, egy adaptert (317848) kell használni

VEZETŐSÍN KÖRFŰRÉSZEKHEZ C6(B)UM ÉS C7(B)UM

| | Leírás | Méreték (mm) | CSE | MRM | Cikkszám | Vonalkód | Bruttó ár Ft |
|---|--|--------------|-----|-----|----------|---------------|--------------|
|  | Vezetősín körfűrészekhez csúszóprofilal szerelve a gép könnyű mozgatásához | 800 x 168 | 1 | 1 | 370105 | 4549115122055 | 22810 |
| | | 1400 x 168 | 1 | 1 | 370106 | 4549115122062 | 28520 |

A C6(B)U3 gép vezetősínnel történő használatakor a 330998 cikkszámú adaptert kell használni.
A C7(B)U3 gép vezetősínnel történő használatakor a 331762 cikkszámú adaptert kell használni.
Teljes mértékben csereszavatos a Festool és Makita gépekkel

TARTOZÉKOK A VEZETŐSÍNEKHEZ

| | Leírás | Méreték (mm) | CSE | MRM | Cikkszám | Vonalkód | Bruttó ár Ft |
|---|---|--------------|-----|-----|----------|---------------|--------------|
|  | Nejlron hordtáska alkalmas két vezetősínhez és a kiegészítőkhöz | 1500 x 220 | 1 | 1 | 711236 | 8717574043556 | 9700 |
|  | Menetes acélszorító a vezetősínhez | 120 | 1 | 1 | 711237 | 8717574043693 | 7120 |
|  | Karos szorító a vezetősínhez | 160 | 1 | 1 | 711238 | 8717574043709 | 12060 |
|  | Adapter két vezetősín összekapcsolásához | 400 | 1 | 1 | 711239 | 8717574047677 | 8170 |

ALKATRÉSZEK A VEZETŐSÍNEKHEZ

| | Leírás | Méreték (mm) | CSE | MRM | Cikkszám | Vonalkód | Bruttó ár Ft |
|---|-----------------------------|--|-----|-----|----------|---------------|--------------|
|  | | 1 711251 2 darab 370105/370106 és 3 darab 711231/711232 2 711252 (nem használható a 370105/370106 -hoz) 3 711253 4 711254 | | | | | |
|  | Csúszóprofil a vezetősínhez | 1400 x 12 | 1 | 1 | 711251 | 8717574047301 | 3180 |
|  | Szivacs csík | 1400 x 12 x 2,5 | 1 | 1 | 711252 | 8717574047318 | 1740 |
| | | 1400 x 20 x 2,5 | 1 | 1 | 711253 | 8717574047325 | 1920 |
| | Gumicsík | 1400 x 20 x 2 | 1 | 1 | 711254 | 8717574047332 | 2930 |

Vágási hossz 1400 mm, hogy megfeleljen a 800 mm-es vezetősínhez



PROLINE SZÚRÓFŰRÉSZLAPOK



HiKokival dolgozva

Legyen az kör, egyenes vonal, lyuk vagy egyéb vágása, a HiKoki dekopírfűrészlapjaival szinte bármilyen alakzatot ki tud vágni. A HiKoki nagyon sokféle anyagú és felhasználhatóságú fűrészlapot kínál minden elképzelhető alkalmazáshoz.

Egyenes vágás, gyors vágás, finom vágás hasadás nélkül: szinte minden lehetséges. A fűrészlapok rendkívül erősek és tartósak a kiváló minőségű alapanyagoknak köszönhetően.

A fűrészlapok anyaga:

HCS • Szénacél a lágyabb anyagok megmunkálására: puhafa, farostlemez, műanyag

HSS • Gyorsacél a keményebb anyagok megmunkálására: keményfa, könnyű- és színesfémek (pl. alumínium)

Bi-M • Bimetál, szénacél alaptest, gyorsacél fogak. Rendkívül rugalmas penge. Élettartama nagyjából kétszerese a HSS és tízszerese a HCS lapokénak. A nagy igénybevételű munkáknál alkalmazzák, különösen akkor, ha a penge törésével is lehet számolni.

HCS • Szénacél alaplap wolfram-karbid szemcsebevonattal, abrazív anyagok vágására: üveg, kerámia, téglá, öntöttvas.

HCS/TCT • Szénacél alaplap TCT (wolfram-karbid) lapkás fogakkal vagy lézerral hegesztett fogasléccel. Kemény anyagok vágására: fémek, rozsdamentes acéllemezek és profilok, gázbeton, téglá, cementkötésű faforgácslap, nagyszilárdságú szálerezítésű műanyagok.

A fűrészlapok gyártása

KIVÁLASZTÁSI SEGÉDLET

A következő oldalakon a HiKoki teljeskörű dekopírfűrészlapjai és azok alkalmazási területei találhatóak. A kiválasztás során könnyen megtalálja, hogy melyik termék felel meg a legjobban az Ön egyedi felhasználási szükségletének. A következő oldalakon részletes leírást talál a fűrészlekekről és azok alkalmazhatóságáról.

Marás: a fűrészlapok marási eljárással készülnek a gyorsabb termelési idő végett. A fogak meglehetősen durvák, ezért minden anyagot nagy sebességgel vágnak.

Köszörülés: a köszörülés finomabb fogakat eredményez, ennek eredménye jobb minőségű finomvágás, mely alkalmas a finomabb anyagokhoz. A fogak tágitása szintén fontos, hogy a fűrészlap ne szoruljon az anyagba.

Foggeometria

Mart hullámos fogazat

Alkalmazási terület: rétegelt fa, lágyacél, könnyű- és színesfémek, műanyagok finom egyenes vágására.

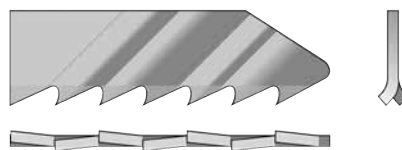

Mart tágitott fogazat

Alkalmazási terület: elsősorban faanyagok, egyenes és íves durva vágására.

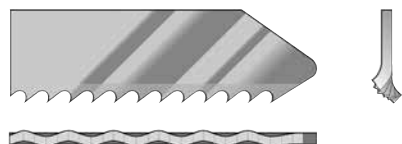

Köszörült tágitott fogazat

Alkalmazási terület: elsősorban faanyagok, egyenes és íves durva vágására.

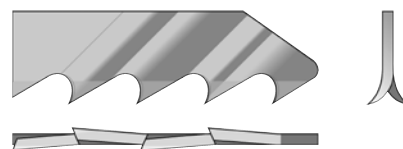

Köszörült fogazat és hátszög

Alkalmazási terület: elsősorban különböző fa- és műanyagok egyenes és íves, finom tiszta, pontos vágására.

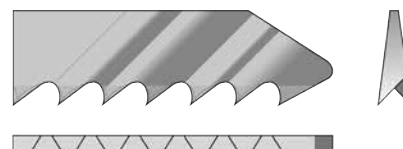



Progresszív fogazású fűrészlap















A befogástól a fűrészlap csúcsa felé progresszíven növekvő fogosztás, bemerülő íves csúcs. A progresszív fogosztású fűrészlapokat is gyártják – a felhasználás igényeihez igazodva – különböző anyagú és élgeometriájú foggal. Ennek megfelelően vannak elsődlegesen fára és fémmre, valamint univerzális felhasználásra is alkalmas lapok. A fűrészlapok kiemelkedő tulajdonsága: anyagvastagságtól független – vékony és vastag anyagokra egyaránt alkalmas – gyors, pontos, tiszta vágás.





| | |
|------------------------|--|
| INOX | A TC-alapú konfigurációk alkalmassá teszik a fűrészlapokat az inox lemezek, max. 50HRC keménységű edzett csavarok és szegek vágására. |
| FÉM | Bimetál fűrészlapok puhább anyagok és színesfémek vágásához. |
| FA + FÉM | A progresszív bimetál lapok a fa és a nem edzett csavarok, szegek gyorsabb vágását teszik lehetővé. |
| FA | Fa vágásánál a durva és éles fogak jelentenek optimális eredményt. Kemény fához használjon bimetál fűrészlapot. |
| ABRAZÍV ANYAGOK | Csempék vágására használjon keményfém bevonatos, míg gipszkarton, üvegszál erősítésű műanyaghoz és epoxihoz, szálcement lapokhoz keményfém fogazatú fűrészlapot. |

















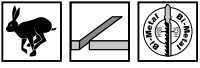





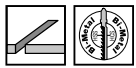

Műszaki jellemzők • Különösen ajánlott

| | | | Bosch megfelelő | Tejjes hossz | Munkahossz | Szélesség | Vastagság | Fogtáv | Fogsűrűség | Fűrészlap anyaga | Rozsdamentes acél | Fémlemezek, csövek, profilok | Fémlemezek |
|------------------------|--------|-----------|-----------------|--------------|------------|-----------|-----------|-------------|------------|------------------|---|---|---|
| | Típus | Cikk-szám | | mm | mm | mm | mm | mm | TPI | |  |  |  |
| INOX | JM18I | 750011 | T118EHM | 82,6 | 56,0 | 9,3 | 1,0 | 1,4 | 18 | HM/TC | ● | | |
| FÉM | JM12B | 750090 | T121GF | 91,5 | 68,0 | 9,7 | 0,9 | 0,8 | 32 | BIM | | | 0,5-1,5 mm |
| | JM13B | 750091 | T121AF | 91,5 | 68,0 | 9,7 | 0,9 | 1,1 | 24 | BIM | | | 1-3 mm |
| | JM10 | 750038 | T118A | 91,5 | 65,0 | 7,5 | 1,0 | Progress. | 17-24 | HSS | | | 1-3 mm |
| | JM10B | 750039 | T118AF | 91,5 | 65,0 | 7,5 | 1,0 | Progress. | 17-24 | BIM | | | 1-3 mm |
| | JM40B | 750089 | T318AF | 132,0 | 105,0 | 7,5 | 1,0 | 1,1 | 24 | BIM | | | 1-3 mm |
| | JPM20 | 750033 | T123XF | 100,4 | 75,0 | 8,6 | 1,0 | Progress. | 10-20 | BIM | | | 1,5-10 mm |
| | JM11 | 750040 | T118B | 91,5 | 65,0 | 7,5 | 1,0 | Progress. | 11-14 | HSS | | | 2,5-6 mm |
| | JM11B | 750041 | T118BF | 91,5 | 65,0 | 7,5 | 1,0 | Progress. | 11-14 | BIM | | | 2,5-6 mm |
| | JM41B | 750032 | T318BF | 132,0 | 105,0 | 7,5 | 1,0 | 1,8 | 14 | BIM | | | 2,5-6 mm |
| | JM80B | 750088 | T1018AFP | 250,0 | 220,0 | 16,0 | 1,6 | 1,1 | 24 | BIM | | | |
| | JM20 | 750012 | T127D | 100,4 | 75,0 | 7,5 | 1,0 | 3,0 | 8 | HSS | | | 3-15 mm |
| | JUM10 | 750026 | U118A | 70,0 | 50,0 | 7,5 | 0,8 | 1,1 | 24 | HSS | | | 1-3 mm |
| JUM11 | 750025 | U118B | 70,0 | 50,0 | 7,5 | 1,0 | 1,8 | 14 | HSS | | | 2,5-6 mm | |
| FA + FÉM | JPU10 | 750031 | T345XF | 132,0 | 105,0 | 10,0 | 1,25 | Progress. | 5-10 | BIM | | ● | |
| FA | JW10C | 750036 | T101AO | 76,6 | 54,0 | 4,7 | 1,25 | 1,4 | 18 | HCS | | | |
| | JW30 | 750042 | T119B | 91,5 | 65,0 | 7,5 | 1,0 | Progress. | 11-14 | HCS | | | |
| | JPW30 | 750029 | T234X | 116,5 | 90,0 | 9,2 | 1,5 | Progress. | 8-12 | HCS | | | |
| | JW10R | 750019 | T101BR | 100,4 | 75,0 | 7,2 | 1,5 | 2,5 | 10 | HCS | | | |
| | JW10 | 750044 | T101B | 100,4 | 75,0 | 7,2 | 1,5 | 2,5 | 10 | HCS | | | |
| | JW20 | 750021 | T111C | 100,4 | 75,0 | 7,5 | 1,25 | 3,0 | 8 | HCS | | | |
| | JW40 | 750043 | T144D | 100,4 | 75,0 | 7,2 | 1,25 | Progress. | 5-8 | HCS | | | |
| | JW50 | 750046 | T244D | 100,4 | 75,0 | 6,0 | 1,25 | Progress. | 5-8 | HCS | | | |
| | JW40L | 750028* | T344DP | 132,0 | 107,0 | 7,2 | 1,7 | 4,0 | 6 | HCS | | | |
| | JW80 | 750087 | T1044DP | 250,0 | 220,0 | 16,0 | 1,6 | 4,0 | 6 | HCS | | | |
| | JW11 | 750045 | T101D | 100,4 | 75,0 | 7,2 | 1,5 | Progress. | 5-8 | HCS | | | |
| | JW60 | 750027 | T301CD | 116,5 | 90,0 | 7,2 | 1,5 | 3,0 | 8 | HCS | | | |
| | JW10F | 750037 | T101AIF | 100,4 | 74,0 | 7,5 | 1,25 | 1,7 | 15 | BIM | | | |
| | JUW10 | 750024 | U101B | 91,5 | 70,0 | 7,2 | 1,25 | 2,5 | 10 | HCS | | | |
| JUW20 | 750023 | U111C | 91,5 | 70,0 | 7,5 | 1,25 | 3,0 | 8 | HCS | | | | |
| ABRAZÍV ANYAGOK | JC10 | 750047 | T130RF | 82,6 | 56,0 | 8,0 | 0,8 | Sz.méret 30 | | HM/TC | | | |
| | JA10 | 750030 | T141HM | 100,4 | 75,0 | 7,4 | 1,25 | 4,0 | 6 | HM/TC | | | |
| | JA20 | 750085 | T341HM | 132,0 | 107,0 | 7,4 | 1,25 | 4,0 | 6 | HM/TC | | | |





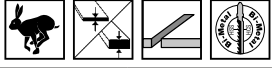



















* = nem használható a CJ65V3 fűrészszel





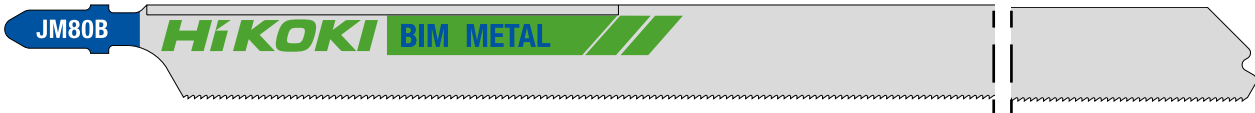





| Zártszelvények, csővek | Alumínium | Rétegelt anyag | Rétegelt anyagok fémből | Építési fa szegekkel | Puhafatáblák | Műanyag | Furmérozott lapok | Parketta | Durva fa | Laminált lapok | Gipszkarton | Szálcement | Kerámia falicsempe |
|---|---|---|---|---|---|---|---|---|---|---|---|---|---|
|  |  |  |  |  |  |  |  |  |  |  |  |  |  |
| | | < 65 mm | < 150 mm | < 65 mm | | epoxy | | ± 2-30 mm | | | | | ± 5-15 mm |
| < 65 mm | < 65 mm | | | | | | | | | | | | |
| < 30 mm | < 30 mm | | | | | | | | | | | | |
| < 65 mm | < 65 mm | • | | | | < 65 mm | | | | | | | |
| | < 30 mm | | • | | | < 30 mm | | | | | | | |
| | 3-10 mm | | | • | | < 65 mm | | | < 65 mm | | | | |
| | | | | | 1,5-15 mm | | 1,5-15 mm | | | 2-30 mm | | | |
| | | | | | 2-15 mm | | 2-15 mm | | | | | | |
| | | | | | 2-65 mm | | | | | | | | |
| | | | | | 3-30 mm | | | | | 3-30 mm | | | |
| | | | | | 3-30 mm | <30 mm | | | | | | | |
| | | | | | 4-50 mm | | | | | | | | |
| | | | | | 5-50 mm | | | | | | | | |
| | | | | | 5-50 mm | | | | | | | | |
| | | | | | 5-100 mm | | | | <100 mm | | | | |
| | | | | | 5-150 mm | | | | <150 mm | | | | |
| | | | | | 10-45 mm | | | | | | | | |
| | | | | | 10-65 mm | | | | | | | | |
| | | | | | 2-30 mm | < 30 mm | | • | | 2-30 mm | | | |
| | | | | | 3-30 mm | < 30 mm | | | | | | | |
| | | | | | 4-50 mm | | | | | | | | • |
| | | | | | | 5-20 mm | | | | | 5-50 mm | • | |
| | | | | | | 5-50 mm | | | | | 5-80 mm | • | |









| INOX | | Típus | CSE | MRM | Cikkszám | Vonalkód | Bruttó ár Ft | |
|---|---|----------------------------|-----|-----|----------|---------------|---|--|
|  | | JM18I | 2 | 1 | 750011 | 8717472818119 | 4620 | |
|  |  | 82,6 / 56,0 x 9,3 x 1,0 mm | | | | |  | |
|  | | | | | | | | |

| FÉM | | Típus | CSE | MRM | Cikkszám | Vonalkód | Bruttó ár Ft | |
|---|---|------------------------------|-----|-----|----------|---------------|---|--|
|  | | JM12B | 5 | 1 | 750090 | 8717574050707 | 1710 | |
|  |  | 91,5 / 68,0 x 9,7 x 0,9 mm | | | | |  | |
|  | | | | | | | | |
| | | JM13B | 5 | 1 | 750091 | 8717574050714 | 1710 | |
|  |  | 91,5 / 68,0 x 9,7 x 0,9 mm | | | | |  | |
|  | | | | | | | | |
| | | JM10 | 5 | 1 | 750038 | 8717472816047 | 1380 | |
| | | JM10 | 25 | 1 | 750181 | 8717574051032 | 5350 | |
|  |  | 91,5 / 65,0 x 7,5 x 1,0 mm | | | | |  | |
|  | | | | | | | | |
| | | JM10B | 5 | 1 | 750039 | 8717472816061 | 1740 | |
|  |  | 91,5 / 65,0 x 7,5 x 1,0 mm | | | | |  | |
|  | | | | | | | | |
| | | JM40B | 5 | 1 | 750089 | 8717574050691 | 2380 | |
|  |  | 132,0 / 105,0 x 7,5 x 1,0 mm | | | | |  | |
|  | | | | | | | | |
| | | JPM20 | 5 | 1 | 750033 | 8717154654028 | 1820 | |
|  |  | 100,4 / 75,0 x 8,6 x 1,0 mm | | | | |  | |
|  | | | | | | | | |

SZÚRÓFŰRÉSZLAPOK





















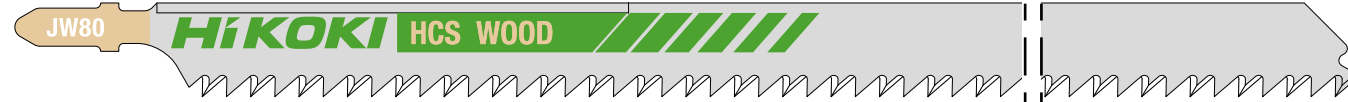

| METAL FÉM | | Típus | CSE | MRM | Cikkszám | Vonalkód | Bruttó ár Ft | |
|---|---|-------------------------------|-----|-----|----------|---------------|--------------|---|
|  |  | JM11 | 5 | 1 | 750040 | 8717472816085 | 1400 | |
|  |  | 91,5 / 65,0 x 7,5 x 1,0 mm | | | | | |  HSS |
|  | | | | | | | | |
| | | JM11B | 5 | 1 | 750041 | 8717472816108 | 1740 | |
|  |  | 91,5 / 65,0 x 7,5 x 1,0 mm | | | | | |   |
|  | | | | | | | | |
| | | JM41B | 5 | 1 | 750032 | 8717154654011 | 2380 | |
|  |  | 132,0 / 105,0 x 7,5 x 1,0 mm | | | | | |   |
|  | | | | | | | | |
| | | JM80B | 3 | 1 | 750088 | 8717574050684 | 6290 | |
|  |  | 250,0 / 220,0 x 16,0 x 1,6 mm | | | | | |   |
|  | | | | | | | | |
| | | JM20 | 5 | 1 | 750012 | 8717154654004 | 1440 | |
|  |  | 100,4 / 75,0 x 7,5 x 1,0 mm | | | | | |  HSS |
|  | | | | | | | | |





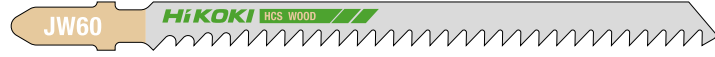





| METAL FÉM | | Típus | CSE | MRM | Cikkszám | Vonalkód | Bruttó ár Ft | |
|---|---|----------------------------|-----|-----|----------|---------------|--------------|---|
|  |  | JUM10 | 5 | 1 | 750026 | 8717154654073 | 1350 | |
|  |  | 70,0 / 50,0 x 7,5 x 0,8 mm | | | | | |  HSS |
|  | | | | | | | | |
| | | JUM11 | 5 | 1 | 750025 | 8717154654080 | 1350 | |
|  |  | 70,0 / 50,0 x 7,5 x 1,0 mm | | | | | |  HSS |
|  | | | | | | | | |



















| FA + FÉM | | Típus | CSE | MRM | Cikkszám | Vonalkód | Bruttó ár Ft | |
|---|---|--------------------------------|-----|-----|----------|---------------|--------------|---|
|  |  | JPU10 | 5 | 1 | 750031 | 8717154653939 | 2950 | |
|  |  | 132,0 / 105,0 x 10,0 x 1,25 mm | | | | | |     |
|  | | | | | | | | |



| FA | | Típus | CSE | MRM | Cikkszám | Vonalkód | Bruttó ár Ft | |
|----|--|------------------------------|-----|-----|----------|---------------|--------------|--|
| | | JW10C | 5 | 1 | 750036 | 8717154659153 | 1500 | |
| | | 76,6 / 54,0 x 4,7 x 1,25 mm | | | | | | |
| | | | | | | | | |
| | | JW30 | 5 | 1 | 750042 | 8717472816122 | 920 | |
| | | 91,5 / 65,0 x 7,5 x 1,0 mm | | | | | | |
| | | | | | | | | |
| | | JPW30 | 5 | 1 | 750029 | 8717154653915 | 2080 | |
| | | 116,5 / 90,0 x 9,2 x 1,5 mm | | | | | | |
| | | | | | | | | |
| | | JW10R | 5 | 1 | 750019 | 8717154653885 | 1530 | |
| | | | 25 | 1 | 750182 | 8717574051049 | 6060 | |
| | | 100,4 / 75,0 x 7,2 x 1,5 mm | | | | | | |
| | | | | | | | | |
| | | JW10 | 5 | 1 | 750044 | 8717472816160 | 1390 | |
| | | | 25 | 1 | 750183 | 8717574051056 | 5530 | |
| | | 100,4 / 75,0 x 7,2 x 1,5 mm | | | | | | |
| | | | | | | | | |
| | | JW20 | 5 | 1 | 750021 | 8717154653830 | 880 | |
| | | | 25 | 1 | 750184 | 8717574051063 | 3600 | |
| | | 100,4 / 75,0 x 7,5 x 1,25 mm | | | | | | |
| | | | | | | | | |
| | | JW40 | 5 | 1 | 750043 | 8717472816146 | 1220 | |
| | | | 25 | 1 | 750185 | 8717574051070 | 4780 | |
| | | 100,4 / 75,0 x 7,2 x 1,25 mm | | | | | | |
| | | | | | | | | |
| | | JW50 | 5 | 1 | 750046 | 8717472816207 | 1310 | |
| | | 100,4 / 75,0 x 6,0 x 1,25 mm | | | | | | |
| | | | | | | | | |

SZÚRÓFŰRÉSZLAPOK

| FA | | Típus | CSE | MRM | Cikkszám | Vonalkód | Bruttó ár Ft | |
|---|---|------------------------------|-----|-----|---|---|---|-----|
|  |  | JW40L | 5 | 1 | 750028 | 8717154653861 | 2210 | |
|  |  | 132,0 / 107,0 x 7,2 x 1,7 mm | | | | |  | HCS |
|  | | | | | | | | |
|  |  | JW80 | 3 | 1 | 750087 | 8717574050677 | 5530 | |
| 250,0 / 220,0 x 16,0 x 1,6 mm | | | | |  | HCS | | |
|  | | | | | | | | |
|  |  | JW11 | 5 | 1 | 750045 | 8717472816184 | 1430 | |
| 100,4 / 75,0 x 7,2 x 1,5 mm | | | | |  | HCS | | |
|  | | | | | | | | |
|  |  | JW60 | 5 | 1 | 750027 | 8717154653908 | 2190 | |
| 116,5 / 90,0 x 7,2 x 1,5 mm | | | | |  | HCS | | |
|  | | | | | | | | |
|  |  | JW10F | 5 | 1 | 750037 | 8717154659160 | 2770 | |
| 100,4 / 74,0 x 7,5 x 1,25 mm | | | | |  |  | | |
|  | | | | | | | | |

| FA | | Típus | CSE | MRM | Cikkszám | Vonalkód | Bruttó ár Ft | |
|---|---|-----------------------------|-----|-----|---|---|---|-----|
|  |  | JUW10 | 5 | 1 | 750024 | 8717154654066 | 1430 | |
|  |  | 91,5 / 70,0 x 7,2 x 1,25 mm | | | | |  | HCS |
|  | | | | | | | | |
|  |  | JUW20 | 5 | 1 | 750023 | 8717154654059 | 1030 | |
| 91,5 / 70,0 x 7,5 x 1,25 mm | | | | |  |  | HCS | |
|  | | | | | | | | |

| ABRAZÍV ANYAGOK | | | | Típus | CSE | MRM | Cikkszám | Vonalkód | Bruttó ár Ft | | |
|---|---|---|--|---|----------------------------|---|-------------------------------|---|---|---|---|
| | | | | JC10 | 2 | 1 | 750047 | 8717472817938 | 2150 | | |
|  | | | |  | 82,6 / 56,0 x 8,0 x 0,8 mm | | |  |  | | |
|  | | | | | | | | | | | |
| | | | | JA10 | 2 | 1 | 750030 | 8717154653922 | 4750 | | |
|  |  |  | | | |  | 100,4 / 75,0 x 7,4 x 1,25 mm | | |  |  |
|  | | | | | | | | | | | |
| | | | | JA20 | 3 | 1 | 750085 | 8717574014242 | 8910 | | |
|  |  |  | | | |  | 132,0 / 107,0 x 7,4 x 1,25 mm | | |  |  |
|  | | | | | | | | | | | |

| METAL | | | | Típus | CSE | MRM | Cikkszám | Vonalkód | Bruttó ár Ft |
|--|--|---|--|---|-----|-----|----------|---------------|--------------|
|  | |  | | | | | | | |
|  | | | | 10 darabos készlet: 2 x JW20 2 x JW40 1 x JW10C 2 x JW10 1 x JW10R 2 x JM10 | 10 | 1 | 750049 | 8717154659177 | 2380 |

PROLINE ORRFŰRÉSZLAPOK



Széleskörű kínálat

A HiKoki az orrfűrészek széles tartozékpalet-tájával áll a vevői rendelkezésére.

Optimális eredmény optimális szerszámmal

Nincs semmilyen engedély a minőséget illetően; a HiKoki orrfűrészlapok alkalmasak nagyon sokrétű felhasználásra.

Akár vastag felületeket akarunk átvágni, akár csöveket darabolni, a HiKoki minden típusú felhasználásra alkalmas fűrészlapokat fejlesztett.

A fűrészlapok anyaga

| | |
|-------|---|
| HCS | Szénacélból készül, és a lágyabb anyagok megmunkálására alkalmas: mint puhafa, farostlemez, műanyag |
| HAS | Minőségi acélból készül, és a színesfémek, puhakövek és szegret tartalmazó faanyagok megmunkálására alkalmas. |
| BiM | Bimetál, szénacél alaptest, gyorsacél fogak. Rendkívül rugalmas penge. Jellemző a "Matrix II" fogbeállítás a gyors vágás érdekében. Alkalmas csövek, profilok és hullámos anyagok vágására. |
| HM/TC | Megnövelt élettartamú fűrészlapok. Alkalmas rozsdamentes acél, üvegszál anyagok, építési anyagok és más kemény anyagok vágására. |
| INOX | Lakkozatlan inox fűrészlap jég, fagyasztott hús vágására |

Ívelt orrfűrészlapok

A HiKoki már évek óta kínál speciális ívelt formájú fűrészlapokat. Ez egy agresszív formatervezés egy speciális rádiusszal, mely optimalizálja a fűrészlap fogainak a támadófelületét. Ennek eredménye egy gyorsabb vágás a fémekben. Különösen alkalmas a nagyon nehéz alkalmazásokhoz: acélhoz és rozsdamentes acélhoz.

Speciális alkalmazásokhoz kifejlesztve

A HiKoki kifejlesztett egy sor fűrészlapot speciális alkalmazásokhoz.

Konkrét részletek megtalálhatóak a csomagoláson.

Rugalmas

A 752012 és 752022 a szűk helyeken való rugalmas használhatóságot jelenti.

Extrém gyors

A speciális fogelrendezés a 752018, 752024 és 752033 az extrém gyors és törésmentes vágást teszi lehetővé.

Összeszorított

A 752039 típusú köszörült fűrészlap különösen alkalmas üvegszál anyagok és szennyvízcsövek vágásához.

Alkalmasak a legtöbb típusú orrfűrészekben való használatra

A HiKoki orrfűrészlapjait univerzális 1/2" befogószárral készíti, így azok alkalmasak más gyártók orrfűrészéhez is. Lásd a csomagoláson.

KIVÁLASZTÁSI SEGÉDLET

A szakasz első oldalainak ábráján a HiKoki orrfűrészlapok teljes skálája és alkalmazása látható. A felhasználási igény kiválasztása alapján történő navigálás során könnyen megtalálhatja, hogy melyik termék felel meg az Ön igényeinek leginkább.





A következő oldalakon bemutatjuk az összes HiKoki orrfűrészlap részletes termékleírását, alkalmazás-típusok szerint osztályozva.

A leírásokban a méretjelölés első száma a teljes hosszúságot fejezi ki, amelyet a fogazott hosszúság követ. A tényleges hasznos hosszúság a pengét használó gép márkájától és típusától függ.

| | |
|-------------------------------|---|
| INOX | A speciális fogelrendezés az ívelt fűrészlapokon minden gond nélkül lehetővé teszi a rozsdamentes acélanyagok vágását. A TC jelű lapok alkalmasak a vékony rozsdamentes profilok és lapok vágására. |
| FÉM | Bi-Metal fűrészlapok a normál acél és színesfémek vágására alkalmasak. A 2x2 fogelrendezés a nehéz vágási körülményekhez és a vastag anyagokhoz lett kialakítva. |
| FA + FÉM | Nagyobb fogazatú Bi-Metal fűrészlapok lehetővé teszik a lágycsavart és szegeket tartalmazó faanyagok gyors vágását. Használjuk a (HM) keményfém fogazatú lapokat a fémet tartalmazó anyagokhoz. |
| FA | Fa vágásához a durva fogazat adja az optimális vágási eredményt. |
| ÉPÍTŐANYAG | Keményfém fogazatú fűrészlapok alkalmasak az építőanyagok vágására: tömör téglá, porózus beton, üvegcement stb. |
| SPECIÁLIS FELHASZNÁLÁS | Speciális felhasználási területekhez kifejlesztve: az öntöttvastól a gipszkartonig, a jégtől a fagyasztott húsig, a kartontól a szőnyegekig. |





Műszaki paraméterek



















- Különösen ajánlott
- Szintén használható







































| | | | Bosch megfelelő | Méretek | | | | Fogak | Anyaga | Rozsdamentes acél | Fémek | Fémlemezek | Lyukasztott fémlemezek | | |
|----------|--------|----------|-----------------|--------------|------------|-----------|-----------|---------|-----------|---|---|---|---|---|---|
| | | | | Teljes hossz | Munkahossz | Szélesség | Vastagság | | | | | | | | |
| | Típus | Cikkszám | | mm | mm | mm | mm | mm | TPI |  |  |  |  |  | |
| INOX | RCM30B | 752043 | --- | 150,0 | 128,5 | 19,0 | 0,90 | 1,8 | 14 | BiM | ● | ● | | | |
| | RCM40B | 752044 | --- | 200,0 | 178,5 | 19,0 | 0,90 | 1,8 | 14 | BiM | ● | ● | | | |
| | RCM50B | 752045 | --- | 250,0 | 228,5 | 19,0 | 0,90 | 1,8 | 14 | BiM | ● | ● | | | |
| | RS10 | 752035 | S518EHM | | 115,0 | 93,5 | 19,0 | 1,25 | 1,4 | 18 | HM/TC | ● | ○ | | |
| FÉM | RCM31B | 752676 | --- | 150,0 | 128,5 | 19,0 | 0,90 | 1,8 | 14 | BiM | | ● | ○ | | |
| | RCM41B | 752677 | --- | 225,0 | 203,5 | 19,0 | 0,90 | 1,8 | 14 | BiM | | ● | ○ | | |
| | RCM32B | 752678 | --- | 150,0 | 128,5 | 19,0 | 0,90 | 1,8-2,6 | 10-14 | BiM | | ● | ○ | | |
| | RCM42B | 752679 | --- | 225,0 | 203,5 | 19,0 | 0,90 | 1,8-2,6 | 10-14 | BiM | | ● | ○ | | |
| | RM39B | 752681 | S921CHF | | 150,0 | 128,5 | 25,0 | 1,10 | 2,5-3,0 | 8-10 | BiM | | ● | | ● |
| | RM49B | 752682 | S1121CHF | | 225,0 | 203,5 | 25,0 | 1,10 | 2,5-3,0 | 8-10 | BiM | | ● | | ● |
| | RM38B | 752683 | S921BEF | | 150,0 | 128,5 | 25,0 | 1,10 | 1,4-1,8 | 14-18 | BiM | | ● | ○ | ● |
| | RM48B | 752684 | S1121BEF | | 225,0 | 203,5 | 25,0 | 1,10 | 1,4-1,8 | 14-18 | BiM | | ● | ○ | ● |
| | RM44B | 752021 | S1120CF | | 225,0 | 203,5 | 22,0 | 1,60 | 2,5-3,0 | 8-10 | BiM | | ● | | |
| | RM37B | 752020 | S920CF | | 150,0 | 128,5 | 22,0 | 1,60 | 2,5-3,0 | 8-10 | BiM | | ○ | | |
| | RM50B | 752019 | S1025VF | | 200,0 | 178,5 | 19,0 | 1,25 | 1,8-2,6 | 10-14 | BiM | | ● | ○ | |
| | RPM30B | 752018 | S123XF | | 150,0 | 128,5 | 19,0 | 0,90 | Progress. | 8-14 | BiM | | ● | ○ | |
| | RM43B | 752017 | S1122BF | | 225,0 | 203,5 | 19,0 | 0,90 | 1,8 | 14 | BiM | | ● | ○ | |
| | RM36B | 752016 | S922BF | | 150,0 | 128,5 | 19,0 | 0,90 | 1,8 | 14 | BiM | | ● | ● | |
| | RM42B | 752014 | S1122EF | | 225,0 | 203,5 | 19,0 | 0,90 | 1,4 | 18 | BiM | | ● | ● | |
| | RM35B | 752013 | S922EF | | 150,0 | 128,5 | 19,0 | 0,90 | 1,4 | 18 | BiM | | ● | ○ | |
| RM34B | 752012 | S922AF | | 150,0 | 128,5 | 19,0 | 0,90 | 1,0 | 24 | BiM | | ● | ● | | |
| RM11B | 752015 | S422BF | | 100,0 | 78,5 | 8,0 | 0,90 | 1,8 | 14 | BiM | | ● | | | |
| FA + FÉM | RPD33B | 752685 | S956XHM | | 150,0 | 128,5 | 25,0 | 1,25 | Progress. | 6-8 | HM/TC | | | | |
| | RPD43B | 752686 | S1156XHM | | 225,0 | 203,5 | 25,0 | 1,25 | Progress. | 6-8 | HM/TC | | | | |
| | RW50B | 752027 | S1411DF | | 305,0 | 283,5 | 19,0 | 1,25 | 4,0 | 6 | BiM | | | | |
| | RD50B | 752028 | S1110DF | | 225,0 | 203,5 | 22,0 | 1,60 | 4,0 | 6 | BiM | | ○ | | |
| | RD31B | 752025 | S611DF | | 150,0 | 128,5 | 19,0 | 1,25 | 4,0 | 6 | BiM | | | | |
| | RD32B | 752026 | S711DF | | 150,0 | 128,5 | 12,0 | 1,25 | 4,0 | 6 | BiM | | | | |
| | RPD40B | 752024 | S3456XF | | 200,0 | 178,5 | 19,0 | 1,25 | Progress. | 6-12 | BiM | | ● | | |
| | RD70B | 752023 | S1222VF | | 305,0 | 283,5 | 19,0 | 0,90 | 1,8-2,6 | 10-14 | BiM | | ● | | |
| | RD30B | 752022 | S922VF | | 150,0 | 128,5 | 19,0 | 0,90 | 1,8-2,6 | 10-14 | BiM | | ● | ○ | |
| | RD40B | 752048 | S1122HF | | 225,0 | 203,5 | 19,0 | 0,90 | 2,5 | 10 | BiM | | | | |



































Műszaki paraméterek

- Különösen ajánlott
- Szintén használható

| | | | Bosch megfelelő | Méretek | | | | Fogak | Anyaga | Acélcső, gömbgráfit cső | Szálanyag | PVC / műanyagok | Tömörfa | |
|----------------|-------|----------|-----------------|--------------|------------|-----------|-----------|------------------|--------|---|---|---|---|---|
| | | | | Teljes hossz | Munkahossz | Szélesség | Vastagság | | | | | | | |
| | Típus | Cikkszám | | mm | mm | mm | mm | mm | TPI |  |  |  |  |  |
| FA | RPW80 | 752033 | S2345X | 200,0 | 178,5 | 19,0 | 1,25 | Progress. | 6-10 | HCS | | | ○ | ● |
| | RW30 | 752032 | S1531L | 240,0 | 218,5 | 19,0 | 1,50 | 5,0 | 5 | HCS | | | | ○ |
| | RW70 | 752031 | S1344D | 305,0 | 283,5 | 19,0 | 1,25 | 4,0 | 6 | HCS | | | ● | ● |
| | RW10 | 752030 | S644D | 150,0 | 128,5 | 19,0 | 1,25 | 4,0 | 6 | HCS | | | ● | ● |
| | RW60 | 752029 | S1111K | 225,0 | 203,5 | 19,0 | 1,25 | 8,5 | 3 | HCS | | | | ○ |
| ÉPÍTŐ ANYAG | RB50 | 752040 | S1543HM | 240,0 | 193,5 | 22,0 | 1,50 | 12,7 | 2 | HM/TC | | | | |
| | RB70 | 752041 | S1243HM | 305,0 | 283,5 | 50,0 | 1,50 | 12,7 | 2 | HM/TC | | | | |
| | RB90 | 752042 | S2243HM | 457,0 | 432,2 | 50,0 | 1,50 | 12,7 | 2 | HM/TC | | | | |
| SPECIÁLIS | RC10 | 752039 | S1130RIFF | 225,0 | 203,5 | 19,0 | 1,25 | Gritted Grain 30 | | HM/TC | ● | ○ | | |
| | RW20 | 752034 | S828D | 150,0 | 128,5 | 19,0 | 1,00 | 4,0 | 6 | HAS | | | | |
| | RS72 | 752687 | S1211K | 305,0 | 283,5 | 19,0 | 1,25 | 8,5 | 3 | INOX | | | | ○ |
| | RS70 | 752037 | S1241HM | 305,0 | 283,5 | 22,0 | 1,50 | 8,5 | 3 | HM/TC | | ● | ● | |
| | RS80 | 752038 | S2041HM | 400,0 | 378,5 | 22,0 | 1,50 | 12,7 | 2 | HM/TC | | ● | ● | |
| | RS74 | 752688 | S1213AWP | 305,0 | 283,5 | 22,0 | 1,5 | Serrated Knife | | HCS | | | | |
| | RS84 | 752689 | S2013AWP | 400,0 | 378,5 | 45,0 | 1,5 | Serrated Knife | | HCS | | | | |

| | Forgácslemez | Rétegelt lemez / fa kombinációk | Nyersfa | Mészke | Porotherm tégl | Rétegelt anyag / Cementkötésű vágólap | Gipszkarton | Könnyített anyagok | Tégla | Csempe | Gipszkarton | Fali csempe | Szőnyeg | Szigetelések | Karton | Bőr | Jég | Hús |
|--|---|---|---|---|---|---|---|---|---|---|---|--|---|---|---|---|---|---|
| |  |  |  |  |  |  |  |  |  |  |  |  |  |  |  |  |  |  |
| | • | | • | | | | | | | | | | | | | | | |
| | ○ | ○ | | | | | | | | | | | | | | | | |
| | ○ | | • | | | | | | | | | | | | | | | |
| | | | | • | • | | | | | | | | | | | | | |
| | | | | • | • | | | | ○ | ○ | | ○ | | | | | | |
| | | | | | | | | • | | | • | | | | | | | |
| | | | | | | ○ | ○ | • | ○ | ○ | ○ | | | | | | • | • |
| | | | | | | ○ | ○ | • | ○ | ○ | ○ | | • | • | ○ | ○ | | |
| | | | | | | | | | | | | • | • | ○ | ○ | | | |
| | | | | | | | | | | | | • | • | ○ | ○ | | | |











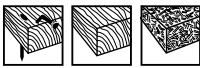

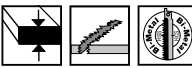



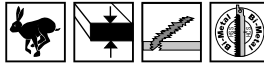

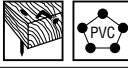

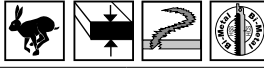



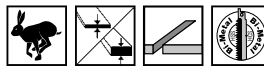

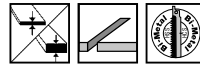
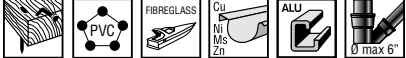

| INOX | | Típus | CSE | MRM | Cikkszám | Vonalkód | Bruttó ár Ft |
|---|---|---|--|-----|---|---------------|---|
| | | RCM30B | 3 | 1 | 752043 | 8717574003505 | 4950 |
|  |  |  150,0 / 128,5 x 19,0 x 0,9 mm | | |    | | |
|  | |  |  | | | | |
| | | RCM40B | 3 | 1 | 752044 | 8717574003512 | 5590 |
|  |  |  200,0 / 178,5 x 19,0 x 0,9 mm | | |    | | |
|  | |  |  | | | | |
| | | RCM50B | 3 | 1 | 752045 | 8717574003529 | 7570 |
|  |  |  250,0 / 228,5 x 19,0 x 0,9 mm | | |    | | |
|  | |  |  | | | | |
|  |  |  115,0 / 93,5 x 19,0 x 1,25 mm | 2 | 1 | 752035 | 5017658057633 | 3230 |
|  | |  | | | | |       |

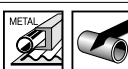

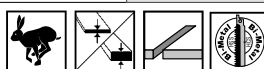
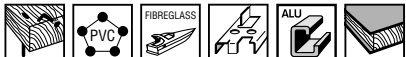

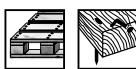

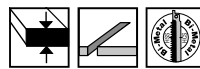
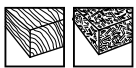





































| FÉM | | Típus | CSE | MRM | Cikkszám | Vonalkód | Bruttó ár Ft |
|---|---|---|---|-----|---|---------------|--------------|
| | | RCM31B | 5 | 1 | 752676 | 8717574053661 | 3510 |
|  |  |  150,0 / 128,5 x 19,0 x 0,9 mm | | |   | | |
|  | |  |  | | | | |
| | | RCM41B | 5 | 1 | 752677 | 8717574053678 | 4730 |
|  |  |  225,0 / 203,5 x 19,0 x 0,9 mm | | |   | | |
|  | |  |  | | | | |
| | | RCM32B | 5 | 1 | 752678 | 8717574053685 | 3510 |
|  |  |  150,0 / 128,5 x 19,0 x 0,9 mm | | |    | | |
|  | |  |  | | | | |
| | | RCM42B | 5 | 1 | 752679 | 8717574053692 | 4730 |
|  |  |  225,0 / 203,5 x 19,0 x 0,9 mm | | |    | | |
|  | |  |  | | | | |

























| FÉM | | | Típus | CSE | MRM | Cikkszám | Vonalkód | Bruttó ár Ft |
|---|---|---|--|---|---|---|---|--------------|
| | | | RM39B | 5 | 1 | 752681 | 8717574051155 | 4090 |
|  |  |  |  150,0 / 128,5 x 25,0 x 1,1 mm |  |  |  | | |
|  |  |  |  | | | | | |
| | | | RM49B | 5 | 1 | 752682 | 8717574051162 | 4680 |
|  |  |  |  225,0 / 203,5 x 25,0 x 1,1 mm |  |  |  | | |
|  |  |  |  | | | | | |
| | | | RM38B | 5 | 1 | 752683 | 8717574051179 | 4090 |
|  |  |  |  150,0 / 128,5 x 25,0 x 1,1 mm |  |  | | | |
|  |  |  |  | | | | | |
| | | | RM48B | 5 | 1 | 752684 | 8717574051186 | 4680 |
|  |  |  |  225,0 / 203,5 x 25,0 x 1,1 mm |  |  | | | |
|  |  |  |  | | | | | |
| | | | RM44B | 3 | 1 | 752021 | 5017658057558 | 5900 |
|  |  |  |  225,0 / 203,5 x 22,0 x 1,6 mm |  |  | | | |
|  |  |  |  | | | | | |
| | | | RM37B | 3 | 1 | 752020 | 5017658057541 | 4270 |
|  |  |  |  150,0 / 128,5 x 22,0 x 1,6 mm |  |  | | | |
|  |  |  |  | | | | | |
| | | | RM50B | 5 | 1 | 752019 | 5017658057534 | 5660 |
|  |  |  |  200,0 / 178,5 x 19,0 x 1,25 mm |  |  | | | |
|  |  |  |  | | | | | |
| | | | RPM30B | 5 | 1 | 752018 | 5017658057527 | 4270 |
|  |  |  |  150,0 / 128,5 x 19,0 x 0,9 mm |  |  |  |  | |
|  |  |  |  | | | | | |
| | | | RM43B | 5 | 1 | 752017 | 5017658057510 | 4390 |
| | | | 25 | 1 | 752691 | 8717574052404 | 19330 | |
|  |  |  |  225,0 / 203,5 x 19,0 x 0,9 mm |  |  |  |  | |
|  |  |  |  | | | | | |



































































| FÉM | | Típus | CSE | MRM | Cikkszám | Vonalkód | Bruttó ár Ft | |
|-----|--|-----------------------------------|---------------------------------|-----|----------|---------------|--------------|--|
| | | RM36B | 5 | 1 | 752016 | 5017658057503 | 3290 | |
| | | | 25 | 1 | 752692 | 8717574052411 | 13070 | |
| | | 150,0 / 128,5 x 19,0 x 0,9 mm | | | | | | |
| | | | | | | | | |
| | | RM42B | 5 | 1 | 752014 | 5017658057480 | 4560 | |
| | | | 25 | 1 | 752693 | 8717574052428 | 20360 | |
| | | 225,0 / 203,5 x 19,0 x 0,9 mm | | | | | | |
| | | | | | | | | |
| | | RM35B | 5 | 1 | 752013 | 5017658057473 | 3410 | |
| | | | 25 | 1 | 752694 | 8717574052435 | 13070 | |
| | | 150,0 / 128,5 x 19,0 x 0,9 mm | | | | | | |
| | | | | | | | | |
| | | RM34B | 5 | 1 | 752012 | 5017658057466 | 3410 | |
| | | 150,0 / 128,5 x 19,0 x 0,9 mm | | | | | | |
| | | | | | | | | |
| | | RM11B | 5 | 1 | 752015 | 5017658057497 | 2890 | |
| | | | 100,0 / 78,5 x 8,0 x 0,9 mm | | | | | |
| | | | | | | | | |



| FA + FÉM | | Típus | CSE | MRM | Cikkszám | Vonalkód | Bruttó ár Ft | |
|----------|--|------------------------------------|-----|-----|----------|---------------|--------------|--|
| | | RPD33B | 1 | 1 | 752685 | 8717574051193 | 3760 | |
| | | 150,0 / 128,5 x 25,0 x 1,25 mm | | | | | | |
| | | RPD43B | 1 | 1 | 752686 | 8717574051209 | 5140 | |
| | | 225,0 / 203,5 x 25,0 x 1,25 mm | | | | | | |
| | | RW50B | 5 | 1 | 752027 | 5017658054076 | 6900 | |
| | | 305,0 / 283,5 x 19,0 x 1,25 mm | | | | | | |
| | | | | | | | | |

| FÉM + FA | | Típus | CSE | MRM | Cikkszám | Vonalkód | Bruttó ár Ft |
|---|--|---|---|-----|----------|---------------|--------------|
| | | RD50B | 3 | 1 | 752028 | 5017658057619 | 6200 |
|  | |  225,0 / 203,5 x 22,0 x 1,6 mm |  | | | | |
|  | |  | | | | | |
| | | RD31B | 5 | 1 | 752025 | 5017658057596 | 4560 |
|  | |  150,0 / 128,5 x 19,0 x 1,25 mm |  | | | | |
|  | |  | | | | | |
| | | RD32B | 5 | 1 | 752026 | 5017658057602 | 4920 |
|  | |  150,0 / 128,5 x 12,0 x 1,25 mm |  | | | | |
|  | |  | | | | | |
| | | RPD40B | 5 | 1 | 752024 | 5017658057589 | 5450 |
| | | | 200 | 1 | 752006 | 8717574035063 | 184150 |
|  | |  200,0 / 178,5 x 19,0 x 1,25 mm |  | | | | |
|  | |  | | | | | |
| | | RD70B | 5 | 1 | 752023 | 5017658057572 | 5450 |
|  | |  305,0 / 283,5 x 19,0 x 0,9 mm |  | | | | |
|  | |  | | | | | |
| | | RD30B | 5 | 1 | 752022 | 5017658057565 | 3290 |
| | | | 25 | 1 | 752695 | 8717574052442 | 12200 |
|  | |  150,0 / 128,5 x 19,0 x 0,9 mm |  | | | | |
|  | |  | | | | | |
| | | RD40B | 5 | 1 | 752048 | 8717574017670 | 4560 |
| | | | 200 | 1 | 752005 | 8717574000443 | 132670 |
|  | |  225,0 / 203,5 x 19,0 x 0,9 mm |  | | | | |
|  | |  | | | | | |

| FA | | Típus | CSE | MRM | Cikkszám | Vonalkód | Bruttó ár Ft |
|---|---|--|---|---|---|---|---|
| | | RPW80 | 5 | 1 | 752033 | 5017658057626 | 4820 |
|  |  |  200,0 / 178,5 x 19,0 x 1,25 mm |  |  |  |  |  |
| | |  | | | | | |
| | | RW30 | 5 | 1 | 752032 | 5017658054052 | 4880 |
|  |  |  240,0 / 218,5 x 19 x 1,5 mm |  |  |  |  |  |
| | |  | | | | | |
| | | RW70 | 5 | 1 | 752031 | 5017658054182 | 4980 |
|  |  |  305,0 / 283,5 x 19,0 x 1,25 mm |  |  |  |  |  |
| | |  | | | | | |
| | | RW10 | 5 | 1 | 752030 | 5017658054038 | 2660 |
|  |  |  150,0 / 128,5 x 19,0 x 1,25 mm |  |  |  |  |  |
| | |  | | | | | |
| | | RW60 | 5 | 1 | 752029 | 5017658054175 | 3850 |
|  |  |  225,0 / 203,5 x 19,0 x 1,25 mm |  |  |  |  |  |
| | |  | | | | | |

| ÉPÍTŐANYAGOKHOZ | | Típus | CSE | MRM | Cikkszám | Vonalkód | Bruttó ár Ft |
|---|---|---|---|---|---|---|--------------|
| | | RB50 | 1 | 1 | 752040 | 8717574000122 | 6230 |
|  |  |  240,0 / 193,5 x 22,0 x 1,5 mm |  |  |  |  | |
| | |  | | | | | |
| | | RB70 | 1 | 1 | 752041 | 8717574000146 | 8640 |
|  |  |  305,0 / 283,5 x 50,0 x 1,5 mm |  |  |  |  | |
| | |  | | | | | |
| | | RB90 | 1 | 1 | 752042 | 8717574000160 | 11710 |
|  |  |  457,0 / 432,2 x 50,0 x 1,5 mm |  |  |  |  | |
| | |  | | | | | |

| SPECIÁLIS ALKALMAZÁSOKHOZ | | Típus | CSE | MRM | Cikkszám | Vonalkód | Bruttó ár Ft |
|---|--|--|-----|--------------------------------|----------|---|--------------|
| | | RC10 | 2 | 1 | 752039 | 5017658057671 | 4780 |
|  | |  | | 225,0 / 203,5 x 19,0 x 1,25 mm | |    | |
|      | |  | | | | | |
| | | RW20 | 5 | 1 | 752034 | 5017658054045 | 2990 |
|   | |  | | 150,0 / 128,5 x 19,0 x 1,0 mm | |    | |
| | |  | | | | | |
|   | | RS72 | 2 | 1 | 752687 | 8717574051216 | 2990 |
|  | |  | | 305,0 / 283,5 x 19,0 x 1,25 mm | |   | |
|  | |  | | | | | |
| | | RS70 | 2 | 1 | 752037 | 5017658057657 | 13200 |
|    | |  | | 305,0 / 283,5 x 22,0 x 1,5 mm | |    | |
|      | |  | | | | | |
| | | RS80 | 2 | 1 | 752038 | 5017658057664 | 14860 |
|    | |  | | 400,0 / 378,5 x 22,0 x 1,5 mm | |    | |
|      | |  | | | | | |
| | | RS74 | 2 | 1 | 752688 | 8717574051223 | 8260 |
|   | |  | | 305,0 / 283,5 x 22,0 x 1,5 mm | |  | |
|   | |  | | | | | |
| | | RS84 | 1 | 1 | 752689 | 8717574051230 | 7730 |
|   | |  | | 400,0 / 378,5 x 45,0 x 1,5 mm | |  | |
|   | |  | | | | | |

| METAL | | Leírás | CSE | MRM | Cikkszám | Vonalkód | Bruttó ár Ft |
|---|--|---|-----|-----|----------|---------------|--------------|
|   | |  | 12 | 1 | 752049 | 8717574004557 | 11940 |
| | | <p>12 darabos készlet: 1 x RM42B 1 x RM36B 1 x RM50B 2 x RM43B 2 x RPM30B 1 x RW10 2 x RPW80 2 x RPD40B</p> | | | | | |

PROLINE SZALAGFŰRÉSZLAPOK

HiKoki hordozható szalagfűrészek

A kézi szalagfűrész - méretéből adódóan - nagyon kis görgőkkel rendelkezik, melyek lehetővé teszik a penge igen nagymértékű elfordulását a munkavégzés alatt. Ez akár igen nagy igénybevételt is jelenthet, mely meghaladja a kritikus határt. Közös jellemzője ezen gépeknek, hogy az ilyen mértékű igénybevétel óhatatlanul korai pengetöréshez vezet. A HiKoki most egy egyedülállóan vékony pengét kínál, melynek vastagsága csupán 0,35 mm. Ez eddig elérhetetlen kritikus pontot jelentett az ilyen kis méretű szalagfűrészeknél.

Bimetál szendvicstechnológia

A HiKoki egyedülállóan alkalmazza a bimetál szendvicstechnológiát ezeknél a fűrészlapoknál, ezzel kiemelkedő tartósságot és vágási teljesítményt eredményezve. A hagyományos bimetáltechnológiában a HSS acél az alaphoz van hegesztve csík formában. A bimetál szendvicstechnológia esetében két HSS csík van kötve a hátlapacélhoz, a szilárd testek diffúziós kötési elvét alkalmazva. Ez által a két anyag közötti hegesztési felület 170%-kal megnövekszik. Az eredmény egy rendkívül erős fogazat.



170 %-kal nagyobb hegesztési felület

Középen a penge anyaga lágyabb, mint a fogakhoz használt acél. Így a puhább anyag fog hamarabb kikopni a két keményebb acél között. Ez egy többélű vágóélet hoz létre, és ezáltal apróbb vágási anyagot eredményez, mely gyorsabban és könnyebben távozik a felületről, jelentősen megnövelve a vágási teljesítményt.

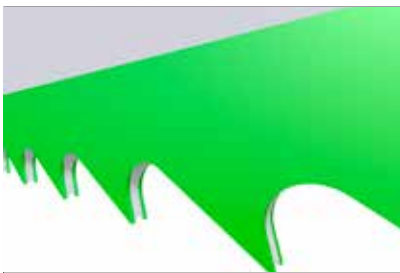

Többélű vágóél
Szétdaraboltabb forgács

Termékválasztás:

A vágás során a vékonyabb szakaszokhoz finomabb fogosztású, a vastag szakaszokhoz pedig durvább fogosztású fűrészlapra van szükség. A táblázat egy jó iránymutatás, de nagyon tágak a határok, és elég nagy az átfedés közöttük. Ezért válasszon inkább egy durvább fogazatot, ha a sebesség a fontos, viszont a finomabb fogazattal inkább a vágási minőség érvényesül.

| Vastagsági tartomány | Változó fogazat |
|----------------------|-----------------|
| 4 - 10 | 14 - 18 |
| 6 - 13 | 10 - 14 |

Változó fogazat: simább vágást eredményez, a beszorulás esélye kisebb, ideális vékony részek vagy lemezek vágásához. A változó mélységű fogazat és a változó fogosztás miatt nagyságrendekkel csökken a zaj és a vibráció is.

Állandó fogazat: általános célú felhasználásra javasolt. A fogazat mélysége és az osztása is azonos, ezért a penge sokkal agresszívebb vágást biztosít. A kezelő sokkal jobban kifárad ennek használata közben. A 10 és 14 fogosztású fűrészlapok ideálisak a fa vágásához.

| MÉRET | Méretek (mm) | Fogazat fog/inch | CSE | MRM | Cikkszám | Vonalkód | Bruttó ár Ft |
|---|-----------------|------------------|-----|-----|----------|---------------|--------------|
|  | 900 x 13 x 0,35 | 14 | 1 | 1 | 750523 | 8717574052473 | 5300 |
| | | | 3 | 1 | 750524 | 8717574052480 | 15880 |
| | | 18 | 1 | 1 | 750525 | 8717574052497 | 5300 |
| | | | 3 | 1 | 750526 | 8717574052503 | 15880 |

PROLINE MULTISZERSZÁM TARTOZÉKOK

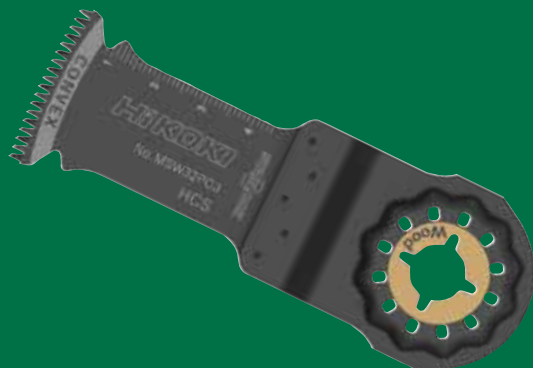

Több, mint multi

Egyszerre van egy eszközünk vágni, kaparni, hántolni, reszelni, csiszolni és polírozni. A HiKoki szerszámkínálata lehetővé teszi, hogy a multiszerszámot minden területen használni tudjuk. Innen a "multiszerszám" név is, hiszen nagyon sokféle művelet elvégzésére képes a feltétek cserélésével.

Lapos vagy merülő

Ha a penge központi részén egy süllyesztést csinálunk, akkor alkalmassá tesszük az eszközt a munkafelület síkjában történő vágásra. Ez különösen hasznos a padló mentén az illesztéseknél, a szegélylécek vágásánál, lábazat vágásánál, HVAC alkalmazásoknál, csövek vagy tömlők falhoz illesztésénél, stb.

Merülővágások egyszerűen

A kis méret és az a lehetőség, hogy a gépre több pozícióban is rögzíthető a szerszám, lehetővé teszi a munkavégzést korábban elérhetetlen helyeken is. Egy precíz és komplex kivágást anélkül is el tudunk végezni, hogy a munkadarabot el kellene távolítanunk a helyéről, így nagy mértékben megnövelhetjük a termelékenységet. Kis és precíz vágásokat tudunk végezni a fa hasadásának veszélye nélkül, akár a végeken is.

Speciális felhasználások

A csempe, fuga vagy falazathoz használható feltétek gyémánt vagy keményfém bevonatúak. Ez azt jelenti, hogy a kis oscilációs szög miatt a felhasználó képes eltávolítani a fugát a csempék, vagy az anyagot a falazóelemek közül. A gyors és rövid mozgás súrlódással távolítja el az anyagot és így pontos munkavégzést tesz lehetővé.

Változatos méretkínálat

A rövidebb vágásokhoz válasszuk a 10 mm szélességű élet, nagyobb darabok vágásához használjuk a 65 mm széleset. A két méret között változatos méretkínálat áll rendelkezésre. Válasszuk ki mindig az adott munkavégzéshez a legmegfelelőbbet. A fogazat kiválasztása mindig az anyagtól függ, hogy megfelelő legyen a vágási sebesség és a minőség is. Keményfa sorjamentes vágásához és az optimális élettartamhoz, használjuk például a bimetal lapokat a "japán" fogazattal. Ha olyan fát vágunk, melyben edzett szegek lehetnek, a legjobb eredményt a 24 TPI fogosztású keményfém-bevonatú éllel érjük el. Minden felhasználásnak megvan a megfelelő feltéte, és ezeket a HiKoki kínálatában mind megtalálja. A színek és a piktogramok segítségével könnyen ki tudja választani minden felhasználáshoz a legmegfelelőbb élet.

Starlock csatlakozás

A HiKoki a legújabb innovációt kínálja a multiszerszámok területén: a Starlock csatlakozási rendszert. A 3D csatlakozás lehetővé teszi, hogy a szerszám rögzítés tökéletes legyen, és ezáltal maximális erőátvitelt biztosítson a gép és a szerszám között.

- Visszafelé kompatibilis az összes OIS és OIS-kompatibilis szerszámmal.
- Széles tartozékkínálat, kiterjesztett alkalmazási tartomány.
- Optimális eredmény, mert szerszám és tartozék tökéletesen illeszkedik.



| | |
|-------------------------------|--|
| INOX | A TC jelű lapok alkalmasak a vékony rozsdamentes profilok és lapok, edzett csavarok és szegek vágásához, maximum 50HRC keménységig. |
| FÉM | Bi-Metal lapok színesfémekhez |
| FA + FÉM | Nagyobb fogazatú bimetal fűrészlapok lehetővé teszik a lágycsavarokat és szegeket tartalmazó faanyagok gyors vágását. |
| FA | Fa vágásakor a durva fogazat adja az optimális vágási eredményt. A kemény fákhöz használjunk bimetal lapot. |
| ABRAZÍV ANYAGOK | A keményfém fogazatú fűrészlapok alkalmasak az építőanyagok vágására: tömör téglá, porózus beton, üvegcement stb. |
| SOKOLDALÚ FELHASZNÁLÁS | A sima és fogazott kések kiválóan alkalmasak különféle szigetelőanyagok vágására, a titán-nitrid bevonatú kések nagyon tartós termékek, alkalmasak abrazív anyagok vágására, mint például a cementkötésű farostlemezek és gipszkarton. |

KIVÁLASZTÁSI SEGÉDLET

A táblázat első oldalain a teljes körű HiKoki OMT tartozékkínálatot és azok alkalmazási lehetőségeit találja meg. Ha a saját felhasználási igényét tartja szem előtt, akkor biztosan ki tudja választani az igényeinek legmegfelelőbb szerszámot.

A további oldalakon a részletesebb termékleírásokat találja, felhasználási terület szerint csoportosítva.

A táblázatban levő három méretből az első megadja a fogazat szélességet, a második a vágási mélységet, míg a harmadik a penge vastagságát.

Műszaki jellemzők:





















- Különösen ajánlott
- Szintén használható

| | Típus | Cikkszám | Méretek | | | Fogazat | Anyaga | Inox | Edzett acél | Fémek | Színesfémek | Fémcsap | Fa szeggel | Fa | Puhafa lemezek | |
|------------------------|-----------|----------|-----------|----------------|-----------|-----------------------|---------|---------|-------------|-------|-------------|---------|------------|----|----------------|---|
| | | | Szélesség | Vágási mélység | Vastagság | | | | | | | | | | | |
| | | | mm | mm | mm | mm | TPI | | | | | | | | | |
| INOX | MSI20PH | 782701 | 20 | 40 | 1,0 | 1,1 | 24 | HM/TC | ● | ● | ● | ● | ○ | | | |
| | MSI32PH | 782702 | 32 | 40 | 1,0 | 1,1 | 24 | HM/TC | ● | ● | ● | ● | ○ | | | |
| FÉM | MSM10PB | 782711 | 10 | 20 | 0,7 | 1,3 | 20 | BiM | | | ● | ● | ● | | | |
| | MSM20PB | 782712 | 20 | 30 | 0,7 | 1,3 | 20 | BiM | | | ● | ● | ● | | | |
| | MSM32PB | 782714 | 32 | 50 | 0,7 | 1,3 | 20 | BiM | | | ● | ● | ● | | | |
| FA / FÉM | MSD10PB | 782719 | 10 | 42 | 0,6 | 1,4 | 18 | BiM | | | | | | ● | ● | |
| | MSD20PB | 782720 | 20 | 42 | 0,6 | 1,4 | 18 | BiM | | | | | | ● | ● | |
| | MSD32PBC | 782721 | 32 | 50 | 0,6 | 1,3 | 20 | BiM | | | | ○ | ○ | ● | ● | ○ |
| | MSD65PBC | 782723 | 65 | 40 | 0,6 | 1,3 | 20 | BiM | | | | | | ● | ● | ○ |
| | MSD85SB | 782724 | Ø 85 | 21 | 0,9 | 1,4 | 18 | BiM | | | | ○ | ○ | ● | ○ | ○ |
| | MSD100SB | 782725 | Ø 100 | 27 | 0,9 | 1,7 | 15 | BiM | | | | | | ○ | ● | ○ |
| FA | MSW32PC | 782733 | 32 | 50 | 0,6 | 1,4 | 18 | HCS | | | | | | | ● | ● |
| | MSW32PCJ | 782735 | 32 | 50 | 0,6 | 1,8 | 14 | HCS | | | | | | | | ● |
| | MSW32PBCJ | 782737 | 32 | 50 | 0,6 | 1,8 | 14 | BiM | | | | | | | | ● |
| | MSW65PC | 782738 | 65 | 40 | 0,6 | 1,3 | 20 | HCS | | | | | | | | ● |
| | MSW65PCJ | 782739 | 65 | 40 | 0,6 | 1,8 | 14 | HCS | | | | | | | | ● |
| | MSW65PBCJ | 782740 | 65 | 40 | 0,6 | 1,8 | 14 | BiM | | | | | | | | ● |
| | MSW85S | 782741 | Ø 85 | 21 | 0,6 | 1,4 | 18 | HCS | | | | | | | ● | ● |
| ABRAZÍV ANYAGOK | MSA32PH | 782756 | 32 | 30 | 2,0 | hm riff 50 | HM/TC | | | | | | | | | |
| | MSA32FHT | 782757 | 32 | 53 | 1,0 | hm riff 40 | HM/TC | | | | | | | | | |
| | MSA32FH | 782758 | 32 | 53 | 0,9 | hm riff 100 | HM/TC | | | | | | | | | |
| | MSA70SH | 782760 | 70 | 13 | 1,5 | hm riff 50 | HM/TC | | | | | | | | | |
| | MSA85SH | 782761 | Ø 85 | 21 | 2,0 | hm riff 30 | HM/TC | | | | | | | | | |
| | MSA85SD | 782762 | Ø 85 | 13 | 1,8 | Diamond riff 40 | Diamond | | | | | | | | | |
| | MSA78DH | 782763 | 78 x 78 | - | - | hm riff 20 | HM/TC | | | | | | | | | |
| | MSA70DHX | 782764 | Ø 70 | 13 | 2,0 | hm riff 40 | HM/TC | | | | | | | | | |
| SOKOLDALÚ FELHASZNÁLÁS | MSU52PKR | 782781 | 52 | 26 | 0,8 | kés | HCS | | | | | | | | | |
| | MSU52PK | 782782 | 52 | 45 | 0,4 | kés | HCS | | | | | | | | | |
| | MSU28PK | 782783 | 28 | 50 | 1,0 | kés | HCS | | | | | | | | | |
| | MSU32PKX | 782784 | 24 | 11 | 1,2 | kés | HCS | | | | | | | | | |
| | MSU85C | 782788 | Ø 85 | 20 | 0,5 | 1,4 | 18 | BiM | | ● | ● | | | | | |
| | MSU85SBF | 782785 | Ø 85 | 21 | 0,9 | 1,5 | 17 | BiM TIN | | ● | ● | | | | | |
| | MSU100SKS | 782786 | Ø 100 | 27 | 0,7 | Fogazott kés | BiM | | | | | | | | | |
| | MSU93D | 782791 | 93 x 93 | - | 10,0 | Tépzárás csiszolótalp | | | | | | | | | | |

MULTISZERSZÁM TARTOZÉKOK

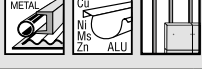
| Szendvicsanyagok | Laminátumok | Keményfa | Csempevágás | Csiszolás | Toldások vágása | Phoroform | Bevágás | Epoxi | Üvegszál | Fa profilok | Csiszolás szűk helyeken | Festékelőkészítés | Szőnyegeg | Szigetelő anyagok | Bőr | Gumi | Tömítések | Puha maradványok | Kemény maradványok |
|------------------|-------------|----------|-------------|-----------|-----------------|-----------|---------|-------|----------|-------------|-------------------------|-------------------|-----------|-------------------|-----|------|-----------|------------------|--------------------|
| | | | | | | | | | | | | | | | | | | | |
| | | | | | | | | ○ | ● | | | | | | | | | | |
| | | | | | | | | ○ | ● | | | | | | | | | | |
| | | | | | | | | ○ | ○ | | | | | | | | | | |
| | | | | | | | | ○ | ○ | | | | | | | | | | |
| | | | | | | | | ○ | ○ | | | | | | | | | | |
| | ● | | | | | | | ● | | | | | | | | | | | |
| | ● | | | | | | | ● | | | | | | | | | | | |
| | ● | ○ | | | | | | ● | | | | | | | | | | | |
| | ● | ○ | ○ | | | | | ● | | | | | | | | | | | |
| | ● | ● | ○ | | | | | ● | | | | | | | | | | | |
| | ● | ● | ○ | | | | | ● | | | | | | | | | | | |
| | ● | ● | | | | | | | | | | | | | | | | | |
| | ● | ● | ● | | | | | | | | | | | | | | | | |
| | ● | ● | ● | | | | | | | | | | | | | | | | |
| | ○ | ● | ● | | | | | | | | | | | | | | | | |
| | ● | ● | ● | | | | | | | | | | | | | | | | |
| | | | | | >2,0 | ● | ● | | ● | | | | | | | | | | |
| | | | | | >2,0 | | | ● | | ● | ● | ● | | | | | | | |
| | | | ● | | >2,0 | ● | | ● | | | ● | ● | | | | | | | |
| | | | ● | ● | >2,0 | ● | | ● | ● | | ● | | | | | | | | |
| | | | ● | ● | ● | ● | | | | ● | | | | | | | | | |
| | | | | | | | | | | | | | | | | | | | ● |
| | ● | ● | | | | | | | | | | | ● | | | | ● | ● | |
| | ● | ● | | | | | | | ● | | | | | | | | | ● | |
| | | | | | | | | | | | | | ● | | | | | | |
| | | | | | | | | | | | | | | ● | | | | | |
| | | | | | | | | | | | | | | | ● | | | | |

| INOX | | STARLOCK | | Típus | CSE | MRM | Cikkszám | Vonalkód | Bruttó ár Ft | |
|---|--|----------|---|--------|---------------|------|---|----------|--------------|--|
|  | MSI20PH | 1 | 1 | 782701 | 8717574051339 | 5240 | | | | |
| |  20 x 40 x 1 mm | | | | | |  | | | |
| |  | | | | | | | | | |
|  | MSI32PH | 1 | 1 | 782702 | 8717574051346 | 7100 | | | | |
| |  32 x 40 x 1 mm | | | | | |  | | | |
| |  | | | | | | | | | |

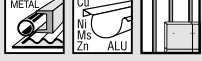
| FÉM | | STARLOCK | | Típus | CSE | MRM | Cikkszám | Vonalkód | Bruttó ár Ft | |
|--|--|----------|---|--------|---------------|---------------|---|----------|--------------|--|
|  | MSM10PB | 1 | 1 | 782711 | 8717574051377 | 2340 | | | | |
| |  10 x 20 x 0,7 mm | | | | | |  | | | |
| |  | | | | | | | | | |
|  | MSM20PB | 1 | 1 | 782712 | 8717574051384 | 2350 | | | | |
| | | 5 | 1 | 782713 | 8717574051391 | 9250 | | | | |
| |  20 x 30 x 0,7 mm | | | | | |  | | | |
| |  | | | | | | | | | |
| |  | MSM32PB | 1 | 1 | 782714 | 8717574051407 | 3970 | | | |
| 5 | | | 1 | 782715 | 8717574051414 | 17140 | | | | |
|  32 x 50 x 0,7 mm | | | | | | |  | | | |
|  | | | | | | | | | | |





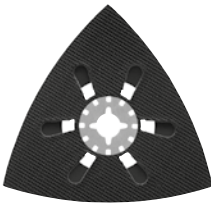



























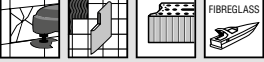







| | FA + FÉM | | Típus | CSE | MRM | Cikkszám | Vonalkód | Bruttó ár Ft |
|--|----------|--|------------------|-----|-----|----------|---------------|--------------|
| | | | MSD10PB | 1 | 1 | 782719 | 8717574055085 | 1800 |
| | | | 10 x 30 x 0,6 mm | | | | | |
| | | | epoxy | | | | | |
| | | | MSD20PB | 1 | 1 | 782720 | 8717574055092 | 2540 |
| | | | 20 x 34 x 0,6 mm | | | | | |
| | | | epoxy | | | | | |
| | | | MSD32PBC | 1 | 1 | 782721 | 8717574051421 | 3990 |
| | | | 32 x 50 x 0,6 mm | 5 | 1 | 782722 | 8717574051438 | 17430 |
| | | | epoxy | | | | | |
| | | | MSD65PBC | 1 | 1 | 782723 | 8717574051445 | 5440 |
| | | | 65 x 40 x 0,6 mm | | | | | |
| | | | epoxy | | | | | |
| | | | MSD85SB | 1 | 1 | 782724 | 8717574051452 | 5360 |
| | | | Ø 85 x 0,9 mm | | | | | |
| | | | epoxy | | | | | |
| | | | MSD100SB | 1 | 1 | 782725 | 8717574051469 | 7180 |
| | | | Ø 100 x 0,9 mm | | | | | |
| | | | epoxy | | | | | |







































| FA | | STARLOCK | Típus | CSE | MRM | Cikkszám | Vonalkód | Bruttó ár Ft |
|---|---|------------------|-------|--------|---|---|---|--------------|
|  | MSW32PC | 1 | 1 | 782733 | 8717574051513 | 2930 | | |
| | | 5 | 1 | 782734 | 8717574051520 | 12320 | | |
| |  | 32 x 50 x 0,6 mm | | | |  |  | |
|  | MSW32PCJ | 1 | 1 | 782735 | 8717574051537 | 3310 | | |
| | | 5 | 1 | 782736 | 8717574051544 | 13950 | | |
| |  | 32 x 50 x 0,6 mm | | | |  |  | |
|  | MSW32PBCJ | 1 | 1 | 782737 | 8717574051551 | 3940 | | |
| |  | 32 x 50 x 0,6 mm | | | |  |  | |
| | | | | |  |  | | |
|  | MSW65PC | 1 | 1 | 782738 | 8717574051568 | 3430 | | |
| |  | 65 x 40 x 0,6 mm | | | |  |  | |
| | | | | |  |  | | |
|  | MSW65PCJ | 1 | 1 | 782739 | 8717574051575 | 4070 | | |
| |  | 65 x 40 x 0,6 mm | | | |  |  | |
| | | | | |  |  | | |
|  | MSW65PBCJ | 1 | 1 | 782740 | 8717574051582 | 5070 | | |
| |  | 65 x 40 x 0,6 mm | | | |  |  | |
| | | | | |  |  | | |
|  | MSW85S | 1 | 1 | 782741 | 8717574051599 | 4130 | | |
| |  | Ø 85 x 0,6 mm | | | |  |  | |
| | | | | |  |  | | |

| SANDING | | STARLOCK | Típus | CSE | MRM | Cikkszám | Vonalkód | Bruttó ár Ft |
|---|------------|----------|-------|--------|---------------|----------|----------|--------------|
|  | MSU93D | 1 | 1 | 782791 | 8717574051834 | 3330 | | |
| | 93 x 93 mm | | | | | | | |
| | | | | | | | | |

A csiszolópapírok teljes választékához lapozzon a 188/189. oldalra

MULTISZERSZÁM TARTOZÉKOK

| ABRAZÍV ANYAGOK STARLOCK | | Típus | CSE | MRM | Cikkszám | Vonalkód | Bruttó ár Ft |
|---|--|-------|-----|--------|---------------|----------|---|
|  | MSA32PH | 1 | 1 | 782756 | 8717574051629 | 7080 | |
| |  32 x 30 x 2 mm | | | | | |  |
| |    FIBREGLASS | | | | | | |
|  | MSA32FHT | 1 | 1 | 782757 | 8717574051636 | 5950 | |
| |  32 x 53 x 1 mm | | | | | |  |
| |   epoxy | | | | | | |
|  | MSA32FH | 1 | 1 | 782758 | 8717574051643 | 5950 | |
| |  32 x 53 x 0,9 mm | | | | | |  |
| |   epoxy | | | | | | |
|  | MSA70SH | 1 | 1 | 782760 | 8717574051650 | 6560 | |
| |  Ø 70 x 1,5 mm | | | | | |  |
| |   epoxy | | | | | | |
|  | MSA85SH | 1 | 1 | 782761 | 8717574051667 | 7710 | |
| |  Ø 85 x 2,0 mm | | | | | |  |
| |   epoxy | | | | | | |
|  | MSA85SD | 1 | 1 | 782762 | 8717574051674 | 13190 | |
| |  Ø 85 x 1,8 mm | | | | | |  |
| |   epoxy | | | | | | |
|  | MSA78DH | 1 | 1 | 782763 | 8717574051681 | 7040 | |
| |  78 x 78 mm | | | | | |  |
| |   | | | | | | |
|  | MSA70DHX | 1 | 1 | 782764 | 8717574051698 | 11800 | |
| |  Ø 70 x 2 mm | | | | | |  |
| |   | | | | | | |

| TÖBBFÉLE ANYAGHOZ | STARLOCK | Típus | CSE | MRM | Cikkszám | Vonalkód | Bruttó ár Ft |
|---|---|---------------|-----|--------|---------------|--|---|
|  | MSU52PKR | 1 | 1 | 782781 | 8717574051742 | 2570 | |
| |  52 x 26 x 0,8 mm | | | | | | HCS |
| |  | | | | | | |
|  | MSU52PK | 1 | 1 | 782782 | 8717574051759 | 2540 | |
| |  52 x 45 x 0,4 mm | | | | | |  HCS |
| |   | | | | | | |
|  | MSU28PK | 1 | 1 | 782783 | 8717574051766 | 4150 | |
| |  28 x 50 x 1 mm | | | | | | HCS |
| |   | | | | | | |
|  | MSU32PKX | 1 | 1 | 782784 | 8717574051773 | 5300 | |
| |  24 x 11 x 1,2 mm | | | | | | HCS |
| |    | | | | | | |
|  | MSU85C | 1 | 1 | 782788 | 8717574051810 | 5520 | |
| |  18 TPI 1,4 mm | Ø 85 x 0,5 mm | | | |   0,5 mm | HSS |
| |      | | | | | | |
|  | MSU85SBF | 1 | 1 | 782785 | 8717574051780 | 7430 | |
| |  17 TPI 1,5 mm | Ø 85 x 0,9 mm | | | | TiN |  |
| |     | | | | | | |
|  | MSU100SKS | 1 | 1 | 782786 | 8717574051797 | 6810 | |
| |  Ø 100 x 0,7 mm | | | | | |  |
| |    | | | | | | |

| KÉSZLET | STARLOCK | Leírás | CSE | MRM | Cikkszám | Vonalkód | Bruttó ár Ft |
|---------|----------|--|-----|-----|----------|---------------|--------------|
| | | 3 darabos készlet: 1 x MSD32PBC 1 x MSW32PC 1 x MSM32PB | 3 | 1 | 782793 | 8717574064445 | 8370 |

MULTISZERSZÁM TARTOZÉKOK

PROLINE MARÓFEJEK



Jól megválasztott termékcsalád

A HiKoki felsőmarófejek termékcsaládjában megtalálhatóak a leggyakrabban használt marófejek, melyek rendelhetők 6, 8 és 12 mm-es szárátmérővel. Az alábbi táblázat jó áttekintést nyújt a különböző profilokra.

A marófejeket a legmodernebb technikai körülmények között CNC gépekkel állítják elő, a

legkevesebb emberi beavatkozás nélkül. Ezzel biztosítható az állandóan magas minőségű termék. A sok éves fejlesztés során sikerült egy olyan vágóél-geometriát kialakítani, amely igazán széles körben teszi alkalmazhatóvá a HiKoki marófejeket, és biztosítja a megfelelő felületminőséget.

A termékekre a legmagasabb minőségi elvárások vonatkoznak, amelyek az EN-847 szabványban rögzítettek, és az ISO 9001:2000 minőségbiztosítás szerint gyártanak.



| | | | | |
|--------|-----|-----|--------|-----|
| | | | | |
| 6 8 12 | 6 8 | 6 8 | 8 | 6 8 |
| | | | | |
| 6 8 | 8 | 6 8 | 6 8 12 | 6 8 |
| | | | | |
| 8 | 6 8 | 6 8 | 8 | 6 8 |





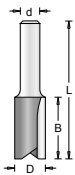

| d (mm) | D (mm) | B (mm) | L (mm) | R (mm) | CSE | MRM | Cikkszám | Vonalkód | Bruttó ár Ft |
|--------|--------|--------|--------|--------|-----|-----|----------|----------|--------------|
|--------|--------|--------|--------|--------|-----|-----|----------|----------|--------------|



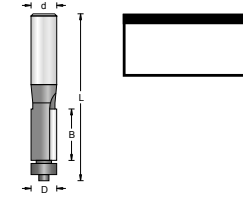
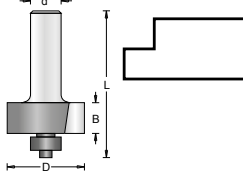
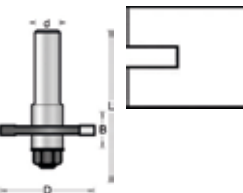

HORONYMARÓK



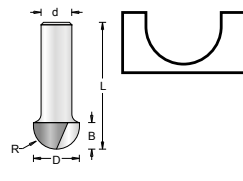
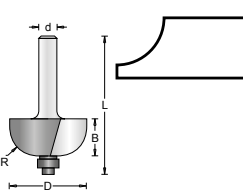
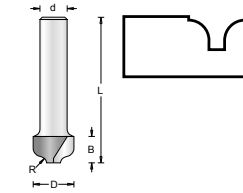



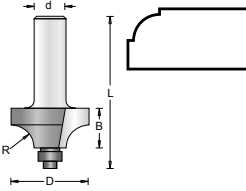
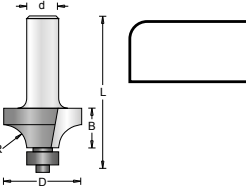
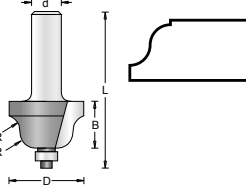
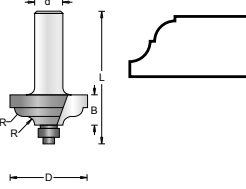

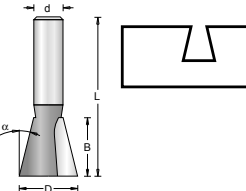
| | | | | | | | | | |
|----|----|----|-----|--|---|---|--------|---------------|-------|
| 6 | 3 | 11 | 51 | | 1 | 1 | 754001 | 8717574013238 | 4260 |
| 6 | 4 | 11 | 51 | | 1 | 1 | 754002 | 8717574013245 | 4260 |
| 6 | 5 | 11 | 51 | | 1 | 1 | 754003 | 8717574013252 | 4210 |
| 6 | 6 | 19 | 57 | | 1 | 1 | 754004 | 8717574013269 | 4460 |
| 6 | 8 | 19 | 57 | | 1 | 1 | 754005 | 8717574013276 | 5330 |
| 6 | 8 | 25 | 63 | | 1 | 1 | 754006 | 8717574013283 | 5730 |
| 6 | 10 | 19 | 51 | | 1 | 1 | 754007 | 8717574013290 | 5550 |
| 6 | 10 | 32 | 64 | | 1 | 1 | 754008 | 8717574013306 | 6380 |
| 6 | 12 | 19 | 51 | | 1 | 1 | 754009 | 8717574013313 | 5730 |
| 6 | 12 | 32 | 63 | | 1 | 1 | 754010 | 8717574013320 | 6520 |
| 8 | 3 | 11 | 51 | | 1 | 1 | 754051 | 8717574013504 | 4260 |
| 8 | 4 | 11 | 51 | | 1 | 1 | 754052 | 8717574013511 | 4260 |
| 8 | 5 | 11 | 51 | | 1 | 1 | 754053 | 8717574013528 | 4260 |
| 8 | 6 | 19 | 57 | | 1 | 1 | 754054 | 8717574013535 | 4420 |
| 8 | 6 | 25 | 63 | | 1 | 1 | 754055 | 8717574013542 | 5080 |
| 8 | 8 | 19 | 57 | | 1 | 1 | 754056 | 8717574013559 | 5330 |
| 8 | 8 | 25 | 63 | | 1 | 1 | 754057 | 8717574013566 | 5730 |
| 8 | 8 | 25 | 80 | | 1 | 1 | 754058 | 8717574013573 | 7430 |
| 8 | 10 | 19 | 51 | | 1 | 1 | 754059 | 8717574013580 | 5550 |
| 8 | 10 | 32 | 64 | | 1 | 1 | 754060 | 8717574013597 | 6820 |
| 8 | 10 | 32 | 80 | | 1 | 1 | 754061 | 8717574013603 | 8920 |
| 8 | 12 | 19 | 51 | | 1 | 1 | 754062 | 8717574013610 | 5950 |
| 8 | 12 | 32 | 63 | | 1 | 1 | 754063 | 8717574013627 | 6950 |
| 8 | 12 | 32 | 80 | | 1 | 1 | 754064 | 8717574013634 | 9030 |
| 8 | 14 | 19 | 51 | | 1 | 1 | 754065 | 8717574013641 | 6050 |
| 8 | 14 | 19 | 70 | | 1 | 1 | 754066 | 8717574013658 | 8480 |
| 8 | 15 | 19 | 51 | | 1 | 1 | 754067 | 8717574013665 | 6440 |
| 8 | 16 | 25 | 57 | | 1 | 1 | 754068 | 8717574013672 | 6820 |
| 8 | 16 | 25 | 85 | | 1 | 1 | 754069 | 8717574013689 | 9140 |
| 8 | 18 | 19 | 51 | | 1 | 1 | 754070 | 8717574013696 | 6820 |
| 8 | 18 | 19 | 70 | | 1 | 1 | 754071 | 8717574013702 | 8730 |
| 8 | 20 | 19 | 51 | | 1 | 1 | 754072 | 8717574013719 | 7220 |
| 8 | 20 | 19 | 71 | | 1 | 1 | 754073 | 8717574013726 | 8670 |
| 8 | 22 | 19 | 51 | | 1 | 1 | 754074 | 8717574013733 | 7290 |
| 8 | 25 | 19 | 51 | | 1 | 1 | 754075 | 8717574013740 | 7900 |
| 12 | 6 | 19 | 64 | | 1 | 1 | 754131 | 8717574014082 | 5440 |
| 12 | 8 | 19 | 63 | | 1 | 1 | 754132 | 8717574014099 | 5860 |
| 12 | 10 | 25 | 69 | | 1 | 1 | 754133 | 8717574014105 | 6850 |
| 12 | 10 | 32 | 76 | | 1 | 1 | 754134 | 8717574014112 | 6860 |
| 12 | 12 | 25 | 66 | | 1 | 1 | 754135 | 8717574014129 | 6850 |
| 12 | 12 | 32 | 73 | | 1 | 1 | 754136 | 8717574014136 | 7070 |
| 12 | 12 | 38 | 79 | | 1 | 1 | 754137 | 8717574014143 | 8250 |
| 12 | 12 | 51 | 108 | | 1 | 1 | 754138 | 8717574014150 | 10080 |
| 12 | 14 | 25 | 66 | | 1 | 1 | 754139 | 8717574014167 | 7070 |
| 12 | 16 | 32 | 73 | | 1 | 1 | 754140 | 8717574014174 | 7290 |
| 12 | 16 | 38 | 79 | | 1 | 1 | 754141 | 8717574014181 | 8530 |
| 12 | 16 | 50 | 96 | | 1 | 1 | 754142 | 8717574014198 | 10880 |
| 12 | 18 | 32 | 73 | | 1 | 1 | 754143 | 8717574014204 | 7900 |
| 12 | 18 | 51 | 92 | | 1 | 1 | 754144 | 8717574014211 | 13490 |
| 12 | 20 | 32 | 73 | | 1 | 1 | 754145 | 8717574014228 | 8490 |

|   | d (mm) | D (mm) | B (mm) | L (mm) | R (mm) | CSE | MRM | Cikkszám | Vonalkód | Bruttó ár Ft |
|---|--------|--------|--------|--------|--------|-----|-----|----------|---------------|--------------|
| ÉLSZINTMARÓK GOLYÓSCSAPÁGGYAL | | | | | | | | | | |
|  | 6 | 12,7 | 25,4 | 63 | | 1 | 1 | 754035 | 8717574013474 | 5330 |
| | 6 | 16,0 | 15,9 | 50 | | 1 | 1 | 754036 | 8717574013481 | 5970 |
| | 8 | 12,7 | 25,4 | 63 | | 1 | 1 | 754109 | 8717574014020 | 5730 |
| | 8 | 16,0 | 15,9 | 50 | | 1 | 1 | 754110 | 8717574014037 | 6050 |
| FALCMARÓK GOLYÓSCSAPÁGGYAL | | | | | | | | | | |
|  | 6 | 31,7 | 12,7 | 50 | | 1 | 1 | 754025 | 8717574013429 | 7980 |
| | 8 | 31,7 | 12,7 | 50 | | 1 | 1 | 754098 | 8717574013924 | 8060 |
| | 8 | 35,0 | 12,7 | 55 | | 1 | 1 | 754099 | 8717574013931 | 8600 |
| TÁRCSAMARÓK | | | | | | | | | | |
|  | 8 | 40 | 3 | 58 | | 1 | 1 | 754118 | 8717574042030 | 7980 |
| | 8 | 40 | 4 | 58 | | 1 | 1 | 754119 | 8717574035865 | 14200 |
| | 8 | 40 | 6 | 58 | | 1 | 1 | 754121 | 8717574042047 | 7980 |

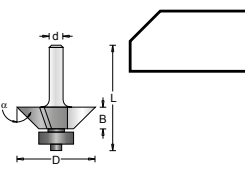
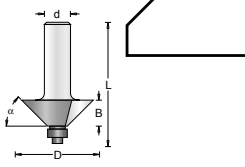
|   | d (mm) | D (mm) | B (mm) | L (mm) | R (mm) | CSE | MRM | Cikkszám | Vonalkód | Bruttó ár Ft |
|---|--------|--------|--------|--------|--------|-----|-----|----------|---------------|--------------|
| FÉLGÖMBÖLYŰ HORONYMARÓK | | | | | | | | | | |
|  | 6 | 6,3 | 4,8 | 44 | 3,2 | 1 | 1 | 754016 | 8717574013337 | 5250 |
| | 8 | 6,3 | 4,8 | 44 | 3,2 | 1 | 1 | 754081 | 8717574013757 | 5480 |
| | 8 | 9,5 | 6,3 | 38 | 4,8 | 1 | 1 | 754082 | 8717574013764 | 5690 |
| | 8 | 12,7 | 7,9 | 38 | 6,3 | 1 | 1 | 754083 | 8717574013771 | 6180 |
| HOMORULATMARÓK GOLYÓSCSAPÁGGYAL | | | | | | | | | | |
|  | 6 | 22,2 | 14,3 | 52 | 6,3 | 1 | 1 | 754017 | 8717574013344 | 8600 |
| | 8 | 22,2 | 14,3 | 52 | 6,3 | 1 | 1 | 754084 | 8717574013788 | 8600 |
| | 8 | 25,4 | 14,3 | 52 | 7,9 | 1 | 1 | 754085 | 8717574013795 | 8730 |
| | 8 | 28,6 | 14,3 | 52 | 9,5 | 1 | 1 | 754086 | 8717574013801 | 9560 |
| PROFILMARÓ | | | | | | | | | | |
|  | 8 | 12,7 | 9,5 | 50 | 2,0 | 1 | 1 | 754090 | 8717574013849 | 8700 |

|   | | d (mm) | D (mm) | B (mm) | L (mm) | R (mm) | CSE | MRM | Cikkszám | Vonalkód | Bruttó ár Ft |
|---|---|-----------|-----------|-----------|-----------|-----------|-----|--------|---------------|----------|-----------------|
| PROFILMARÓK GÖLYŐSCSAPÁGGYAL | | | | | | | | | | | |
|  | 6 | 22,2 | 12,7 | 49 | 4,8 | 1 | 1 | 754021 | 8717574013382 | 8300 | |
| | 6 | 25,4 | 12,7 | 49 | 6,3 | 1 | 1 | 754022 | 8717574013399 | 8310 | |
| | 6 | 28,6 | 12,7 | 49 | 7,9 | 1 | 1 | 754023 | 8717574013405 | 8250 | |
| | 8 | 22,2 | 12,7 | 49 | 4,8 | 1 | 1 | 754091 | 8717574013856 | 8200 | |
| | 8 | 25,4 | 12,7 | 49 | 6,3 | 1 | 1 | 754092 | 8717574013863 | 8490 | |
| | 8 | 28,6 | 12,7 | 49 | 7,9 | 1 | 1 | 754093 | 8717574013870 | 8490 | |
| | 8 | 31,8 | 15,9 | 52 | 9,5 | 1 | 1 | 754094 | 8717574013887 | 10080 | |
| | 8 | 38,1 | 19,1 | 55 | 12,7 | 1 | 1 | 754095 | 8717574013894 | 10800 | |
| LEKEREKÍTŐMARÓK GÖLYŐSCSAPÁGGYAL | | | | | | | | | | | |
|  | 6 | 19,1 | 9,5 | 49 | 3,2 | 1 | 1 | 754031 | 8717574013436 | 8300 | |
| | 6 | 22,2 | 12,7 | 49 | 4,8 | 1 | 1 | 754032 | 8717574013443 | 8300 | |
| | 6 | 25,4 | 12,7 | 49 | 6,3 | 1 | 1 | 754033 | 8717574013450 | 8490 | |
| | 6 | 28,6 | 12,7 | 49 | 7,9 | 1 | 1 | 754034 | 8717574013467 | 8700 | |
| | 8 | 15,9 | 7,9 | 46 | 1,6 | 1 | 1 | 754101 | 8717574013948 | 8300 | |
| | 8 | 19,1 | 9,5 | 49 | 3,2 | 1 | 1 | 754102 | 8717574013955 | 8300 | |
| | 8 | 22,2 | 12,7 | 49 | 4,8 | 1 | 1 | 754103 | 8717574013962 | 8300 | |
| | 8 | 25,4 | 12,7 | 49 | 6,3 | 1 | 1 | 754104 | 8717574013979 | 8490 | |
| | 8 | 28,6 | 12,7 | 49 | 7,9 | 1 | 1 | 754105 | 8717574013986 | 8700 | |
| | 8 | 31,8 | 15,9 | 52 | 9,5 | 1 | 1 | 754106 | 8717574013993 | 9330 | |
| | 8 | 38,1 | 19,1 | 55 | 12,7 | 1 | 1 | 754107 | 8717574014006 | 9970 | |
| | 8 | 44,5 | 22,2 | 61 | 15,9 | 1 | 1 | 754108 | 8717574014013 | 13160 | |
| | 12 | 50,8 | 25,4 | 75 | 19,1 | 1 | 1 | 754149 | 8717574014235 | 14110 | |
| | KETTŐSRÁDIUSZ-MARÓK GÖLYŐSCSAPÁGGYAL | | | | | | | | | | |
|  | 6 | 25,4 | 15,9 | 52 | 4,0 | 1 | 1 | 754024 | 8717574013412 | 9230 | |
| | 8 | 25,4 | 15,9 | 52 | 4,0 | 1 | 1 | 754096 | 8717574013900 | 9030 | |
| | 8 | 34,9 | 22,2 | 57 | 6,3 | 1 | 1 | 754097 | 8717574013917 | 10370 | |
| MULTIPROFILMARÓK GÖLYŐSCSAPÁGGYAL | | | | | | | | | | | |
|  | 8 | 34,9 | 13,5 | 52 | 4,8 | 1 | 1 | 754114 | 8717574014075 | 14200 | |
| V-HORONYMARÓK | | | | | | | | | | | |
|  | 6 | 12,7 | 16,0 | 45 | 60 | 1 | 1 | 754018 | 8717574013351 | 5080 | |
| | 6 | 12,7 | 12,7 | 42 | 90 | 1 | 1 | 754019 | 8717574013368 | 5150 | |
| | 8 | 12,7 | 16,0 | 47 | 60 | 1 | 1 | 754087 | 8717574013818 | 5060 | |
| | 8 | 12,7 | 12,7 | 44 | 90 | 1 | 1 | 754088 | 8717574013825 | 5060 | |
| FECSEKÉFARKOS MARÓK | | | | | | | | | | | |
|  | 6 | 12,7 | 12,7 | 45 | 14 | 1 | 1 | 754020 | 8717574013375 | 4830 | |
| | 8 | 12,7 | 12,7 | 49 | 14 | 1 | 1 | 754089 | 8717574013832 | 4960 | |

|   | d (mm) | D (mm) | B (mm) | L (mm) | α (°) | CSE | MRM | Cikkszám | Vonalkód | Bruttó ár Ft |
|---|--------|--------|--------|--------|--------------|-----|-----|----------|---------------|--------------|
| ÉLMARÓK CSAPÁGGYAL | | | | | | | | | | |
|  | 8 | 23,8 | 9,5 | 47 | 22 | 1 | 1 | 754111 | 8717574014044 | 7220 |
| | 8 | 30,0 | 9,5 | 47 | 45 | 1 | 1 | 754112 | 8717574014051 | 7220 |
| ÉLMARÓK CSAPÁGGYAL | | | | | | | | | | |
|  | 6 | 31,8 | 12,7 | 50 | 45 | 1 | 1 | 754037 | 8717574013498 | 7220 |
| | 8 | 31,8 | 12,7 | 50 | 45 | 1 | 1 | 754113 | 8717574014068 | 7220 |





| MARÓSZERSZÁMKÉSZLETEK | | | | | | | | | | |
|---|---|--------|-----|-----|----------|---------------|--------------|--|--|--|
|   | Tartalom | d (mm) | CSE | MRM | Cikkszám | Vonalkód | Bruttó ár Ft | | | |
|  | 5 darabos készlet: horonymaró D = 6 B = 20 és L = 48 horonymaró D = 12 B = 20 és L = 48 V-horonymaró D = 12,7 B = 8 L = 40 és $\alpha = 90^\circ$ lekerekítő marók golyóscsapággal D = 22 B = 13,5 L = 46 és R = 6,3 élszintmaró golyóscsapággal D = 12,7 B = 12,7 és L = 54 | 8 | 5 | 1 | 754192 | 8717574054163 | 24010 | | | |
|  | 10 darabos készlet: horonymaró: D = 6 B = 20 és L = 48 D = 8 B = 20 és L = 48 D = 12 B = 20 és L = 48 D = 16 B = 20 és L = 48 fecskefarkú maró D = 12,7 B = 12,7 L = 45 és $\alpha = 45^\circ$ V-horonymaró D = 12,7 B = 8 L = 40 és $\alpha = 90^\circ$ félgömbölyű horonymaró D = 12,7 B = 8 L = 40 és R = 6,3 élszintmaró golyóscsapággal D = 12,7 B = 12,7 és L = 54 lekerekítő maró golyóscsapággal D = 22 B = 13,5 L = 46 és R = 6,3 D = 28,6 B = 17 L = 50 és R = 9,3 | 8 | 10 | 1 | 754193 | 8717574054170 | 46540 | | | |

MARÓSZERSZÁMKÉSZLETEK



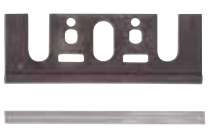

| ★ |  | Tartalom | d (mm) | CSE | MRM | Cikkszám | Vonalkód | Bruttó ár Ft |
|---|---|--|-----------|-----|-----|----------|---------------|-----------------|
|  |  | <p>Marókészlet 12 db-os fadobozban: horonymaró D = 6, B = 19,4; horonymaró D=12 B=19,4; horonymaró D=16 B=19,4; élszintmaró D=12,7 B=12,7; félgömbölyű horonymaró D=12,7 R=6,35; félgömbölyű horonymaró golyóscsapággal D=22 és R=6,35; lekerekítő maró golyóscsapággal: D=22 R=6,35; lekerekítő maró golyóscsapággal D=28,6 és R=9,5; kettősrádiusz-maró golyóscsapággal D=25,4 és R=4; v-horonymaró D=12,7 és $\alpha=45^\circ$; fecskéfarkú maró D=12,7 és $\alpha=14^\circ$; élmaró golyóscsapággal D=32 és $\alpha=45^\circ$</p> | 6 | 12 | 1 | 711016 | 8717574023633 | 9280 |
| |  | <p>Marókészlet 12 db-os fadobozban: horonymaró D = 6, B = 19,4; horonymaró D=12 B=19,4; horonymaró D=16 B=19,4; élszintmaró D=12,7 B=12,7; félgömbölyű horonymaró D=12,7 R=6,35; félgömbölyű horonymaró golyóscsapággal D=22 és R=6,35; lekerekítő maró golyóscsapággal: D=22 R=6,35; lekerekítő maró golyóscsapággal D=28,6 és R=9,5; kettősrádiusz-maró golyóscsapággal D=25,4 és R=4; v-horonymaró D=12,7 és $\alpha=45^\circ$; fecskéfarkú maró D=12,7 és $\alpha=14^\circ$; élmaró golyóscsapággal D=32 és $\alpha=45^\circ$</p> | 8 | 12 | 1 | 500507 | 8717574003154 | 9910 |
| |  | <p>Marókészlet 4 db-os, fadobozban: horonymaró D=12 B=50 és L=80; horonymaró D=18 B=50 és L=90; horonymaró D=20 B=50 és L=100; élszintmaró D=12 B=30 és L=80</p> | 12 | 4 | 1 | 711012 | 8717574020182 | 9280 |

PROLINE GYALUKÉSEK

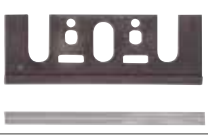

| 82 MM-ES GYALUKÉSEK | | | | | | | |
|---|------------|---|-----|-----|----------|---------------|--------------|
|  | Hossz (mm) | Leírás | CSE | MRM | Cikkszám | Vonalkód | Bruttó ár Ft |
|  | 82 | 2 db kétoldalas vágókés | 2 | 1 | 750470 | 8717472818812 | 1660 |
|  | 82 | 10 db kétoldalas vágókés | 10 | 1 | 750471 | 8717472818829 | 6860 |
|  | 82 | Készlet: 2 adapterlemez 2 db kétoldalas vágókés | 4 | 1 | 750472 | 8717472818836 | 6410 |
|  | 82 | 2 db egyoldalas vágókés | 2 | 1 | 750473 | 8717472818843 | 8220 |

Használható a Hitachi / HiKoki P14DSL, P18DSL, P20SA2, P20SF gépekhez és más márkákhoz, mint B&D, Bosch, DeWalt, Fein, Holz-her, Mafell, Ryobi és Skill

| 92 MM-ES GYALUKÉSEK | | | | | | | |
|---|------------|---|-----|-----|----------|---------------|--------------|
|  | Hossz (mm) | Leírás | CSE | MRM | Cikkszám | Vonalkód | Bruttó ár Ft |
|  | 92 | 2 db kétoldalas vágókés | 2 | 1 | 750475 | 8717472818850 | 1970 |
|  | 92 | 10 db kétoldalas vágókés | 10 | 1 | 750476 | 8717472818867 | 10320 |
|  | 92 | Készlet: 2 adapterlemez 2 db kétoldalas vágókés | 4 | 1 | 750477 | 8717472818874 | 8030 |
|  | 92 | 2 db egyoldalas vágókés | 2 | 1 | 750478 | 8717472818881 | 8070 |

Használható a Hitachi / HiKoki F30A -hoz és más márkákhoz, mint AEG és Ryobi

PROLINE CSISZOLÓPAPÍROK

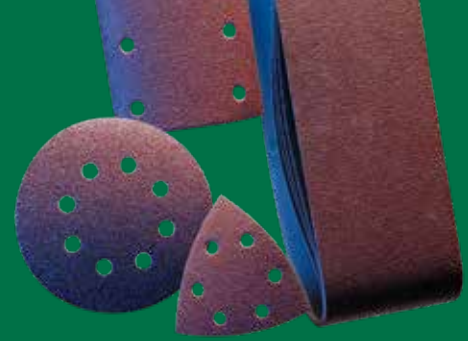

Csiszolólapok és szalagok

A HiKoki csiszolóanyagait a professzionális felhasználók igényeit szem előtt tartva fejleszti és gyártja, mivel a felhasználók folyamatosan keresik a legmegfelelőbb csiszolóanyagokat.

Függetlenül attól, hogy a csiszolási felület fa, fém, festett, lakkozott felület, műanyag, gipsz vagy töltőanyag, a HiKoki mindig a legmegfelelőbb terméket tudja biztosítani. Egy egész sor csiszolóanyag áll rendelkezésre az előbbieken említett felületek csiszolásához.

A HiKoki csiszolóanyagok az alábbi konkrét technikai előnyöket biztosítják:

- Erős és tartós felület.
- Agresszív csiszolószemcsék a gyors anyagmegmunkálásért
- A csiszolólapok gyors és egyszerű cseréjéhez minden méret kapható tépőzáras kivitelben is.
- Ideálisak a fa- és fémfelületek tisztítására.

Piros csiszolólapok fához



A HiKoki a piros csiszolópapírok széles skáláját kínálja mindenféle anyagfajtához: minden típusú fa, deszka, keményfa, forgácslap, fém stb. csiszolásához.

A HiKoki piros csiszolópapírjait nagy teherbírású papírból készítik, nagyon jó minőségű alumínium-oxid szemcsézettel és nagyon jó minőségű gyantával bevonva.

A szemcsék zárt bevonattípusúak, fenolgyanta kötőanyagban, nagyon jó hőállósági tulajdonsággal, mely a szemcséknek fokozott tartósságot, kitűnő kopásállóságot, rugalmasságot és nagy szakítószilárdságot biztosít.

Ez a bevonattípus segít a poreltömődést csökkenteni és magas megmunkálási rátát biztosítani. Az egyenletes szemcseméret a papír teljes élettartama alatt biztosítja az állandó érdességet. Az eredmény egy tiszta csiszolás, mely kevesebb utómunkát igényel, ezért számottevően időtakarékosabb. Nagyon jó eredmények érhetőek el különösen a kezeletlen fa és fémek esetében. Puha anyagokhoz, beleértve a festékeket és lakkokat is, javasoljuk a fehér papírok használatát.

Fehér csiszolólapok festékekhez



Használatuk különösen ajánlott a festékek, lakkok, védőrétegek, bevonatok eltávolítására. Fehér alumínium-oxid szemcsékkel készülnek, kalcium-sztearát eltömődésmentes bevonattal, latex papír hátlapra karbamid gyantával ragasztva. Az alumínium-oxid használata jó csiszolási tulajdonságot ad, és a kalcium-sztearáttal kombinálva hosszú élettartamot és jó végeredményt is biztosít. A kalcium-sztearát bevonatot mint kenőanyagot használják. Ez jó síkosságot biztosít az anyagnak, csökkenti az eltömődést, és ugyanakkor hűtő hatása is van, ha védőrétegeket távolítunk el. A lyukakkal ellátott termékek esetén porelszívó berendezés használata mellett lehetővé teszik a por, a festék vagy lakk-részecskék hatékony eltávolítását. A karbamidgyanta a papír élettartamát növeli a hőstabilitásának köszönhetően. Használata ideális autópári felhasználásra.



Fekete csiszolólapok kőzetekhez



Üveg és kő csiszolásához a HiKoki a Delta 94 típusú lapokat ajánlja, amelyek szilícium-karbid szemcsékkel készülnek. Ezek a szemcsék a legkeményebbek az összes csiszolóanyag között. Emiatt használatuk alkalmas lehet színesfémek, márvány, üveg és műanyagok csiszolására is. Nagyon széles körben használják a Corian® konyhaberendezéseket gyártók a belső élek csiszolására és fényezésére.



Delta lapok nem szőtt alapon



Az úgynevezett Tex anyagok nejlonszálakból 3D struktúrában épülnek fel. A szemcsék egy jó hőbeállítású gyantára vannak rögzítve. Ez a típusú csiszolóanyag nem változtatja meg az anyag geometriai formáját.

- nagyon könnyen felveszi az anyag formáját
- a legkülönbözőbb alkalmazásokhoz használható, mint például tisztítás, mattítás, rozsdá eltávolítása, színesfémek fényezése.

|  | Méreték (mm) | Szemcse-méret | Rögzítés módja | CSE | MRM | Cikkszám | Vonalkód | Bruttó ár Ft |
|--|---------------|---------------|----------------|-----|-----|----------|---------------|--------------|
| CSISZOLÓPAPÍROK - EXCENTERCSISZOLÓKHOZ, 8 LYUKÚ, TÉPŐZÁRAS | | | | | | | | |
|  | Kezdő készlet | 60/80/120 | Tépőzárás | 15 | 1 | 753100 | 8717574004595 | 1580 |
| | D.125 | 40 | Tépőzárás | 10 | 1 | 753101 | 8717154659931 | 1270 |
| | D.125 | 60 | Tépőzárás | 10 | 1 | 753102 | 8717154659948 | 1240 |
| | D.125 | 80 | Tépőzárás | 10 | 1 | 753103 | 8717154659955 | 1160 |
| | D.125 | 100 | Tépőzárás | 10 | 1 | 753104 | 8717154659962 | 1150 |
| | D.125 | 120 | Tépőzárás | 10 | 1 | 753105 | 8717154659979 | 1150 |
| | D.125 | 150 | Tépőzárás | 10 | 1 | 753106 | 8717154659986 | 1150 |
| | D.125 | 180 | Tépőzárás | 10 | 1 | 753107 | 8717154659993 | 1150 |
| | D.125 | 240 | Tépőzárás | 10 | 1 | 753108 | 8717472811172 | 1150 |
| | D.125 | 320 | Tépőzárás | 10 | 1 | 753109 | 8717472811189 | 1150 |
| | D.125 | 400 | Tépőzárás | 10 | 1 | 753110 | 8717472811196 | 1150 |
| Használható a Hitachi / HiKoki csiszolókhöz: FS13Y, FSV12YA, SV13YA és SV13YB és más márkákhoz, mint AEG, B&D, Bosch, DeWalt, Festool, Kress, Makita, Metabo, Milwaukee, Skil. | | | | | | | | |





|  | Méreték (mm) | Szemcse-méret | Rögzítés módja | CSE | MRM | Cikkszám | Vonalkód | Bruttó ár Ft |
|--|--------------|---------------|----------------|-----|-----|----------|---------------|--------------|
| CSISZOLÓPAPÍROK - EXCENTERCSISZOLÓKHOZ, 8 LYUKÚ, TÉPŐZÁRAS | | | | | | | | |
|  | D.125 | 40 | Tépőzárás | 10 | 1 | 753131 | 8717574033458 | 1250 |
| | D.125 | 60 | Tépőzárás | 10 | 1 | 753132 | 8717574033465 | 1200 |
| | D.125 | 80 | Tépőzárás | 10 | 1 | 753133 | 8717574033472 | 1140 |
| | D.125 | 100 | Tépőzárás | 10 | 1 | 753134 | 8717574033489 | 1110 |
| | D.125 | 120 | Tépőzárás | 10 | 1 | 753135 | 8717574033496 | 1110 |
| | D.125 | 150 | Tépőzárás | 10 | 1 | 753136 | 8717574033502 | 1110 |
| | D.125 | 180 | Tépőzárás | 10 | 1 | 753137 | 8717574033519 | 1110 |
| | D.125 | 240 | Tépőzárás | 10 | 1 | 753138 | 8717574033526 | 1110 |
| | D.125 | 320 | Tépőzárás | 10 | 1 | 753139 | 8717574033533 | 1110 |
| | D.125 | 400 | Tépőzárás | 10 | 1 | 753140 | 8717574033540 | 1110 |
| Használható a Hitachi / HiKoki csiszolókhöz: FS13Y, FSV12YA, SV13YA és SV13YB és más márkákhoz, mint AEG, B&D, Bosch, DeWalt, Festool, Kress, Makita, Metabo, Milwaukee, Skil. | | | | | | | | |







| | Leírás | Rögzítés módja | CSE | MRM | Cikkszám | Vonalkód | Bruttó ár Ft |
|---|--|----------------|-----|-----|----------|---------------|--------------|
| CSISZOLÓTÁNYÉROK D.125 TÉPŐZÁRAS CSISZOLÓPAPÍROKHOZ | | | | | | | |
|  | <ul style="list-style-type: none"> • üvegszálas megerősítésű, közepes keménységű szivaccsal • használható a HiKoki SV13YA és SV13YB gépekkel | 3 lyukú | 1 | 1 | 753811 | 8717574033403 | 4340 |
|  | <ul style="list-style-type: none"> • puha párnafelület, nagyon lágy csiszolásokhoz • ideális finom és ultrafinom csiszolótárcsákhoz • ideális kontúrok és íves felületek csiszolására, polírozására | Tépőzárás | 1 | 1 | 753812 | 8717574033410 | 2060 |

| | Méret (mm) | Szemcse-méret | Rögzítés módja | CSE | MRM | Cikkszám | Vonalkód | Bruttó ár Ft |
|--|------------|---------------|----------------|-----|-----|----------|---------------|--------------|
| CSISZOLÓPAPÍROK - EXCENTERCSISZOLÓKHOZ | | | | | | | | |
| | D.150 | 40 | Tépjáras | 10 | 1 | 753111 | 8717472811202 | 1440 |
| | D.150 | 60 | Tépjáras | 10 | 1 | 753112 | 8717472811219 | 1300 |
| | D.150 | 80 | Tépjáras | 10 | 1 | 753113 | 8717472811226 | 1270 |
| | D.150 | 100 | Tépjáras | 10 | 1 | 753114 | 8717472811233 | 1380 |
| | D.150 | 120 | Tépjáras | 10 | 1 | 753115 | 8717472811240 | 1380 |
| | D.150 | 150 | Tépjáras | 10 | 1 | 753116 | 8717472811257 | 1380 |
| | D.150 | 180 | Tépjáras | 10 | 1 | 753117 | 8717472811264 | 1380 |
| | D.150 | 240 | Tépjáras | 10 | 1 | 753118 | 8717472811271 | 1380 |
| | D.150 | 320 | Tépjáras | 10 | 1 | 753119 | 8717472811288 | 1380 |
| Használható a Hitachi / HiKoki csiszológépekhez: SAY-150A, SV15YC és más márkákhoz, mint B&D, Bosch, DeWalt, Felisatti, Hilti, Kress, Makita, Metabo, Milwaukee. | | | | | | | | |



| | Méret (mm) | Szemcse-méret | Rögzítés módja | CSE | MRM | Cikkszám | Vonalkód | Bruttó ár Ft |
|--|------------|---------------|----------------|-----|-----|----------|---------------|--------------|
| CSISZOLÓPAPÍROK - EXCENTERCSISZOLÓKHOZ | | | | | | | | |
| | D.150 | 40 | Tépjáras | 10 | 1 | 753141 | 8717574033557 | 1470 |
| | D.150 | 60 | Tépjáras | 10 | 1 | 753142 | 8717574033564 | 1380 |
| | D.150 | 80 | Tépjáras | 10 | 1 | 753143 | 8717574033571 | 1340 |
| | D.150 | 100 | Tépjáras | 10 | 1 | 753144 | 8717574033588 | 1290 |
| | D.150 | 120 | Tépjáras | 10 | 1 | 753145 | 8717574033595 | 1290 |
| | D.150 | 150 | Tépjáras | 10 | 1 | 753146 | 8717574033601 | 1290 |
| | D.150 | 180 | Tépjáras | 10 | 1 | 753147 | 8717574033618 | 1290 |
| | D.150 | 240 | Tépjáras | 10 | 1 | 753148 | 8717574033625 | 1290 |
| | D.150 | 320 | Tépjáras | 10 | 1 | 753149 | 8717574033632 | 1290 |
| | D.150 | 400 | Tépjáras | 10 | 1 | 753150 | 8717574033649 | 1290 |
| Használható a Hitachi / HiKoki csiszológépekhez: SAY-150A, SV15YC és más márkákhoz, mint B&D, Bosch, DeWalt, Felisatti, Hilti, Kress, Makita, Metabo, Milwaukee. | | | | | | | | |

| | Leírás | Rögzítés módja | CSE | MRM | Cikkszám | Vonalkód | Bruttó ár Ft |
|---|--|----------------|-----|-----|----------|---------------|--------------|
| PUHA CSISZOLÓTÁNYÉR D. 150 TÉPJÁRAS CSISZOLÓPAPÍROKHOZ | | | | | | | |
| | <ul style="list-style-type: none"> puha párnafelület, nagyon lágy csiszolásokhoz ideális finom és ultrafinom csiszolótárcsákhoz ideális kontúrok és íves felületek csiszolására, polírozására | Tépjáras | 1 | 1 | 753819 | 8717574033441 | 2280 |



| | Leírás | Rögzítés módja | CSE | MRM | Cikkszám | Vonalkód | Bruttó ár Ft |
|---|--|----------------|-----|-----|----------|---------------|--------------|
| CSISZOLÓTÁNYÉROK D.150 CSISZOLÓPAPÍROKHOZ | | | | | | | |
|  | <ul style="list-style-type: none"> csiszolótányér lyukakkal excenter csiszolókhöz vinil felület a ragasztott csiszoló-papírokhoz használható | 5/16" UNF | 1 | 1 | 753815 | 8717574033809 | 4780 |
|  | <ul style="list-style-type: none"> csiszolótányér excenter csiszolókhöz tépőzáras | 5/16" UNF | 1 | 1 | 753816 | 8717574033816 | 4550 |
|  | <ul style="list-style-type: none"> csiszolótányér lyukakkal excenter csiszolókhöz tépőzáras | 5/16" UNF | 1 | 1 | 753817 | 8717574033823 | 5220 |
|  | <ul style="list-style-type: none"> csiszolótányér lyukakkal excenter csiszolókhöz tépőzáras SV15YC-hez használható | 8 mm | 1 | 1 | 753852 | 8717574058239 | 5540 |
|  | <ul style="list-style-type: none"> csiszolótányér 15 lyukakkal excenter csiszolókhöz 8 lyuk a 100 mm-es körön 6 lyuk a 65 mm-es körön 1 központi lyuk tépőzáras SV15YC-hez használható | 8 mm | 1 | 1 | 753853 | 8717574062144 | 5540 |

|    | Méreték (mm) | Szemcse-méret | Rögzítés módja | CSE | MRM | Cikkszám | Vonalkód | Bruttó ár Ft |
|---|--------------|---------------|----------------|-----------|-----|----------|---------------|---------------|
| CSISZOLÓLAPOK - REZGŐCSISZOLÓKHOZ, 8 LYUKÚ, TÉPŐZÁRAS | | | | | | | | |
|  | 83 x 133 | 40 | Tépőzáras | 10 | 1 | 753001 | 8717154659221 | 820 |
| | 83 x 133 | 60 | Tépőzáras | 10 | 1 | 753002 | 8717154659238 | 740 |
| | 83 x 133 | 80 | Tépőzáras | 10 | 1 | 753003 | 8717154659245 | 720 |
| | 83 x 133 | 100 | Tépőzáras | 10 | 1 | 753004 | 8717154659252 | 650 |
| | 83 x 133 | 120 | Tépőzáras | 10 | 1 | 753005 | 8717154659269 | 650 |
| | 83 x 133 | 150 | Tépőzáras | 10 | 1 | 753006 | 8717154659276 | 650 |
| | 83 x 133 | 180 | Tépőzáras | 10 | 1 | 753007 | 8717154659283 | 650 |
| | 83 x 133 | 240 | Tépőzáras | 10 | 1 | 753008 | 8717154659290 | 650 |
| | 83 x 133 | 320 | Tépőzáras | 10 | 1 | 753009 | 8717154659306 | 650 |
| Használható a HiKoki SV8SA géphez és más márkákhoz, mint AEG, Atlas Copco, B&D, Bosch, DeWalt, Felisatti, Festool, Milwaukee. | | | | | | | | |
|  | 83 x 166 | 40 | Clip-on | 10 | 1 | 753011 | 8717154659313 | 740 |
| | 83 x 166 | 60 | Clip-on | 10 | 1 | 753012 | 8717154659320 | 680 |
| | 83 x 166 | 80 | Clip-on | 10 | 1 | 753013 | 8717154659337 | 650 |
| | 83 x 166 | 100 | Clip-on | 10 | 1 | 753014 | 8717154659344 | 600 |
| | 83 x 166 | 120 | Clip-on | 10 | 1 | 753015 | 8717154659351 | 600 |
| | 83 x 166 | 150 | Clip-on | 10 | 1 | 753016 | 8717154659368 | 600 |
| | 83 x 166 | 180 | Clip-on | 10 | 1 | 753017 | 8717154659375 | 600 |
| | 83 x 166 | 240 | Clip-on | 10 | 1 | 753018 | 8717154659382 | 600 |
| | 83 x 166 | 320 | Clip-on | 10 | 1 | 753019 | 8717154659399 | 600 |
| Használható a HiKoki SV8SA géphez és más márkákhoz, mint B&D, Bosch, DeWalt, Festool, Wegoma. | | | | | | | | |
|  | 93 x 185 | 40 | Tépőzáras | 10 | 1 | 753021 | 8717154659405 | 1260 |
| | 93 x 185 | 60 | Tépőzáras | 10 | 1 | 753022 | 8717154659412 | 1140 |
| | 93 x 185 | 80 | Tépőzáras | 10 | 1 | 753023 | 8717154659429 | 1070 |
| | 93 x 185 | 100 | Tépőzáras | 10 | 1 | 753024 | 8717154659436 | 980 |
| | 93 x 185 | 120 | Tépőzáras | 10 | 1 | 753025 | 8717154659443 | 980 |
| | 93 x 185 | 150 | Tépőzáras | 10 | 1 | 753026 | 8717154659450 | 980 |
| | 93 x 185 | 180 | Tépőzáras | 10 | 1 | 753027 | 8717154659467 | 980 |
| | | 93 x 185 | 240 | Tépőzáras | 10 | 1 | 753028 | 8717154659474 |
| Használható a HiKoki FS10SA géphez és más márkákhoz, mint AEG, B&D, Bosch, DeWalt, Festool, Makita, Metabo, Milwaukee, Ryobi. | | | | | | | | |
|  | 93 x 230 | 40 | Clip-on | 10 | 1 | 753031 | 8717154659498 | 830 |
| | 93 x 230 | 60 | Clip-on | 10 | 1 | 753032 | 8717154659504 | 780 |
| | 93 x 230 | 80 | Clip-on | 10 | 1 | 753033 | 8717154659511 | 770 |
| | 93 x 230 | 100 | Clip-on | 10 | 1 | 753034 | 8717154659528 | 740 |
| | 93 x 230 | 120 | Clip-on | 10 | 1 | 753035 | 8717154659535 | 740 |
| | 93 x 230 | 150 | Clip-on | 10 | 1 | 753036 | 8717154659542 | 740 |
| | 93 x 230 | 180 | Clip-on | 10 | 1 | 753037 | 8717154659559 | 740 |
| | | 93 x 230 | 240 | Clip-on | 10 | 1 | 753038 | 8717154659566 |
| Használható a HiKoki FS10SA és más márkákhoz, mint AEG, B&D, Bosch, DeWalt, Festool, Makita, Metabo, Milwaukee, Ryobi. | | | | | | | | |

| | Méret (mm) | Szemcse-méret | Rögzítés módja | CSE | MRM | Cikkszám | Vonalkód | Bruttó ár Ft |
|--|---|----------------|----------------|-----|----------|---------------|---------------|--------------|
| CSISZOLÓLAPOK - REZGŐCSISZOLÓKHOZ | | | | | | | | |
| | Kezdőkészlet | 60/80/120 | Tépozárás | 15 | 1 | 753040 | 8717472813732 | 1340 |
| | 114 x 104 | 40 | Tépozárás | 10 | 1 | 753041 | 8717154659573 | 1020 |
| | 114 x 104 | 60 | Tépozárás | 10 | 1 | 753042 | 8717154659580 | 1000 |
| | 114 x 104 | 80 | Tépozárás | 10 | 1 | 753043 | 8717154659597 | 970 |
| | 114 x 104 | 100 | Tépozárás | 10 | 1 | 753044 | 8717154659603 | 960 |
| | 114 x 104 | 120 | Tépozárás | 10 | 1 | 753045 | 8717154659610 | 940 |
| | 114 x 104 | 150 | Tépozárás | 10 | 1 | 753046 | 8717154659627 | 940 |
| | 114 x 104 | 180 | Tépozárás | 10 | 1 | 753047 | 8717154659634 | 940 |
| | 114 x 104 | 240 | Tépozárás | 10 | 1 | 753048 | 8717154659641 | 940 |
| | 114 x 104 | 320 | Tépozárás | 10 | 1 | 753049 | 8717154659658 | 940 |
| Használható a Hitachi / HiKoki csiszolókhöz: SV12SF / SV12SG / SV12SH és más márkákhoz, mint Makita. | | | | | | | | |
| | Kezdőkészlet | 60/80/120 | Clip-on | 15 | 1 | 753050 | 8717472816023 | 1070 |
| | 114 x 140 | 40 | Clip-on | 10 | 1 | 753051 | 8717154659665 | 820 |
| | 114 x 140 | 60 | Clip-on | 10 | 1 | 753052 | 8717154659672 | 790 |
| | 114 x 140 | 80 | Clip-on | 10 | 1 | 753053 | 8717154659689 | 780 |
| | 114 x 140 | 100 | Clip-on | 10 | 1 | 753054 | 8717154659696 | 730 |
| | 114 x 140 | 120 | Clip-on | 10 | 1 | 753055 | 8717154659702 | 730 |
| | 114 x 140 | 150 | Clip-on | 10 | 1 | 753056 | 8717154659719 | 730 |
| | 114 x 140 | 180 | Clip-on | 10 | 1 | 753057 | 8717154659726 | 730 |
| | 114 x 140 | 240 | Clip-on | 10 | 1 | 753058 | 8717154659733 | 730 |
| | 114 x 140 | 320 | Clip-on | 10 | 1 | 753059 | 8717154659740 | 730 |
| Használható a Hitachi / HiKoki csiszolókhöz: SV12SF / SV12SG és más márkákhoz, mint B&D, Bosch, DeWalt, Makita, Ryobi, Skil. | | | | | | | | |
| | 115 x 230 | 40 | Tépozárás | 10 | 1 | 753061 | 8717154659757 | 1480 |
| | 115 x 230 | 60 | Tépozárás | 10 | 1 | 753062 | 8717154659764 | 1410 |
| | 115 x 230 | 80 | Tépozárás | 10 | 1 | 753063 | 8717154659771 | 1350 |
| | 115 x 230 | 100 | Tépozárás | 10 | 1 | 753064 | 8717154659788 | 1340 |
| | 115 x 230 | 120 | Tépozárás | 10 | 1 | 753065 | 8717154659795 | 1340 |
| | 115 x 230 | 150 | Tépozárás | 10 | 1 | 753066 | 8717154659801 | 1340 |
| | 115 x 230 | 180 | Tépozárás | 10 | 1 | 753067 | 8717154659818 | 1340 |
| | 115 x 230 | 240 | Tépozárás | 10 | 1 | 753068 | 8717154659825 | 1340 |
| | 115 x 230 | 320 | Tépozárás | 10 | 1 | 753069 | 8717154659832 | 1340 |
| | Használható a Hitachi / HiKoki csiszolókhöz: SV12SD / SV12V és más márkákhoz, mint Makita. | | | | | | | |
| | 115 x 280 | 40 | Clip-on | 10 | 1 | 753071 | 8717154659849 | 1100 |
| | 115 x 280 | 60 | Clip-on | 10 | 1 | 753072 | 8717154659856 | 1000 |
| | 115 x 280 | 80 | Clip-on | 10 | 1 | 753073 | 8717154659863 | 940 |
| | 115 x 280 | 100 | Clip-on | 10 | 1 | 753074 | 8717154659870 | 930 |
| | 115 x 280 | 120 | Clip-on | 10 | 1 | 753075 | 8717154659887 | 930 |
| | 115 x 280 | 150 | Clip-on | 10 | 1 | 753076 | 8717154659894 | 930 |
| | 115 x 280 | 180 | Clip-on | 10 | 1 | 753077 | 8717154659900 | 930 |
| | 115 x 280 | 240 | Clip-on | 10 | 1 | 753078 | 8717154659917 | 930 |
| | 115 x 280 | 320 | Clip-on | 10 | 1 | 753079 | 8717154659924 | 930 |
| | Használható a Hitachi / HiKoki csiszolókhöz: SV12SD / SV12V és más márkákhoz, mint AEG, B&D, Bosch, DeWalt, Festool, Makita, Metabo, Milwaukee, Ryobi. | | | | | | | |
| | Leírás | Rögzítés módja | CSE | MRM | Cikkszám | Vonalkód | Bruttó ár Ft | |
| CSISZOLÓLAPKÉSZLET DELTA CSISZOLÓKHOZ | | | | | | | | |
| | 45 darabos készlet: 5 - 5 db, 60, 80, 120 szemcseméretű, 114 x 104-es csiszolólap és 10 - 10 db, 60, 80, 120 szemcseméretű, 95 -ös delta csiszolólap | Tépozárás | 45 | 1 | 753450 | 8717472818133 | 3800 | |
| Használható a Hitachi / HiKoki SV12SH csiszolóhoz. | | | | | | | | |

|  | Méreték (mm) | Szemcse-méret | Rögzítés módja | CSE | MRM | Cikkszám | Vonalkód | Bruttó ár Ft |
|---|--------------|---------------|----------------|-----|-----|----------|---------------|--------------|
| CSISZOLÓLAPOK - DELTA TALPÚ REZGŐCSISZOLÓKHOZ | | | | | | | | |
|  | 94 | 40 | Tépozáras | 10 | 1 | 753401 | 8717472811509 | 970 |
| | 94 | 60 | Tépozáras | 10 | 1 | 753402 | 8717472811516 | 940 |
| | 94 | 80 | Tépozáras | 10 | 1 | 753403 | 8717472811523 | 930 |
| | 94 | 100 | Tépozáras | 10 | 1 | 753404 | 8717472811530 | 920 |
| | 94 | 120 | Tépozáras | 10 | 1 | 753405 | 8717472811547 | 910 |
| | 94 | 150 | Tépozáras | 10 | 1 | 753406 | 8717472811554 | 910 |
| | 94 | 180 | Tépozáras | 10 | 1 | 753407 | 8717472811561 | 910 |
| | 94 | 240 | Tépozáras | 10 | 1 | 753408 | 8717472811578 | 910 |
| | 94 | 320 | Tépozáras | 10 | 1 | 753409 | 8717472811585 | 910 |

|  | Méreték (mm) | Szemcse-méret | Rögzítés módja | CSE | MRM | Cikkszám | Vonalkód | Bruttó ár Ft |
|---|--------------|---------------|----------------|-----|-----|----------|---------------|--------------|
| CSISZOLÓLAPOK - DELTA TALPÚ REZGŐCSISZOLÓKHOZ | | | | | | | | |
|  | 94 | 40 | Tépozáras | 10 | 1 | 753411 | 8717472811592 | 1020 |
| | 94 | 60 | Tépozáras | 10 | 1 | 753412 | 8717472811608 | 960 |
| | 94 | 80 | Tépozáras | 10 | 1 | 753413 | 8717472811615 | 940 |
| | 94 | 100 | Tépozáras | 10 | 1 | 753414 | 8717472811622 | 930 |
| | 94 | 120 | Tépozáras | 10 | 1 | 753415 | 8717472811639 | 930 |
| | 94 | 150 | Tépozáras | 10 | 1 | 753416 | 8717472811646 | 930 |
| | 94 | 180 | Tépozáras | 10 | 1 | 753417 | 8717472811653 | 930 |
| | 94 | 240 | Tépozáras | 10 | 1 | 753418 | 8717472811660 | 930 |
| | 94 | 320 | Tépozáras | 10 | 1 | 753419 | 8717472811677 | 930 |

|  | Méreték (mm) | Szemcse-méret | Rögzítés módja | CSE | MRM | Cikkszám | Vonalkód | Bruttó ár Ft |
|---|--------------|--------------------------|----------------|-----|--------|---------------|---------------|--------------|
| CSISZOLÓLAPOK - DELTA TALPÚ REZGŐCSISZOLÓKHOZ | | | | | | | | |
|  | 94 | 120/240/400/ 600/1200 | Tépozáras | 15 | 1 | 753430 | 8717574049695 | 1260 |
| | 94 | 80 | Tépozáras | 10 | 1 | 753431 | 8717574049701 | 1000 |
| | 94 | 100 | Tépozáras | 10 | 1 | 753432 | 8717574049718 | 960 |
| | 94 | 120 | Tépozáras | 10 | 1 | 753433 | 8717574049725 | 960 |
| | 94 | 180 | Tépozáras | 10 | 1 | 753434 | 8717574049732 | 940 |
| | 94 | 240 | Tépozáras | 10 | 1 | 753435 | 8717574049749 | 930 |
| | 94 | 320 | Tépozáras | 10 | 1 | 753436 | 8717574049756 | 930 |
| | 94 | 400 | Tépozáras | 10 | 1 | 753437 | 8717574049763 | 930 |
| | 94 | 600 | Tépozáras | 10 | 1 | 753438 | 8717574049770 | 910 |
| 94 | 1200 | Tépozáras | 10 | 1 | 753439 | 8717574049787 | 910 | |

|  | Méreték (mm) | Szemcse-méret | Rögzítés módja | CSE | MRM | Cikkszám | Vonalkód | Bruttó ár Ft |
|---|--------------|---------------|----------------|-----|-----|----------|---------------|--------------|
| GYAPJÚ DELTA | | | | | | | | |
|  | 94 | Durva (100) | Tépozáras | 1 | 1 | 753441 | 8717574049794 | 700 |
| | 94 | Közepes (280) | Tépozáras | 1 | 1 | 753442 | 8717574049800 | 700 |

|  | Méret (mm) | Szemcse-méret | Rögzítés módja | CSE | MRM | Cikkszám | Vonalkód | Bruttó ár Ft |
|---|------------|---------------|----------------|-----|-----|----------|---------------|--------------|
| POLÍROZÓ NEMEZ DELTA | | | | | | | | |
|  | 94 | finom | Tépőzáras | 1 | 1 | 753443 | 8717574049817 | 700 |
| | 94 | durva | Tépőzáras | 1 | 1 | 753444 | 8717574049824 | 700 |

| | Leírás | Rögzítés módja | CSE | MRM | Cikkszám | Vonalkód | Bruttó ár Ft |
|---|--|----------------|-----|-----|----------|---------------|--------------|
| PUHA ADAPTER DELTA 94 TÉPŐZÁRAS CSISZOLÓGÉPEKHEZ ÉS MULTISZERSZÁMOKHOZ | | | | | | | |
|  | <ul style="list-style-type: none"> puha párnafelület, nagyon lágy csiszolásokhoz ideális finom és ultrafinom csiszolótárcsákhoz ideális kontúrok és íves felületek csiszolására, polírozására | Tépőzáras | 1 | 1 | 753445 | 8717574049831 | 1710 |







| | Leírás | Rögzítés módja | CSE | MRM | Cikkszám | Vonalkód | Bruttó ár Ft |
|--|---|----------------|-----|-----|----------|---------------|--------------|
| CSISZOLÓTÁNYÉR MULTISZERSZÁMOKHOZ | | | | | | | |
|  | <ul style="list-style-type: none"> csiszolótányér lyukakkal tépőzáras felület multiszerszámokhoz használható | Starlock | 1 | 1 | 782791 | 8717574051834 | 2950 |
| Használható a Hitachi / HiKoki CV14DBL, CV18DBL, CV350V és más márkákhoz, mint Bosch, Fein, Makita, Milwaukee. | | | | | | | |

|  | Méret (mm) | Szemcse-méret | Rögzítés módja | CSE | MRM | Cikkszám | Vonalkód | Bruttó ár Ft |
|---|------------|---------------|----------------|-----|-----|----------|---------------|--------------|
| CSISZOLÓLAPOK - DELTA TALPÚ REZGŐCSISZOLÓKHOZ | | | | | | | | |
|  | 100 x 150 | 40 | Tépőzáras | 10 | 1 | 753421 | 8717472811684 | 1730 |
| | 100 x 150 | 60 | Tépőzáras | 10 | 1 | 753422 | 8717472811691 | 1670 |
| | 100 x 150 | 80 | Tépőzáras | 10 | 1 | 753423 | 8717472811707 | 1610 |
| | 100 x 150 | 100 | Tépőzáras | 10 | 1 | 753424 | 8717472811714 | 1580 |
| | 100 x 150 | 120 | Tépőzáras | 10 | 1 | 753425 | 8717472811721 | 1580 |
| | 100 x 150 | 150 | Tépőzáras | 10 | 1 | 753426 | 8717472811738 | 1580 |
| | 100 x 150 | 180 | Tépőzáras | 10 | 1 | 753427 | 8717472811745 | 1580 |
| | 100 x 150 | 240 | Tépőzáras | 10 | 1 | 753428 | 8717472811752 | 1580 |
| | 100 x 150 | 320 | Tépőzáras | 10 | 1 | 753429 | 8717472811769 | 1580 |
| Használható a következő márkákhoz: AEG, Atlas Copco, Festool, Milwaukee, Rupes. | | | | | | | | |

Csiszolószalagok szalagcsiszoló gépekhez

Különösen nagy felületek csiszolásához vagy nagy mennyiségű anyag eltávolítására a HiKoki professzionális csiszolószalagokat kínálja. A HiKoki csiszolószalagok kitűnő eredményt biztosítanak akár a durva, akár a finom és egyenes csiszoláshoz. Egyetlen irányban: a szemcse irányában dolgozva megelőzzük a csiszológyűrűk kialakulását. A nagy megmunkálási ráta kiiktatja a fáradságos utómegmunkálásokat. Extrém agresszív és hosszantartó csiszolószalag kiváló alumínium-oxid szemcsékkel egy rendkívül jó pamut hordozón fenolgyantába ágyazva.

- Nagyon erős és tartós csiszolószalagok.
- Nagyon jó minőségű csiszolófelület.
- Furnérokhoz, tömörfához, poliészterekhez, vashoz és acélokhoz
- Speciális alkalmazásokhoz, kötésekhöz, folyamatos és jó minőségű, tökéletes felületekhez.

|    | Méret (mm) | Szemcseméret | CSE | MRM | Cikkszám | Vonalkód | Bruttó ár Ft |
|---|---------------|--------------|-----|-----|----------|---------------|--------------|
| CSISZOLÓSZALAGOK - SZALAGCSISZOLÓKHOZ | | | | | | | |
|  | Kezdő készlet | 60/80/120 | 6 | 1 | 753240 | 8717574004601 | 2710 |
| | 76 x 533 | 40 | 5 | 1 | 753241 | 8717472811974 | 2370 |
| | 76 x 533 | 60 | 5 | 1 | 753242 | 8717472811981 | 2210 |
| | 76 x 533 | 80 | 5 | 1 | 753243 | 8717472811998 | 2180 |
| | 76 x 533 | 100 | 5 | 1 | 753244 | 8717472812001 | 2090 |
| | 76 x 533 | 120 | 5 | 1 | 753245 | 8717472812018 | 2050 |
| Használhatóak a következő Hitachi / HiKoki gépekhez: SB-75, SB8V2 és más márkákhoz, mint AEG, B&D, Bosch, DeWalt, Festool, Makita, Metabo, Milwaukee, Ryobi, Skill. | | | | | | | |
|  | Kezdő készlet | 60/80/120 | 6 | 1 | 753260 | 8717574004618 | 3470 |
| | 100 x 610 | 40 | 5 | 1 | 753261 | 8717472812070 | 2900 |
| | 100 x 610 | 60 | 5 | 1 | 753262 | 8717472812087 | 2810 |
| | 100 x 610 | 80 | 5 | 1 | 753263 | 8717472812094 | 2710 |
| | 100 x 610 | 100 | 5 | 1 | 753264 | 8717472812100 | 2680 |
| | 100 x 610 | 120 | 5 | 1 | 753265 | 8717472812117 | 2680 |
| Használhatóak a következő Hitachi / HiKoki gépekhez: SB10T, SB10V, SB10V2 és más márkákhoz, mint Bosch, Makita, Ryobi. | | | | | | | |
|  | 110 x 620 | 40 | 5 | 1 | 753281 | 8717472812179 | 2900 |
| | 110 x 620 | 60 | 5 | 1 | 753282 | 8717472812186 | 2770 |
| | 110 x 620 | 80 | 5 | 1 | 753283 | 8717472812193 | 2770 |
| | 110 x 620 | 100 | 5 | 1 | 753284 | 8717472812209 | 2680 |
| | 110 x 620 | 120 | 5 | 1 | 753285 | 8717472812216 | 2680 |
| Használhatóak a következő Hitachi / HiKoki gépekhez: SB110 és más márkákhoz, mint AEG, Bosch, Makita, Metabo, Milwaukee. | | | | | | | |
|  | 100 x 915 | 40 | 5 | 1 | 753291 | 8717472812223 | 3750 |
| | 100 x 915 | 60 | 5 | 1 | 753292 | 8717472812230 | 3080 |
| | 100 x 915 | 80 | 5 | 1 | 753293 | 8717472812247 | 3150 |
| | 100 x 915 | 100 | 5 | 1 | 753294 | 8717472812254 | 3080 |
| | 100 x 915 | 120 | 5 | 1 | 753295 | 8717472812261 | 3150 |
| Használhatóak a következő Hitachi / HiKoki géphez: BG-100. | | | | | | | |

PROLINE

POLÍROZÓ GYAPJÚSAPKÁK ÉS POLÍROZÓ TÁNYÉROK



A HiKoki professzionális polírozó gyapjúsapkák a legjobb minőségű merinogyapjából készülnek, amely egyedülállóan két rétegű, így a leghosszabb élettartamú sapkák készülnek belőle.

A HiKoki egy sor különböző kivitelezésű gyapjúsapkát kínál: a tépőzáras változattól (amelyet a tépőzárás tányérokhoz használhatunk), a hagyományos változatig (melyet a szabványos csiszolótányérokra szerelhetünk fel kötözéssel).



Ezeket a termékeket széles körben használ-

hatjuk az autó- és hajóiparban, a fém- és faiparban. Ezek használata jelenti a leggyorsabb módját a karcolások, jelzések eltávolításának, ha egy megfelelő vegyületet is használunk velük.

A gyapjúsapkák kiválóan alkalmazhatóak a festések kiigazításához, mivel jóval alacsonyabb hőmérsékleten dolgoznak, mint a habszivacsok.

A gyapjúsapkák vízzel tisztíthatóak és szárításuk természetes módon történik, ne használjuk a szárítógépet!

GYAPJÚSAPKÁK

| | Átmérő (mm) | Rögzítés módja | CSE | MRM | Cikkszám | Vonalkód | Bruttó ár Ft |
|---|-------------|----------------|-----|-----|----------|---------------|--------------|
|  | 125 | kötözés | 1 | 1 | 753821 | 8717574042528 | 2510 |
| | 180 | kötözés | 1 | 1 | 753822 | 8717574042535 | 4550 |
|  | 125 | tépőzárás | 1 | 1 | 753823 | 8717574042542 | 2510 |
| | 150 | tépőzárás | 1 | 1 | 753824 | 8717574058154 | 3570 |
| | 180 | tépőzárás | 1 | 1 | 753825 | 8717574042559 | 4550 |



CSISZOLÓ HABSZIVACSKOK

| | Leírás | Ø (mm) | Rögzítés módja | CSE | MRM | Cikkszám | Vonalkód | Bruttó ár Ft |
|---|-------------------------------------|----------|----------------|-----|-----|----------|---------------|--------------|
|  | fehér habszivacs kemény | 160 x 16 | tépőzárás | 1 | 1 | 753841 | 8717574058161 | 1970 |
| | narancs habszivacs közepesen kemény | 160 x 16 | tépőzárás | 1 | 1 | 753842 | 8717574058178 | 1970 |
| | sárga habszivacs közepes | 160 x 16 | tépőzárás | 1 | 1 | 753843 | 8717574058185 | 1970 |
| | fekete habszivacs puha | 160 x 16 | tépőzárás | 1 | 1 | 753844 | 8717574058192 | 1970 |

PROLINE CSISZOLÁS



| | Leírás | Ø (mm) | Rögzítés módja | CSE | MRM | Cikkszám | Vonalkód | Bruttó ár Ft |
|---|--|--------|----------------|-----|-----|----------|---------------|--------------|
|  | tányér gyapjúsapkához és habszivacshoz, lokátorral | 160 | M14 | 2 | 1 | 753831 | 8717574049862 | 6990 |

| | Leírás | Méret (mm) | Rögzítés módja | CSE | MRM | Cikkszám | Vonalkód | Bruttó ár Ft |
|---|-------------------------|------------|----------------|-----|-----|----------|---------------|--------------|
|  | fehér habszivacs kemény | 200 x 30 | Tépőzárás | 1 | 1 | 753832 | 8717574049879 | 4180 |
|  | piros habszivacs lágy | 200 x 30 | Tépőzárás | 1 | 1 | 753833 | 8717574049886 | 4180 |

| | Leírás | Méret (mm) | Rögzítés módja | CSE | MRM | Cikkszám | Vonalkód | Bruttó ár Ft |
|---|--------------------------------|------------|----------------|-----|-----|----------|---------------|--------------|
|  | egyoldalú merinogyapjús tányér | 200 | Tépőzárás | 1 | 1 | 753834 | 8717574049893 | 5910 |

| | Leírás | CSE | MRM | Cikkszám | Vonalkód | Bruttó ár Ft |
|---|--|-----|-----|----------|---------------|--------------|
|  | Kezdőkészlet: tányér Ø 160 mm x M14 lokátor egyoldalú tányér Ø 200 mm tépőzárás fehér habszivacs Ø 200 mm tépőzárás piros habszivacs Ø 200 mm tépőzárás | 5 | 1 | 753830 | 8717574049855 | 19890 |

PROLINE PORSZÍVÓK TARTOZÉKAI



A porszívók porzsákja nem csak egy szimpla porgyűjtő. Jelentős szerepet játszik a porszemcsék szűrésében is. Kettős funkciója van: védi a motort a portól, másrészt ennél is fontosabb, hogy védi a felhasználót. Aláhúzendő, hogy egy zárt zsákot kidobni sokkal könnyebb, mint azt kiüríteni. A porzsák és a gép szűrőberendezéseinek megfelelő párosítása adja a legjobb eredményt.

A HiKoki 3 típusú porzsákot kínál különböző tulajdonságokkal.



1. Szabványos papírzsákot, mely L osztályú papírból készül, és 99%-os szűrést biztosít. Ez tulajdonképpen egy papírzacskó zárható kartongallérral, mely alkalmas általános célú használatra.

2. A második típus az M osztályú szűrőpapírból az EN60335-2-69: 2008 szabvány szerint készült zsák, melyet tesztelnek és tanúsítanak. Ennek áteresztőképessége <0,01%

3. A legújabb fejlesztések a műszálas táskák az M osztályban. Ezek előnye a papír-

táskákkal szemben:



- állandó levegőáramlás biztosítsa, akkor is ha a zacskó megtelik porral
- hatékonyabb elhelyezkedés a motor körül, mely nagyobb kapacitást biztosít
- a 4 db szintetikus zsák porgyűjtő kapacitása 5 papírzsákénak felel meg, így kevesebb csere szükséges, és kevesebb az állásidő
- magas szakítószilárdságának köszönhetően megelőzhető a zacskó véletlen kitépése a csere vagy a kidobás során.

| PAPÍR PORZSÁKOK | | | | | | | |
|---|-----------------------|---------------------|-----|-----|----------|---------------|--------------|
| | Leírás | Mihez használható | CSE | MRM | Cikkszám | Vonalkód | Bruttó ár Ft |
|  | M-osztály; 18,7 liter | WDE1200 WDE1200M | 5 | 1 | 750442 | 8717574033960 | 4410 |
|  | M-osztály; 18,7 liter | WDE3600 | 5 | 1 | 750447 | 8717574033991 | 4480 |







Leírás

| MŰANYAG PORZSÁKOK | | | | | | | |
|---|-----------------------|--|-----|-----|----------|---------------|--------------|
| | Leírás | Mihez használható | CSE | MRM | Cikkszám | Vonalkód | Bruttó ár Ft |
|  | M-osztály; 15,0 liter | WDE1200 WDE1200M | 4 | 1 | 750443 | 8717574033977 | 4410 |
|  | M-osztály; 15,0 liter | WDE3600 | 4 | 1 | 750448 | 8717574034004 | 4410 |
|  | M-osztály; 16,5 liter | RP250YDL RP300YDL RP3608DA RP3608DB | 4 | 1 | 4100602 | 8717574061390 | 2890 |
|  | M-osztály; 16,5 liter | RP250YDM RP350YDM | 4 | 1 | 750462 | 8717574050592 | 4510 |
|  | M-osztály; 45 liter | RNT1250M RP500YDM | 5 | 1 | 40010714 | 4250155838140 | 16650 |

MŰANYAG PORZSÁKOK

| | Leírás | Milyen gépekhez | CSE | MRM | Cikkszám | Vonalkód | Bruttó ár Ft |
|---|---|--|-----|-----|----------|---------------|--------------|
|  | 610×615 mm műanyag porgyűjtő zsák; 25 liter | RP250YDL RP300YDL RP3608DA RP3608DB | 4 | 1 | 4100603 | 8717574061406 | 3690 |
|  | 850×540 mm műanyag porgyűjtő zsák; 33 liter | RP250YDM/H RP350YDM/H | 4 | 1 | 750463 | 8717574050608 | 5610 |

SZŰRŐBETÉTEK

| | Leírás | Milyen gépekhez | CSE | MRM | Cikkszám | Vonalkód | Bruttó ár Ft |
|---|---|---|-----|-----|----------|---------------|--------------|
|  | sárga szűrőbetét | | 1 | 1 | 750435 | 8717574043570 | 6440 |
|  | fehér szűrőbetét, mosható | WDE1200 WDE1200M WDE3600 | 1 | 1 | 750436 | 8717574043587 | 6440 |
| | fehér szűrőbetét, M osztály | | 1 | 1 | 750437 | 8717574043594 | 7420 |
|  | fehér szűrőbetét, M osztály, mosható | RP250YDL RP300YDL | 1 | 1 | 4100601 | 8717574061383 | 6250 |
|  | Cellulóz | RNT1225(M) RNT1250 RP250YDM RP350YDM RP500YDM | 2 | 1 | 370133 | 4549115123946 | 29210 |
|  | Műanyag | | 2 | 1 | 338633 | 4549115100299 | 37340 |
|  | Hepa | RP350YDH | 2 | 1 | 338634 | 4549115100305 | 69980 |





PORSZÍVÓK TARTOZÉKAI

FOLYAMATÁBRA

GÉPMODELLEK

| | | | | | | | |
|--|--|---|---|---|---|---|-------------------|
|  <p>WDE1200(M)/WDE3600</p> |  <p>RP3608DA/RP3608DB</p> |  <p>RP250YDL/RP300YDL</p> |  <p>NT / RNT RP250YDM/RP350YDM RP350YDH/RP500YDM</p> | <p>Porszívók</p> | | | |
|  <p>782221</p> | |  <p>40010051</p> | | <p>Csatlakozók - tömítővégék</p> | | | |
|  <p>Ø 32 L = 1,8 / 3,2 / 5,0 m 782231 / 782232 / 782233</p> | |  <p>372168</p> | | <p>Tömlők</p> | | | |
|  <p>782241</p> |  <p>782242</p> |  <p>372170</p> | | <p>Tömítővégék</p> | | | |
|  <p>337527</p> | |  <p>782251</p> |  <p>782252</p> |  <p>782253</p> | <p>Szívócsővek</p> | | |
|  <p>782261</p> | |  <p>782262</p> |  <p>782265</p> |  <p>782271</p> |  <p>782272</p> |  <p>782273</p> | <p>Szívófejek</p> |
| | |  <p>782263</p> |  <p>782266</p> | | | <p>Cserélhető elemek</p> | |
| | |  <p>782264</p> |  <p>782267</p> | | | | |

KETTLE - CSATLAKOZÓVÉGEK

| | Leírás | CSE | MRM | Cikkszám | Vonalkód | Bruttó ár Ft |
|---|--|-----|-----|----------|---------------|--------------|
|  | Csatlakozóvég Ø 32 mm tömlőhöz a Hitachi / HiKoki WDE / RP3608DA / RP3608DB porzsívókhoz | 1 | 1 | 782221 | 8717574044188 | 1620 |
|  | Bajonettes csatlakozóvég Ø 38 mm -es tömlőkhöz, tartalmazza a gyűrűt és a csavaranyát a Hitachi / HiKoki (R)NT, RP250/500 YDM, RP350 YDM /YDH porzsívókhoz | 1 | 1 | 40010051 | 4250155821029 | 3800 |



SZÍVÓTÖMLŐK

| | Leírás | CSE | MRM | Cikkszám | Vonalkód | Bruttó ár Ft |
|---|--|-----|-----|----------|---------------|--------------|
|  | Ø 32 mm 1,8 m bekattanó gyűrűvel / foglalattal | 1 | 1 | 782231 | 8717574044300 | 3800 |
| | Ø 32 mm 3,2 m bekattanó gyűrűvel / foglalattal | 1 | 1 | 782232 | 8717574044317 | 5800 |
| | Ø 32 mm 5,0 m bekattanó gyűrűvel / foglalattal | 1 | 1 | 782233 | 8717574044324 | 8260 |
|  | ø 32 mm 3,5 m szívótömlő komplett RP250YDL/RP300YDL porzsívókhoz | 1 | 1 | 372168 | 4549115161092 | 9640 |
|  | Ø 38 mm 1,8 m bekattanó gyűrű és foglalat nélkül | 1 | 1 | 782234 | 8717574044331 | 4180 |
| | Ø 38 mm 3,2 m bekattanó gyűrű és foglalat nélkül | 1 | 1 | 782235 | 8717574044348 | 6570 |
| | Ø 38 mm 5,0 m bekattanó gyűrű és foglalat nélkül | 1 | 1 | 782236 | 8717574044355 | 9290 |







TÖMLŐ - ESZKÖZCSATLAKOZÓK

| | Leírás | CSE | MRM | Cikkszám | Vonalkód | Bruttó ár Ft |
|---|--|-----|-----|----------|---------------|--------------|
|  | Csatlakozó darab Ø 35 mm Ø 32 mm-es tömlőkhöz | 1 | 1 | 782241 | 8717574044362 | 880 |
|  | Markolat levegőállítással Ø 35 mm Ø 32 mm-es tömlőkhöz | 1 | 1 | 782242 | 8717574044379 | 1570 |
|  | Csatlakozó darab Ø 35 mm Ø 38 mm-es tömlőkhöz bekattanó gyűrűvel / foglalattal | 1 | 1 | 40010123 | 4250155823573 | 3590 |
|  | Markolat levegőállítással Ø 35 mm Ø 38 mm-es tömlőkhöz | 1 | 1 | 40010111 | 4011240424804 | 3560 |
|  | Ø 35 mm- es csatlakozó a 372168 tömlőhöz | 1 | 1 | 372170 | 4549115161115 | 2630 |

SZÍVÓCSÖVEK

| | Leírás | CSE | MRM | Cikkszám | Vonalkód | Bruttó ár Ft |
|---|--|-----|-----|----------|---------------|--------------|
|  | Fém Ø 35 mm teleszkópos L = 50 - 87 cm | 1 | 1 | 782251 | 8717574044386 | 4890 |
|  | Fém Ø 35 mm L = 50 cm | 1 | 1 | 782252 | 8717574044393 | 2080 |
|  | Műanyag Ø 35 mm L = 48 cm | 1 | 1 | 782253 | 8717574044409 | 1010 |
| | Műanyag Ø 58 mm L = 48 cm | 1 | 1 | 782254 | 8717574044416 | 1440 |







SZÍVÓFEJEK PADLÓHOZ

| | Leírás | CSE | MRM | Cikkszám | Vonalkód | Bruttó ár Ft |
|---|---|-----|-----|----------|---------------|--------------|
|  | Padlószívófej, 260 mm, kefe nélkül Ø 35 mm | 1 | 1 | 782261 | 8717574044423 | 4350 |
|  | Padlótisztító kefével, 360 mm Ø 35 mm tartalmaz egy szett kefét és egy szett gumiélet | 5 | 1 | 782262 | 8717574044430 | 9030 |
|  | Kefeszett, 360 mm, 782262-höz | 2 | 1 | 782263 | 8717574044447 | 2540 |
|  | Gumiélszett, 360 mm, 782262-höz | 2 | 1 | 782264 | 8717574044454 | 3380 |
|  | Padlótisztító kefével, 450 mm Ø 35 mm tartalmaz egy szett kefét és egy szett gumiélet | 5 | 1 | 782265 | 8717574044461 | 27880 |
|  | Kefeszett, 450 mm, 782265-höz | 2 | 1 | 782266 | 8717574044478 | 2700 |
|  | Gumiélszett, 450 mm, 782265-höz | 2 | 1 | 782267 | 8717574044485 | 3870 |

PORSZÍVÓTARTOZÉKOK



| | Leírás | CSE | MRM | Cikkszám | Vonalkód | Bruttó ár Ft |
|---|---------------------------------------|-----|-----|----------|---------------|--------------|
|  | Gumiszűkítő 38 / 34 / 31 / 27 mm | 1 | 1 | 337527 | 4549115082984 | 1200 |
|  | Körkefe Ø 35 mm | 1 | 1 | 782271 | 8717574044492 | 1440 |
|  | Kárpittisztító fej W = 120 mm Ø 35 mm | 1 | 1 | 782272 | 8717574044508 | 1070 |
|  | Résszívó fej L = 200 mm Ø 35 mm | 1 | 1 | 782273 | 8717574044515 | 580 |
| | Résszívó fej L = 270 mm Ø 58 mm | 1 | 1 | 782274 | 8717574044522 | 940 |

TARTOZÉKSZETTEK



| | Leírás | CSE | MRM | Cikkszám | Vonalkód | Bruttó ár Ft |
|---|---|-----|-----|----------|---------------|--------------|
|  | 1 x körkefe Ø 35 mm (782271) 1 x kárpittisztító W=120 mm Ø 35 mm (782272) 1 x résszivó Ø 35 mm L = 200 mm (782273) | 3 | 1 | 782291 | 8717574047530 | 3940 |
|  | 2 x fém szívócső Ø 35 mm L = 50cm (782252) 1 x kárpittisztító 260 mm kefe nélkül Ø 35 mm (782261) 1 x körkefe Ø 35 mm (782271) 1 x kárpittisztító W = 120 mm Ø 35 mm (782272) 1 x résszivó Ø 35 mm (782273) L = 200 mm | 6 | 1 | 782292 | 8717574047547 | 12170 |
|  | 1 x szűkítő (337527) 2 x műanyag szívócső Ø 35 mm (782253) 1 x padlótisztító 360 mm kefével Ø 35 mm (782262) 1 x körkefe Ø 35 mm (782271) 1 x kárpittisztító W = 120 mm Ø 35 mm (782272) 1 x résszivó Ø 35 mm L = 200 mm (782273) | 11 | 1 | 782293 | 8717574047554 | 15520 |
|  | 1 x szűkítő (337527) 2 x fém szívócső Ø 35 mm L = 50 cm (782252) 1 x padlótisztító kefével 450 mm Ø 35 mm (782265) 1 x résszivó Ø 35 mm L = 200 mm (782273) | 9 | 1 | 782294 | 8717574047561 | 34160 |
| Használható a Hitachi / HiKoki WDE porszívókhöz | | | | | | |
|  | 1 x markolat levegőállítással Ø 35 mm (782242) 2 x fém szívócső Ø 35 mm L = 50 cm (782252) 1 x kárpittisztító 260 mm kefe nélkül Ø 35 mm (782261) 1 x padlótisztító W = 120 mm Ø 35 mm (782272) 1 x résszivó Ø 35 mm L = 200 mm (782273) | 6 | 1 | 782296 | 8717574047578 | 12370 |
| Használható a Hitachi / HiKoki WDE / RP3608DA / RP3608DB porszívókhöz | | | | | | |
|  | 1 x csatlakozó (782221) 1 x tömlő 3,2 méter Ø 32 mm (782232) 1 x markolat levegőállítással Ø 35 mm (782242) 2 x műanyag szívócső Ø 35 mm (782253) 1 x padlótisztító 260 mm kefe nélkül Ø 35 mm (782261) 1 x kárpittisztító W = 120 mm Ø 35 mm (782272) 1 x résszivó Ø 35 mm L = 200 mm (782273) | 8 | 1 | 782297 | 8717574047585 | 17590 |

PORSZÍVÓK TARTOZÉKAI

TARTOZÉKSZETTEK

| | Leírás | CSE | MRM | Cikkszám | Vonalkód | Bruttó ár Ft |
|---|---|-----|-----|----------|---------------|--------------|
| Használható a Hitachi / HiKoki (R)NT, RP250 / 500 YDM, RP350 YDM / YDH porszívókhöz | | | | | | |
|  | <p>1 x Tömlő 3,2 méter Ø 38 mm (782235)</p> <p>2 x Műanyag szívócső Ø 36 mm (782253)</p> <p>1 x Padlótisztító 260 mm kefe nélkül Ø 36 mm (782261)</p> <p>1 x Kárpittisztító W = 120 mm Ø 36 mm (782272)</p> <p>1 x Résszívó Ø 36 mm L = 200 mm (782273)</p> <p>1 x Csatlakozó (40010051)</p> <p>1 x Csatlakozó (40010123)</p> | 8 | 1 | 782298 | 8717574047592 | 21720 |
|  | <p>1 x Tömlő 3,2 méter Ø 38 mm (782235)</p> <p>1 x Teleszkópos fém szívócső Ø 36 mm L = 50 cm (782251)</p> <p>1 x Padlótisztító 360 mm kefével Ø 36 mm (782262)</p> <p>1 x Kárpittisztító W = 120 mm Ø 36 mm (782272)</p> <p>1 x Résszívó Ø 36 mm L = 200 mm (782273)</p> <p>1 x Csatlakozó (40010051)</p> <p>1 x Csatlakozó (40010123)</p> | 7 | 1 | 782299 | 8717574047608 | 28780 |

UNIVERZÁLIS PORELSZÍVÓ ADAPTEREK FÚRÁSHOZ

| | Leírás | CSE | MRM | Cikkszám | Vonalkód | Bruttó ár Ft |
|---|--|-----|-----|----------|---------------|--------------|
|  | Komplett porelszívó adapter max. 14 mm-es átmérőjű fúrókhoz, gumimandzsettás porszívótömlő csatlakozással | 1 | 1 | 783116 | 8717574051292 | 8350 |
|  | Komplett porelszívó adapter max. 85 mm-es átmérőjű fúrókhoz, gumimandzsettás porszívótömlő csatlakozással | 1 | 1 | 783122 | 8717574058246 | 24900 |
|  | Komplett porelszívó adapter max. 175 mm-es átmérőjű fúrókhoz, gumimandzsettás porszívótömlő csatlakozással | 1 | 1 | 783123 | 8717574058253 | 36420 |





PORELSZÍVÓ ADAPTER BONTÓKALAPÁCSOKHOZ

| | Leírás | CSE | MRM | Cikkszám | Vonalkód | Bruttó ár Ft |
|---|--|-----|-----|----------|---------------|--------------|
|  | Komplett porelszívó adapter a H45MEY/H60MEY gépekhez Két hosszúságú tömlő a különböző vésohosszhoz. Csavaros, gumimandzsettás porszívótömlő csatlakozással | 1 | 1 | 783121 | 8717574058017 | 36420 |

PROLINE

HŐLÉGFÚVÓK TARTOZÉKAI



| | Leírás | CSE | MRM | Cikkszám | Vonalkód | Bruttó ár Ft |
|---|---------------------------|-----|-----|----------|---------------|-----------------|
| Fúvókaátmérő a gépcsatlakozáshoz: Ø 34,5 mm | | | | | | |
|  | kerek fúvóka | 1 | 1 | 711291 | 8717574050370 | 1390 |
|  | görbített felületű fúvóka | 1 | 1 | 711292 | 8717574050387 | 1440 |
|  | üvegvédő fúvóka | 1 | 1 | 711293 | 8717574050394 | 1440 |
|  | lapos fúvóka | 1 | 1 | 711294 | 8717574050400 | 1540 |
|  | kézi kaparó | 1 | 1 | 711295 | 8717574050417 | 3400 |
| Használható a Hitachi / HiKoki RH600T és RH650V hőlégfúvóihoz és más gépekhez | | | | | | |

PROLINE SZALAGTÁRAS CSAVAROK

Adj minőséget a munkádhoz

Egy jól működő rendszerben fontos, hogy az anyagok egymáshoz legyenek optimalizálva. Különösen igaz ez a szalagtáras csavarozók esetében, amelyekkel igen magas termelékenység érhető el, ezért nagyon fontos a műanyag szalag minősége.

EN
14566

A műanyag szalag gördülékenyen kell hogy szállítsa a csavart, és feszesen kell tartania azt, ameddig csak szükséges.

Az összes HiKoki szalagtáras csavart az ISO9001 minősített létesítményekben gyártják. Minden gipszkartoncsavar megfelel az EN14566 szabványnak és a CE szabvány előírásainak.



A szürke foszfátzott csavarok megfelelően jóváhagyottak a 48 órás sós permetteszt előírásainak.

A horganyzott csavarok krómmentesek, és a galvanizálás a CR3 eljárással készül, vastagságuk 5µ. Ezek a csavarok megfelelnek a 200 órás sós permettesztnak.

SZALAGTÁRAS CSAVAROK GIPSZKARTONHOZ

|  PH 2 | Ø | Hossz (mm) | Menet | Kivitelezés | Milyen anyag | CSE | MRM | Cikkszám | Vonalkód | Bruttó ár Ft |
|---|-----|------------|-------|--------------------|--------------|------|-----|----------|---------------|--------------|
| 50 CSAVAR VAN EGY SZALAGON ÉS 20 SZALAG EGY DOBOZBAN: 1.000 CSAVAR DOBOZONKÉNT | | | | | | | | | | |
|  | 3,6 | 25 | finom | szürke foszfátzott | fémhez | 1000 | 1 | 754601 | 8717574034646 | 3380 |
| | 3,6 | 35 | finom | szürke foszfátzott | fémhez | 1000 | 1 | 754605 | 8717574034653 | 3850 |
| | 3,9 | 25 | durva | szürke foszfátzott | fához | 1000 | 1 | 754611 | 8717574034660 | 3320 |
| | 3,9 | 35 | durva | szürke foszfátzott | fához | 1000 | 1 | 754615 | 8717574034677 | 3750 |
| Használható a Hitachi / HiKoki következő gépeihez: W4YD, W4YE, W4YF, WF4DSL, WF4DY, WF14DSL, WF18DSL és más márkákhoz, mint Hilti, Fein, Makita, Max, Powers, Poppers/Senco, Spero, Würth | | | | | | | | | | |

SZALAGTÁRAS CSAVAROK FORGÁCSLEMEZEKHEZ

|  PZ 2 | Ø | Hossz (mm) | Menet | Kivitelezés | Milyen anyag | CSE | MRM | Cikkszám | Vonalkód | Bruttó ár Ft |
|---|-----|------------|--------------|-------------------|--------------|------|-----|----------|---------------|--------------|
| 50 CSAVAR VAN EGY SZALAGON ÉS 20 SZALAG EGY DOBOZBAN: 1.000 CSAVAR DOBOZONKÉNT | | | | | | | | | | |
|  | 4,0 | 25 | forgácslemez | sárga horganyzott | fémhez | 1000 | 1 | 754631 | 8717574034721 | 3710 |
| | 4,0 | 30 | forgácslemez | sárga horganyzott | fémhez | 1000 | 1 | 754633 | 8717574034738 | 4090 |
| | 4,0 | 35 | forgácslemez | sárga horganyzott | fémhez | 1000 | 1 | 754635 | 8717574034745 | 4400 |
| | 4,0 | 40 | forgácslemez | sárga horganyzott | fémhez | 1000 | 1 | 754636 | 8717574034752 | 4690 |
| | 4,0 | 25 | forgácslemez | horganyzott | fához | 1000 | 1 | 754621 | 8717574034684 | 3600 |
| | 4,0 | 30 | forgácslemez | horganyzott | fához | 1000 | 1 | 754623 | 8717574034691 | 3950 |
| | 4,0 | 35 | forgácslemez | horganyzott | fához | 1000 | 1 | 754625 | 8717574034707 | 4250 |
| | 4,0 | 40 | forgácslemez | horganyzott | fához | 1000 | 1 | 754626 | 8717574034714 | 4510 |
| Használható a HiKoki következő gépeihez: W4YD, W4YE, W4YF, WF4DSL, WF4DY, WF14DSL, WF18DSL és más márkákhoz, mint Hilti, Fein, Makita, Max, Powers, Poppers/Senco, Spero, Würth | | | | | | | | | | |

PROLINE SZEGEK ÉS PATRONOK

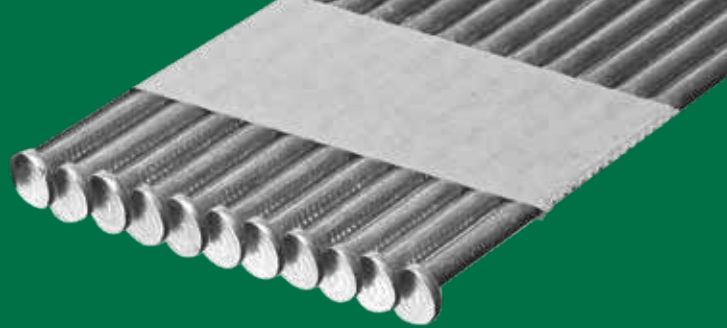

A Hikoki Proline horganyzott szegeket egy Magneto Hydro Dynamics (MHD) speciális technikával kezelik. Az acéltermékek galvanizációja ezzel az eljárással számos előnnyel jár.

Hogyan működik

Mindenekelőtt a huzalhengereket letekerik, kiegyenesítik és a felületet rozsdamentesen kezelik. Indukciós fűtéssel a huzalt horganyzási hőmérsékletre melegítik, amely ez után áthalad az olvadt cinkfürdőn. Majd a tényleges MHD-folyamat zajlik, mely során a cinket mágnesesesen megtisztítják a kívánt bevonatvastagság eléréséig. Végül a huzalt lehűtik, hossza vágják és értékesítési egységekké csomagolják.

Költséghatékony

A gyártási költségek jelentősen csökkennek a hagyományos melegen merített galvanizáláshoz képest. Az MHD horganyzás kevésbé energiaigényes és gyorsabb is mivel a gyártási folyamatot nem szakítják meg.

Környezetbarát

Vállalatként a Hikoki környezetvédelmi tervvel rendelkezik annak érdekében, hogy az értékláncban nagyobb fenntarthatóságot érjen el. A hagyományos galvanizáló sorban található veszélyes vegyi anyagok, azaz a sav, a fluxus és az öblítés kiküszöbölésével a galvanizált szögeken alkalmazott MHD eljárás környezetbarát! Az MHD-rendszerben nincsenek veszélyes vegyi anyagok vagy melléktermékek.

Jó minőség

A Hikoki Proline szegek kiváló minőségű acélból készülnek, kerek vagy D fejű, fényes és horganyzott kivitelben. Az összes vonatkozó minőségi szabványnak és tanúsítási eljárásnak megfelelnek.

Kiváló galvanizáló technológia

- Nem szennyező, nincs sav, nincs fluxus
- Az alacsony költségű eljárás a versenyképes piaci árazást segíti
- Kiváló minőségű galvanizálás
- A termékek megfelelnek az Eurocode 5 normáknak.

| | Méret (mm) | Szár típusa | Bevonat | CSE | MRM | Cikkszám | Vonalkód | Bruttó ár Ft |
|--|------------|-------------|-------------------|------|---------|---------------|---------------|--------------|
| D FEJŰ SZEG 34°-OS PAPIRTÁRBAN | | | | | | | | |
| | 2,8 x 50 | Gyűrűs | Fényes | 3000 | 1 | 753631 | 8717574059069 | 8770 |
| | 2,8 x 50 | Gyűrűs | MHD | 3000 | 1 | 753611 | 8717574053128 | 9960 |
| | 2,8 x 50 | Sima | MHD | 3000 | 1 | 4100401 | 8717574059595 | 9380 |
| | 3,1 x 50 | Gyűrűs | Galvánhorganyzott | 4800 | 1 | 705453 | 8717472817648 | 41700 |
| | 2,8 x 55 | Gyűrűs | Fényes | 3000 | 1 | 753632 | 8717574059076 | 9430 |
| | 2,8 x 55 | Gyűrűs | MHD | 3000 | 1 | 753612 | 8717574053135 | 10770 |
| | 2,8 x 55 | Sima | MHD | 3000 | 1 | 4100402 | 8717574059601 | 10190 |
| | 3,1 x 63 | Gyűrűs | Galvánhorganyzott | 4800 | 1 | 705456 | 8717472817679 | 50970 |
| | 2,8 x 65 | Gyűrűs | Fényes | 3000 | 1 | 753633 | 8717574059083 | 10100 |
| | 2,8 x 65 | Gyűrűs | MHD | 3000 | 1 | 753613 | 8717574053142 | 12260 |
| | 2,8 x 65 | Sima | MHD | 3000 | 1 | 4100403 | 8717574059618 | 11660 |
| | 2,8 x 75 | Gyűrűs | Fényes | 2500 | 1 | 753634 | 8717574059090 | 9970 |
| | 2,8 x 75 | Gyűrűs | MHD | 2500 | 1 | 753614 | 8717574053159 | 12170 |
| | 2,8 x 75 | Sima | MHD | 2500 | 1 | 4100404 | 8717574059625 | 11660 |
| | 3,1 x 75 | Gyűrűs | Galvánhorganyzott | 2500 | 1 | 705459 | 8717472817709 | 27680 |
| | 3,1 x 82 | Sima | MHD | 2500 | 1 | 4100405 | 8717574059632 | 14100 |
| 3,1 x 90 | Gyűrűs | Fényes | 2500 | 1 | 753636 | 8717574059106 | 13540 | |
| 3,1 x 90 | Gyűrűs | MHD | 2500 | 1 | 753616 | 8717574053166 | 15070 | |
| 3,1 x 90 | Sima | MHD | 2500 | 1 | 4100406 | 8717574059649 | 14610 | |
| D FEJŰ SZEG 34°-OS PAPIRTÁRBAN ROZSDAMENTES ACÉL | | | | | | | | |
| | 2,8 x 65 | Gyűrűs | Inox | 3000 | 1 | 4100413 | 8717574065176 | 35760 |
| Használható a Hitachi / HiKoki gázás szegezőkhöz: NR1890DBCL / NR90GC(2) és NR90AD | | | | | | | | |

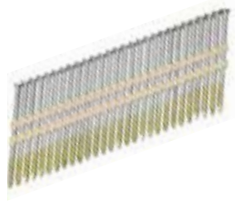
| | Méret (mm) | Szár típusa | Bevonat | CSE | MRM | Cikkszám | Vonalkód | Bruttó ár Ft |
|---|------------|-------------|-------------------|------|-----|----------|---------------|--------------|
| MŰANYAGTÁRAS KEREFÉJŰ SZEG 21°-OS | | | | | | | | |
|  | 2,8 x 50 | Gyűrűs | Fényes | 3000 | 1 | 753641 | 8717574059014 | 8780 |
| | 2,8 x 50 | Gyűrűs | MHD | 3000 | 1 | 753621 | 8717574053173 | 8930 |
| | 2,8 x 55 | Gyűrűs | Fényes | 3000 | 1 | 753642 | 8717574059021 | 8930 |
| | 2,8 x 55 | Gyűrűs | MHD | 3000 | 1 | 753622 | 8717574053180 | 10050 |
| | 2,8 x 65 | Gyűrűs | Fényes | 3000 | 1 | 753643 | 8717574059038 | 10770 |
| | 2,8 x 65 | Gyűrűs | MHD | 3000 | 1 | 753623 | 8717574053197 | 11430 |
| | 2,8 x 75 | Gyűrűs | Fényes | 2500 | 1 | 753644 | 8717574059045 | 10250 |
| | 2,8 x 75 | Gyűrűs | MHD | 2500 | 1 | 753624 | 8717574053203 | 10900 |
| | 3,1 x 90 | Gyűrűs | Fényes | 2500 | 1 | 753646 | 8717574059052 | 14380 |
| | 3,1 x 90 | Gyűrűs | MHD | 2500 | 1 | 753626 | 8717574053210 | 15240 |
| | 3,1 x 90 | Sima | Galvánhorganyzott | 2200 | 1 | 705599 | 5017658059781 | 24280 |

Használható a Hitachi / HiKoki következő szegezőgépeihez: NR1890DBRL / NR1890DCRL / NR90GR(2)



| | Leírás | CSE | MRM | Cikkszám | Vonalkód | Bruttó ár Ft |
|---|--------------|------|-----|----------|---------------|--------------|
| BETONSZEG MŰANYAGTÁRAS | | | | | | |
|  | tűszög 15 mm | 1000 | 1 | 40014406 | 4250155816391 | 26800 |
| | tűszög 20 mm | 1000 | 1 | 40014401 | 4250155810078 | 26800 |
| | tűszög 25 mm | 1000 | 1 | 40014402 | 4250155810085 | 26800 |
| | tűszög 30 mm | 1000 | 1 | 40014403 | 4250155810092 | 26800 |
| | tűszög 35 mm | 1000 | 1 | 40014404 | 4250155810108 | 26800 |
| | tűszög 40 mm | 1000 | 1 | 40014405 | 4250155810115 | 26800 |

1 patronnal szállítjuk



Használható a Hitachi / HiKoki következő gépeihez: NC40G. A méreteket gondosan ellenőrizze, mielőtt más típusú szegezőgéppel használja.

| | Vastagság (mm) | Szélesség (mm) | Hossz (mm) | CSE | MRM | Cikkszám | Vonalkód | Bruttó ár Ft |
|---|----------------|----------------|------------|------|-----|----------|---------------|--------------|
|  | 0,7 | 12,8 | 6 | 4800 | 1 | 750667 | 8717574041293 | 1610 |
| | 0,7 | 12,8 | 10 | 4800 | 1 | 750668 | 8717574041309 | 1900 |
| | 0,7 | 12,8 | 13 | 4800 | 1 | 750669 | 8717574041316 | 2200 |



Használható a Hitachi / HiKoki N14DSL, N18DSL, Atro, Bea, Bostitch, Duo Fast, Fasco, Haubold, Kihlberg, Omer, Prebena és Senco gépekhez

| | Vastagság (mm) | Hossz (mm) | CSE | MRM | Cikkszám | Vonalkód | Bruttó ár Ft |
|---|----------------|------------|------|-----|----------|---------------|--------------|
| DA SZEGEK 15 GA - 34° | | | | | | | |
|  | 1,8 | 25 | 2000 | 1 | 750681 | 8717574058048 | 6370 |
| | 1,8 | 32 | 2000 | 1 | 750682 | 8717574058055 | 6650 |
| | 1,8 | 38 | 2000 | 1 | 750683 | 8717574058062 | 6810 |
| | 1,8 | 44 | 2000 | 1 | 750684 | 8717574058079 | 7310 |
| | 1,8 | 50 | 2000 | 1 | 750685 | 8717574058086 | 7500 |
| | 1,8 | 56 | 2000 | 1 | 750686 | 8717574058093 | 7740 |
| | 1,8 | 63 | 2000 | 1 | 750687 | 8717574058109 | 8010 |
| DA SZEGEK 15 GA - 34° ROZSDAMENTES ACÉL | | | | | | | |
|  | 1,8 | 38 | 2000 | 1 | 750693 | 8717574058116 | 14140 |
| | 1,8 | 50 | 2000 | 1 | 750695 | 8717574058123 | 16500 |
| | 1,8 | 63 | 2000 | 1 | 750697 | 8717574058130 | 18650 |

Használható a következő szegezőkhöz: Hitachi / HiKoki NT1865DBAL / NT65MA3/ Bea / Bostitch / Fasco / Paslode / Prebena és Senco.

| | Vastagság (mm) | Hossz (mm) | CSE | MRM | Cikkszám | Vonalkód | Bruttó ár Ft |
|--|----------------|------------|------|-----|----------|---------------|--------------|
| TÚSZEG 16 GA ELEKTROMOSAN GALVÁNOZOTT | | | | | | | |
|  | 1,6 | 25 | 5000 | 1 | 705565 | 5017658059385 | 1940 |
| | 1,6 | 32 | 2500 | 1 | 705566 | 5017658059392 | 1290 |
| | 1,6 | 38 | 2500 | 1 | 705568 | 5017658059415 | 1480 |
| | 1,6 | 35 | 2500 | 1 | 705567 | 5017658059408 | 1390 |
| | 1,6 | 40 | 2500 | 1 | 705569 | 5017658059422 | 1580 |
| | 1,6 | 45 | 2500 | 1 | 705570 | 5017658059439 | 1740 |
| | 1,6 | 50 | 2500 | 1 | 705571 | 5017658059446 | 1870 |
| | 1,6 | 63 | 2500 | 1 | 705572 | 5017658059453 | 1520 |
| TÚSZEG 16 GA ROZSDAMENTES ACÉL | | | | | | | |
|  | 1,6 | 38 | 2500 | 1 | 750593 | 8717574059137 | 9800 |
| | 1,6 | 50 | 2500 | 1 | 750595 | 8717574059144 | 12540 |
| | 1,6 | 63 | 2500 | 1 | 750597 | 8717574059151 | 15520 |
| Használható a következő szegezőgépekhez Hitachi / HiKoki NT1865DBSL / NT65GS / NT65M2 / Bea / Bostitch / Fasco / Paslode / Prebena and Senco | | | | | | | |

| | Vastagság (mm) | Hossz (mm) | CSE | MRM | Cikkszám | Vonalkód | Bruttó ár Ft |
|--|----------------|------------|------|-----|----------|---------------|--------------|
| EGYENES SZEG 16 GA - 20° | | | | | | | |
|  | 1,6 | 32 | 2000 | 1 | 705573 | 5017658059460 | 2140 |
| | 1,6 | 38 | 2000 | 1 | 705574 | 5017658059477 | 2540 |
| | 1,6 | 45 | 2000 | 1 | 705575 | 5017658059484 | 2820 |
| | 1,6 | 50 | 2000 | 1 | 705576 | 5017658059491 | 3180 |
| | 1,6 | 63 | 2000 | 1 | 705577 | 5017658059507 | 3460 |
| Használható a következő szegezőgépekhez: Hitachi / HiKoki NT65GB | | | | | | | |

| | Vastagság (mm) | Hossz (mm) | CSE | MRM | Cikkszám | Vonalkód | Bruttó ár Ft |
|--|----------------|------------|------|-----|----------|---------------|--------------|
| MINI SZEGECS 18 GA LAPOS | | | | | | | |
|  | 1,2 | 15 | 5000 | 1 | 750671 | 8717574050103 | 1740 |
| | 1,2 | 20 | 5000 | 1 | 750672 | 8717574050110 | 2010 |
| | 1,2 | 25 | 5000 | 1 | 750673 | 8717574050127 | 2180 |
| | 1,2 | 30 | 5000 | 1 | 750674 | 8717574050134 | 2410 |
| | 1,2 | 35 | 5000 | 1 | 750675 | 8717574050141 | 2660 |
| | 1,2 | 40 | 5000 | 1 | 750676 | 8717574050158 | 2930 |
| | 1,2 | 45 | 5000 | 1 | 750677 | 8717574050165 | 3220 |
| | 1,2 | 50 | 5000 | 1 | 750678 | 8717574050172 | 3540 |
| MINI SZEGECS 18 GA LAPOS ROZSDAMENTES ACÉL | | | | | | | |
|  | 1,2 | 15 | 5000 | 1 | 715251 | 8717574040968 | 8540 |
| | 1,2 | 20 | 5000 | 1 | 715252 | 8717574040975 | 10980 |
| | 1,2 | 25 | 5000 | 1 | 715253 | 8717574040982 | 13420 |
| | 1,2 | 30 | 5000 | 1 | 715254 | 8717574040999 | 15840 |
| | 1,2 | 38 | 5000 | 1 | 715255 | 8717574041002 | 9730 |
| | 1,2 | 50 | 5000 | 1 | 715258 | 8717574041033 | 25600 |
| Használható a következő tűzőgépekhez: Hitachi / HiKoki NT1850DBSL / NT50GS/AE2, Bea, Bostitch, Fasco, Paslode, Prebena and Senco | | | | | | | |

PATRON GÁZPATRONOS SZEGEZŐKHÖZ

| | Leírás | Alkalmazás | Tartalom | CSE | MRM | Cikkszám | Vonalkód | Bruttó ár Ft |
|---|---------------------------------|---------------------------------|----------|-----|-----|----------|---------------|--------------|
|  | Patron gázipatronos szegezőkhoz | NT50GS NT65GB NT65GS | 30 ml | 2 | 1 | 753702 | 8717574011838 | 5630 |
| | | NC40G NR90GC(2) NR90GR(2) | 80 ml | 2 | 1 | 753600 | 8717472813695 | 6610 |

KARBANTARTÓKÉSZLET GÁZPATRONOS SZEGEZŐKHÖZ

| | Leírás | CSE | MRM | Cikkszám | Vonalkód | Bruttó ár Ft |
|---|--|-----|-----|----------|---------------|--------------|
|  | Karbantartókészlet gázipatronos szegezőkhoz 300 ml-es tisztító spray 100 ml olaj szegezőkhoz Hatlapú T-fogantyús kulcs 4x100mm Tisztító kefe Puha, tisztító rongy | 1 | 1 | 714800 | 8717574001105 | 9890 |

ORRVÉDŐ SAPKA A FELÜLETVÉDELEMHEZ

| | Leírás | CSE | MRM | Cikkszám | Vonalkód | Bruttó ár Ft |
|---|---|-----|-----|----------|---------------|--------------|
|  | Orrvédő sapka a felületvédelemhez az NR1890DBCL / NR1890DBRL gépekhez | 1 | 1 | 4100400 | 8717574059700 | 2230 |



JAVÍTÓ- ÉS KARBANTARTÓKÉSZLETEK A PNEUMATIKUS SZEGEZŐKHÖZ

| | Leírás | CSE | MRM | Cikkszám | Vonalkód | Bruttó ár Ft |
|---|--|-----|-----|----------|---------------|--------------|
|  | Javító- és karbantartókészlet a NV90AB géphez | 17 | 1 | 50750069 | 7034354711162 | 29850 |
| | Javító- és karbantartókészlet a NV90HMC géphez | 30 | 1 | 50750075 | 7034354716761 | 37830 |
| | Javító- és karbantartókészlet a NV65HMC géphez | 27 | 1 | 50750076 | 7034354717867 | 23370 |

PROLINE EGYÉB TARTOZÉKOK



| | Leírás | CSE | MRM | Cikkszám | Vonalkód | Bruttó ár Ft |
|---|----------------|-----|-----|----------|---------------|--------------|
|  | Mérőszalag 3 m | 1 | 1 | 750420 | 8717154653786 | 1970 |
| | Mérőszalag 5 m | 1 | 1 | 750421 | 8717154653793 | 2420 |
| | Mérőszalag 8 m | 1 | 1 | 750422 | 8717154653809 | 4960 |

|  | Leírás | CSE | MRM | Cikkszám | Vonalkód | Bruttó ár Ft |
|---|--|-----|-----|----------|---------------|--------------|
| FORGÓ SZERSZÁMKÉSZLET NAGYFORDULATÚ SZERSZÁMOKHOZ | | | | | | |
|  | 200 db-os szerszámkészlet Tartalma: 10 x csiszolóhenger, 1 x lamellás csiszoló, 3 x filckorong, 5 x filchenger, 6 x HSS csigafúró (2x1,6 / 1x2,4 / 2x3,2), 2 x csiszolóhenger szár, 9 x gyémánt marófej, 3 x HSS marófej, 6 x alumínium-oxid köszörűkő szárral, 4 x alumínium-oxid köszörűkő, 4 x szilícium-karbid csiszolókő szárral, 4 x szilícium-karbid csiszolókő, 1 x filchenger szár, 3 x műanyag kefe, 3 x acélszálás kefe, 3 x rézhuzalos kefe, 1 x polírpaszta, 66 x vágókorong, 52 x csiszolókorong, 4 x krómozott patron (1,6 / 2,2,4 / 2 x 3,2 mm), 3 x felfogószár, 5 x üvegszálás vágótárcsa, 1 x kulcs, 1 x csiszolókő | 200 | 1 | 753948 | 8717574023015 | 5550 |
|  | 397 db-os szerszámkészlet Tartalma: 42 x csiszolóhenger, 2 x filchenger szár, 5 x filckerék, 1 x kúpos filchenger, 1 x gumi csiszolókorong, 9 x HSS fúrószár (3 x 1,6 / 3 x 2,4 / 3 x 3,2), 3 x csiszolószár, 10 x gyémánt marófej, 3 x HSS marófej, 1 x gyémánttárcsa, 6 x alumínium-oxid köszörűkő szárral, 9 x alumínium oxid köszörűkő, 4 x szilícium-karbid csiszolókő szárral, 10 x szilícium-karbid csiszolókő, 8 x kefe, 1 x polírpaszta, 80 x nagy teljesítményű vágótárcsa, 36 x normál vágótárcsa, 135 x csiszolótárcsa, 3 x gumi csiszolóhenger szárral, 4 x krómozott patron (1,6 / 2,4 / 2 x 3,2), 2 x lamellás csiszoló, 5 x üvegszálás vágótárcsa, 2 x csavarkulcs, 2 x polírtárcsa, 1 x csiszolókő | 389 | 1 | 753949 | 8717574023039 | 9990 |

PROLINE VÉDŐKESZTYŰK



EN 381-7 1999 Class 0 (16 m/s)
EN 388 2003 3 1 4 2
EN 420 (1994)

Bőrkesztyűk vágásvédelemmel láncfűrészek használatához

A kesztyűket a bal kézen vágásvédelemmel látták el. A rugalmas szűkített kesztyűszár a puha bőrrrel kombinálva kényelmes viseletet eredményez. Alkalmos intenzív erdészeti munkákra.

A kesztyűk megfelelő mérete

A bőségmérték a kézfej meghatározó helyén az ujjak mögötti részen, a hüvelykujj kihagyásával mérjük. Azt a kezünket mérjük, amelyikkel írunk. Hosszméret: a tenyérrész végződésétől a középső ujj csúcsáig mért érték.

Az alábbi táblázat a mért érték és a méret közötti összefüggést adja. Ha a mérés két érték között van, akkor mindig a nagyobb méretet válassza.

| Hossz (mm) | 203 | 229 | 254 | 279 | 304 |
|------------|-----|-----|-----|-----|-----|
| Méret | S | M | L | XL | XXL |
| Méret | 8 | 9 | 10 | 11 | 12 |

| VÉDŐKESZTYŰK | | | | | | | |
|--------------|-------------------------|--------|-----------|-----|----------|---------------|--------------|
| | Leírás | Méret | CSE (pár) | MRM | Cikkszám | Vonalkód | Bruttó ár Ft |
| | Kesztyű láncfűrészekhez | 8/S | 1 | 1 | 713651 | 8717574030426 | 6990 |
| | | 9/M | 1 | 1 | 713652 | 8717574030433 | 6990 |
| | | 10/L | 1 | 1 | 713653 | 8717574030440 | 6990 |
| | | 11/XL | 1 | 1 | 713654 | 8717574030457 | 6990 |
| | | 12/XXL | 1 | 1 | 713655 | 8717574030464 | 6990 |

PROLINE FEJVÉDŐK



| MUNKAVÉDELMI SZEMÜVEG | | | | | | | |
|---|--|--------------|-----|-----|----------|---------------|--------------|
| | Leírás | Lencse színe | CSE | MRM | Cikkszám | Vonalkód | Bruttó ár Ft |
|  | <ul style="list-style-type: none"> Keret nélküli szemüveg széles látómezővel Állandóan páramentes belülről Rendkívül karcálló külső Megfelel az EN166 és EN170 előírásainak UV400 védelem | Víziszta | 1 | 1 | 4100690 | 8717574063455 | 2320 |

| FEJVÉDŐ | | |
|-----------------|-------------------------------|-------------------------------|
| SISAK | 713515-713518 | 713519 |
| Szabvány | EN397 | EN397 |
| Anyag | ABS | ABS |
| Belső illesztés | 4 pontos, 180°-ban forgatható | 4 pontos, 180°-ban forgatható |
| ARCVÉDELEM | | |
| Szabvány | EN1731 | EN1731 |
| Anyag | Mattírozott acélrosta | Mattírozott acélrosta |
| Rács mérete | 1,8 x 1,8 mm | 1,8 x 1,8 mm |
| Fénygyengítés | 35% | 35% |
| FÜLVÉDŐ | | |
| Szabvány | EN352-3 | EN352-3 |
| Zajcsökkentés | SNR 27 | SNR 27 |



| FEJVÉDŐ | | | | | | | | |
|---------|---|--------------|---------|-----|-----|----------|---------------|--------------|
| | Leírás | UV-indikátor | Esővédő | CSE | MRM | Cikkszám | Vonalkód | Bruttó ár Ft |
| | Erdészeti védőfelszerelés: Fejvédő UV indikátorral Mattírozott acélrosta Fülvédő | Nem | Nem | 1 | 1 | 713517 | 8717574048940 | 24830 |
| | | Nem | Igen | 1 | 1 | 713518 | 8717574048957 | 26840 |
| | Erdészeti védőfelszerelés: Fejvédő UV indikátorral Mattírozott acélrosta Fülvédő | Nem | Nem | 1 | 1 | 713519 | 8717574050424 | 12960 |
| | Bozótvgó védőfelszerelés: Arc- és fülvédelem Mattírozott acélrosta Fülvédő EN352-1 SNR28 | | | 1 | 1 | 713520 | 8717574053883 | 9830 |

PROLINE LÁBVÉDŐK



| VÁGÁSVÉDETT BAKANCS | |
|---------------------|---|
| Anyag: | Bőr |
| Méreték | EU 39 - 48 (UK 6 - 13) |
| Szabvány: | EN ISO 17249:2004, EN 381 CLASS 1-2-3 Class 2 (^24 m/s) |
| Tulajdonság: | Vágásbiztos, orrvédővel ellátott |
| Ellenállás: | Olaj, zsír, különféle vegyszerek |

| VÁGÁSVÉDETT BAKANCS | | | | | | | |
|---------------------|-------------|------------|-----------|--------|---------------|---------------|--------------|
| | Méret (EUR) | Méret (UK) | CSE (pár) | MRM | Cikkszám | Vonalkód | Bruttó ár Ft |
| | 39 | 6 | 1 | 1 | 714039 | 8717574019254 | 47030 |
| | 40 | 6½ | 1 | 1 | 714040 | 8717574019261 | 47030 |
| | 41 | 7 | 1 | 1 | 714041 | 8717574019278 | 47030 |
| | 42 | 8 | 1 | 1 | 714042 | 8717574019285 | 47030 |
| | 43 | 9 | 1 | 1 | 714043 | 8717574019292 | 47030 |
| | 44 | 10 | 1 | 1 | 714044 | 8717574019308 | 46070 |
| | 45 | 10½ | 1 | 1 | 714045 | 8717574019315 | 47030 |
| | 46 | 11 | 1 | 1 | 714046 | 8717574019322 | 47030 |
| | 47 | 12 | 1 | 1 | 714047 | 8717574019339 | 47030 |
| 48 | 13 | 1 | 1 | 714048 | 8717574019346 | 47600 | |

| FŰZŐK A BAKANCSHOZ | | | | | | |
|--------------------|------------------------------------|-----------|-----|----------|---------------|--------------|
| | Leírás | CSE (pár) | MRM | Cikkszám | Vonalkód | Bruttó ár Ft |
| | Fűző a bakancshoz Méret 39 – 43 | 1 | 1 | 714049 | 8717574049305 | 1720 |
| | Fűző a bakancshoz Méret 44 – 48 | 1 | 1 | 714050 | 8717574049312 | 1720 |



CLASS 2



VÁGÁSBIZTOS GUMICSIZMA

| | |
|--------------|---|
| Anyag: | Természetes gumi |
| Méretek | EU 37 - 50 (UK 4 - 14) |
| Szabvány: | EN ISO 20345 .SB.E / EN ISO 17249:2004 Class 2 (24 m/s) |
| Tulajdonság: | Vágásbiztos, orrvédővel ellátott |
| Ellenállás: | Olaj, zsír, különféle vegyszerek |

VÁGÁSBIZTOS GUMICSIZMA

| | Méret (EUR) | Méret (UK) | CSE (pair) | MRM | Cikkszám | Vonalkód | Bruttó ár Ft |
|--|-------------|------------|------------|-----|----------|---------------|--------------|
| | 37 | 4 | 1 | 1 | 713537 | 8717574018615 | 29980 |
| | 38 | 5 | 1 | 1 | 713538 | 8717574018639 | 29980 |
| | 39 | 6 | 1 | 1 | 713539 | 8717574018653 | 29980 |
| | 40 | 6½ | 1 | 1 | 713540 | 8717574018677 | 29980 |
| | 41 | 7 | 1 | 1 | 713541 | 8717574018691 | 29980 |
| | 42 | 8 | 1 | 1 | 713542 | 8717574018714 | 29980 |
| | 43 | 9 | 1 | 1 | 713543 | 8717574018738 | 29980 |
| | 44 | 10 | 1 | 1 | 713544 | 8717574018752 | 29980 |
| | 45 | 10½ | 1 | 1 | 713545 | 8717574018776 | 29980 |
| | 46 | 11 | 1 | 1 | 713546 | 8717574018790 | 29980 |
| | 47 | 12 | 1 | 1 | 713547 | 8717574018813 | 29980 |
| | 48 | 13 | 1 | 1 | 713548 | 8717574018837 | 29980 |
| | 49 | 14 | 1 | 1 | 713549 | 8717574018851 | 29980 |
| | 50 | 14½ | 1 | 1 | 713550 | 8717574018875 | 29980 |

PROLINE VÉDŐRUHÁK



A HiKoki láncfűrész és erdészeti védőruházata tökéletes védelmet nyújt a felhasználónak. Gyártásánál a fűrészlánc gyors megállítását helyezték előtérbe. Így a munkavédelmi fejlesztések megfelelnek az EN 381-es szabványnak. Ezenkívül nagy figyelmet fordítottak a könnyű használatra, a kényelemre és az egyszerű tisztíthatóságra. A nagyon jól felszerelt HiKoki laboratóriumban lehetőség van arra, hogy a legigénye-

sebb felhasználók elvárásaira is megoldást találjanak. Rendszeresen kérik meg a szakmai felhasználókat, hogy a gyakorlatban teszteljék a védőruhákat. Kimagaslóan sok figyelmet fordítanak arra, hogy a késztermékek ergonomiailag, minőségileg, tartósságban és kényelemben a legtökéletesebb egyensúlyt valósítsák meg. Ennek eredménye, hogy ezek a védőruházatok a legjobb megoldást jelentik a láncfűrészsel

dolgozók számára.

A HiKoki védőruházat anyagának 49%-a pamutból, 51%-a nylonból készült. A külső felület nagyon erős, víztaszító anyag, belül pedig puha és kényelmes viseletet biztosít a felhasználók részére.

| Méret | Hossz | A Magasság | B Csipőméret | C Derékbőség |
|-------|---------|------------|--------------|--------------|
| S | 46 - 48 | 164 - 182 | 88 - 96 | 76 - 84 |
| M | 50 - 52 | 164 - 182 | 96 - 104 | 84 - 92 |
| L | 54 - 56 | 170 - 188 | 104 - 112 | 92 - 100 |
| XL | 58 - 60 | 170 - 188 | 112 - 120 | 100 - 108 |
| XXL | 62 - 64 | 176 - 194 | 120 - 128 | 108 - 116 |
| XXXL | 66 - 68 | 176 - 194 | 128 - 139 | 116 - 124 |

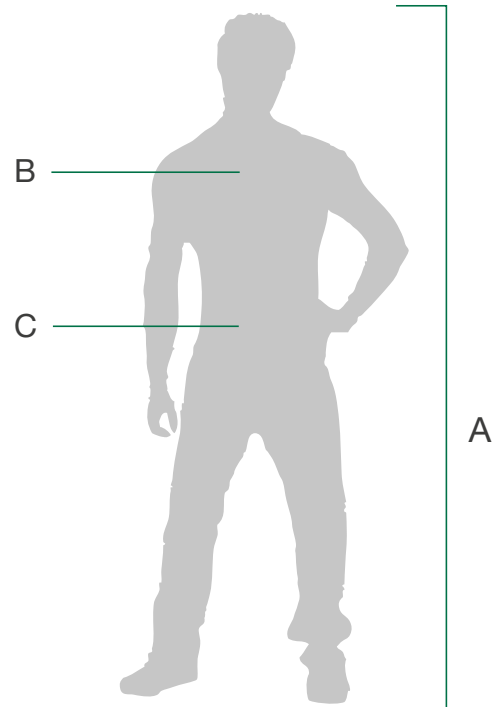

Természetesen minden modell megfelel a jelenleg érvényben lévő európai szabványoknak, hiszen az elsődleges szempont a biztonság! Az EN 381-es szabvány szerinti különböző védelmi osztályba való besorolást a munkavédelmi ruházaton egy ikon jelöli. Minden HiKoki erdészeti munkaruha mosható 60° C-ig, de nem szabad centrifugálni azt! Minden HiKoki vágásbiztos nadrág A típusú védelemmel van ellátva. Az A típusú védelem jelentése, hogy a nadrág mindkét szára 180°-ban elöl, valamint 5 cm a jobb láb belső és 5 cm a bal láb külső oldalán vágásbiztos védelemmel van ellátva.

A védelem a nadrág aljától 5 cm-re kezdődik, és a deréktől 20 cm-re végződik.

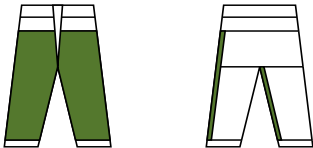

Fontos! A vágásbiztos munkavédelmi ruházat nem jelent 100%-os védelmet, és főleg nem helyettesíti a megfelelő szakképzettséget és a biztonságos munkamódszert!



Class 1

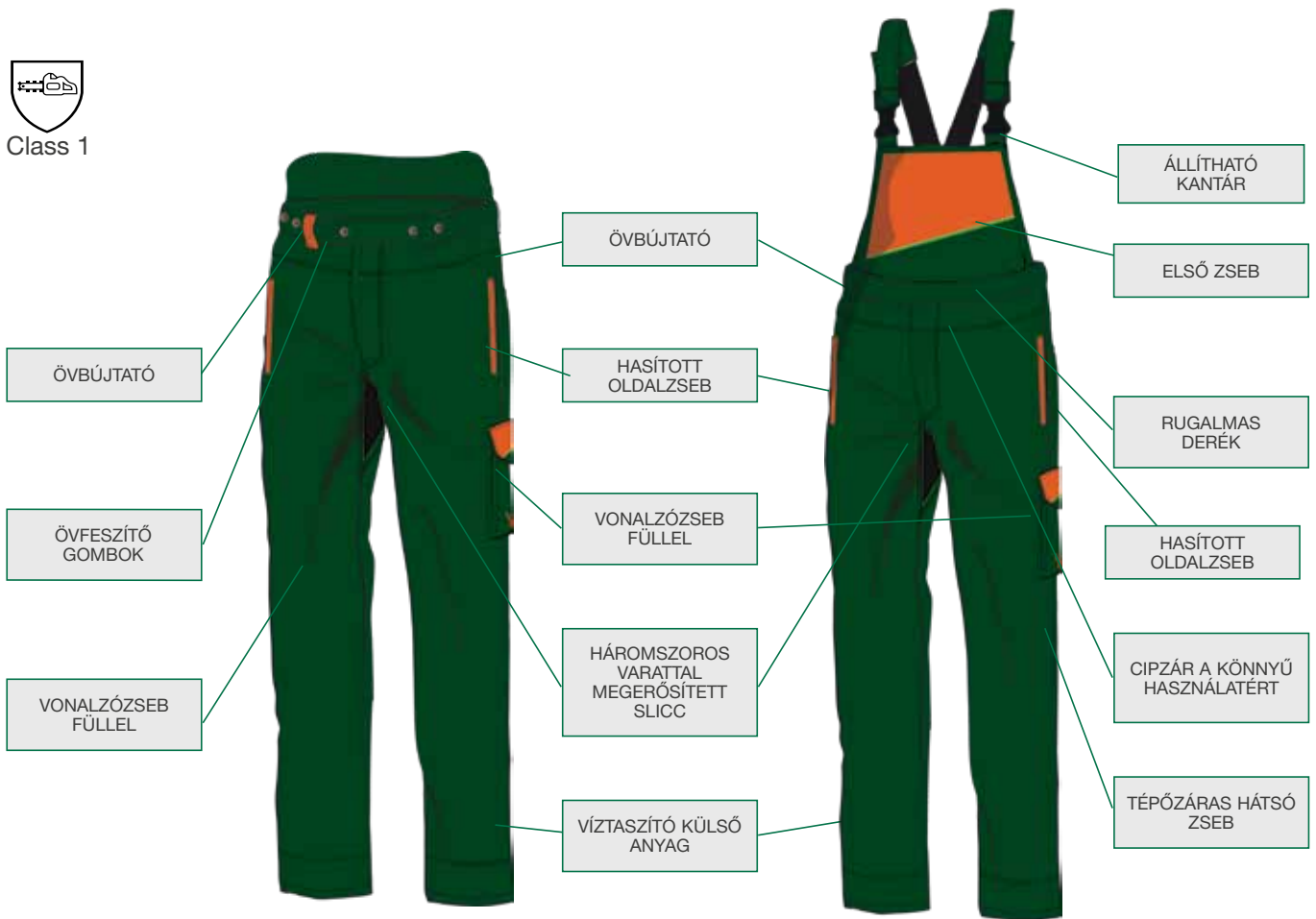

| ERDÉSZETI NADRÁG | | ERDÉSZETI KANTÁROS NADRÁG | |
|------------------|---|---|--|
| Védelem | Type-A | Type-A | |
| Európai szabvány | EN 381-5 | EN 381-5 | |
| Osztály | EN 340 : 2003 | EN 340 : 2003 | |
| Rétegek | 1 = 20 m/s | 1 = 20 m/s | |
| Méret | 9 | 9 | |
| Szín | S - 3XL | M - 2XL | |
| Szín | Fenyőzöld/ Fluoreszkáló narancs/Fekete | Fenyőzöld/ Fluoreszkáló narancs/Fekete | |

| | Leírás | Méret | CSE | MRM | Cikkszám | Vonalkód | Bruttó ár Ft |
|------------------------|---|-------|-----|-----|----------|---------------|--------------|
| NADRÁG | | | | | | | |
| Class 1 | Nadrág megfelel az EN-340 előírásnak | S | 1 | 1 | 713602 | 8717574022186 | 29930 |
| | | M | 1 | 1 | 713603 | 8717574022193 | 29930 |
| | | L | 1 | 1 | 713604 | 8717574022209 | 29930 |
| | | XL | 1 | 1 | 713605 | 8717574022216 | 29930 |
| | | 2XL | 1 | 1 | 713606 | 8717574022223 | 29930 |
| | | 3XL | 1 | 1 | 713607 | 8717574022230 | 36960 |
| KANTÁROS NADRÁG | | | | | | | |
| Class 1 | Kantáros nadrág megfelel az EN-340 előírásnak | M | 1 | 1 | 713613 | 8717574022254 | 32290 |
| | | L | 1 | 1 | 713614 | 8717574022261 | 32290 |
| | | XL | 1 | 1 | 713615 | 8717574022278 | 32290 |
| | | 2XL | 1 | 1 | 713616 | 8717574022285 | 32290 |

| HiKoki VÁGÁSBIZTOS KABÁT | |
|-----------------------------|---|
| Védelem | A típusú |
| Európai szabvány | EN 381-5 |
| Osztály | 1 \wedge = 16 m/s |
| Rétegek | 9 |
| Méret | S - 3XL |
| Szín | Fenyőzöld / Fluoreszkáló narancs / Fekete |

| HiKoki KABÁT VÁGÁSVÉDELEM NÉLKÜL | |
|-------------------------------------|---|
| Méret | S - 3XL |
| Szín | Fenyőzöld / Fluoreszkáló narancs / Fekete |



Class 0



| | Leírás | Méret | CSE | MRM | Cikkszám | Vonalkód | Bruttó ár Ft |
|----------------------------------|---------------------------|-------|-----|-----|----------|---------------|--------------|
| VÁGÁSBIZTOS KABÁT | | | | | | | |
| Class 0 | Vágásbiztos kabát | S | 1 | 1 | 713632 | 8717574022315 | 30850 |
| | | M | 1 | 1 | 713633 | 8717574022322 | 30850 |
| | | L | 1 | 1 | 713634 | 8717574022339 | 30850 |
| | | XL | 1 | 1 | 713635 | 8717574022346 | 30850 |
| | | 2XL | 1 | 1 | 713636 | 8717574022353 | 30850 |
| | | 3XL | 1 | 1 | 713637 | 8717574022360 | 37980 |
| KABÁT VÁGÁSVÉDELEM NÉLKÜL | | | | | | | |
| | Kabát vágásvédelem nélkül | S | 1 | 1 | 713642 | 8717574022377 | 15490 |
| | | M | 1 | 1 | 713643 | 8717574022384 | 15490 |
| | | L | 1 | 1 | 713644 | 8717574022391 | 15490 |
| | | XL | 1 | 1 | 713645 | 8717574022407 | 15490 |
| | | 2XL | 1 | 1 | 713646 | 8717574022414 | 15490 |
| | | 3XL | 1 | 1 | 713647 | 8717574022421 | 18990 |

PROLINE MOTOROLAJOK



MOTOROLAJ KÉTÜTEMŰ GÉPEKHEZ

| | Leírás | Kiszere- lés | CSE | MRM | Cikkszám | Vonalkód | Bruttó ár Ft |
|--|--|---------------------|-----|-----|----------|---------------|-----------------|
| | <p>A HiKoki félszintetikus olaja a kétütemű motorok speciális kenőanyaga, amely védi a motort, és biztosítja a legjobb kenést. Ez a speciális olaj tisztítja a kipufogórendszert, és minimálisra csökkenti a károsanyag-kibocsátást.</p> | 100 ml | 1 | 1 | 714811 | 8717574017854 | 580 |
| | | 1 liter | 1 | 1 | 714813 | 8717574023640 | 2230 |
| | | 1 liter + 100 ml | 1 | 1 | 714819 | 8717574033397 | 2610 |

MOTOROLAJ NÉGYÜTEMŰ GÉPEKHEZ 10W40



| | Leírás | Kiszere- lés | CSE | MRM | Cikkszám | Vonalkód | Bruttó ár Ft |
|--|--|-----------------|-----|-----|----------|---------------|-----------------|
| | <p>A HiKoki 10W-40 motorolaj modern, univerzális és gazdaságos készítmény, mely kiváló minőségű, szintetikus alapanyagú olaj, melyben jól kiegyensúlyozottan vannak jelen az adalékanyagok, hogy a lehető legjobb tulajdonságokkal rendelkezzen.</p> | 1 liter | 1 | 1 | 714818 | 8717574021691 | 2100 |

Speciális adagoló az 1 literes kiszereklesű dobozokon.



LÁNCKENŐ OLAJ

A HiKoki láncolaj mindenben kielégíti a láncfűrészek speciális igényeit, biztosítja a lánc megfelelő kenését, megakadályozza annak túlmelegedését, csökkenti kopását.

| LÁNCKENŐ OLAJ | | | | | | | |
|---|--|-----------------|-----|-----|----------|---------------|-----------------|
| | Leírás | Kiszere- lés | CSE | MRM | Cikkszám | Vonalkód | Bruttó ár Ft |
|  | <p>A részben szintetikus lánckenő olaj kiváló minőségű, kitűnő kenési és tapadási tulajdonságokkal rendelkező olaj.</p> | 1 liter | 1 | 1 | 714814 | 8717574021677 | 1590 |
| | | 5 liter | 1 | 1 | 714815 | 8717574021684 | 4960 |
|  | <p>Biológiailag lebomló lánckenő olaj. Környezetbarát, biológiailag lebomló lánckenő olaj, kitűnő kenési és tapadási tulajdonságokkal rendelkezik.</p> | 1 liter | 1 | 1 | 714816 | 8717574017878 | 2010 |
| | | 5 liter | 1 | 1 | 714817 | 8717574017885 | 8770 |

| VÁGÓOLAJ | | | | | | | |
|---|---|-----------------|-----|-----|----------|---------------|-----------------|
| | Leírás | Kiszere- lés | CSE | MRM | Cikkszám | Vonalkód | Bruttó ár Ft |
|  | <p>Vágóolaj Klórmentes, univerzális, átlagos viszkozitású Minimális ködképződés Nagy vágási teljesítmény Növeli a szerszám élettartamát Javasolt alkalmazás: fűrés, marás, menetfűró, menetvágó, lyukasztás, fűrészelés</p> | 400 ml spray | 1 | 1 | 712073 | 8717154657487 | 4740 |
| | | 500 ml | 1 | 1 | 714842 | 8717574051896 | 3690 |
| | | 1 liter | 1 | 1 | 712072 | 8717572819680 | 4960 |

TISZTÍTÓ

| | Leírás | Kiszere- lés | CSE | MRM | Cikkszám | Vonalkód | Bruttó ár Ft |
|---|--|-----------------|-----|-----|----------|---------------|-----------------|
|  | Általános tisztító Kiválóan alkalmas zsírtalanításra Gyorsan elpárolog | 300 ml spray | 1 | 1 | 714805 | 8717574001112 | 1220 |

GYANTAOLDÓSZER



| | Leírás | Kiszere- lés | CSE | MRM | Cikkszám | Vonalkód | Bruttó ár Ft |
|---|--|-----------------|-----|-----|----------|---------------|-----------------|
|  | Feloldja a gyantát, és tisztán tartja a vágót Keni a fém vágóéleket Elpusztítja a lehetséges baktériumokat | 400 ml spray | 1 | 1 | 714841 | 8717574033755 | 1530 |



ZSÍR

| | Leírás | Kiszere- lés | CSE | MRM | Cikkszám | Vonalkód | Bruttó ár Ft |
|--|---|-----------------|-----|-----|----------|---------------|-----------------|
|  | Magas minőségű kenőzsír Kiválóan alkalmas a nagyfordulatú gépek kenéséhez: sarokcsiszolókhöz, bozótvágókhoz, sövényvágókhoz | 100 gr | 1 | 1 | 714833 | 8717574050257 | 1660 |

PROLINE ÜZEMANYAGKANNÁK



| ÜZEMANYAGKANNÁK | | | | | | |
|--|---|-----|-----|----------|---------------|--------------|
| | Leírás | CSE | MRM | Cikkszám | Vonalkód | Bruttó ár Ft |
|  | 5 literes Hagyományos átlátszó üzemanyagkanna, szabványos kiöntőcsővel, UN/BAM engedéllyel, TÜV által jóváhagyott. | 1 | 1 | 714821 | 8717574019377 | 1960 |
|  | 5 / 3 literes Kombinált, dupla, átlátszó profi kanna az üzemanyag és a lánckenőolaj szállításához, UN/BAM engedéllyel, TÜV által jóváhagyott, szabványos kiöntőcsővel. | 1 | 1 | 714822 | 8717574019384 | 6990 |

| TÖLTŐRENDSZEREK | | | | | | |
|---|-----------|-----|-----|----------|---------------|--------------|
| | Leírás | CSE | MRM | Cikkszám | Vonalkód | Bruttó ár Ft |
| MEGAKADÁLYOZZA A MELLÉÖNTÉST ÉS A TÚLCSORDULÁST | | | | | | |
|  | Benzinhez | 1 | 1 | 714826 | 8717574019391 | 5340 |
|  | Olajhoz | 1 | 1 | 714827 | 8717574019407 | 5340 |



PROLINE LÁNCOK



Minden HiKoki láncra jellemző, hogy speciálisan ötvöztött acélból készült. Ez különösen nagy keménységgel és kopásállósággal jellemezhető. Az összes HiKoki lánc vágószemei ipari krómréteggel vannak bevonva. Ez az eljárás egy tartósabb élműködést eredményez. Ezek a láncok természetesen felhasználásra készek, gyárilag élezettek, csak ki kell

csomagolni, felszerelni a gépre, és máris dolgozhat velük.

A HiKoki láncok szegecsei gyárilag egy hipoid kenőanyaggal lettek kenve, hogy a szemkopás miatti törésveszély a minimálisra csökkenjen.

| | Láncosztás (inch) | Vezetőszem (mm/inch) | Hossz (cm/inch) | Szemek száma | CSE | MRM | Cikkszám | Vonalkód | Bruttó ár Ft |
|---|-------------------|----------------------|-----------------|--------------|-----|-----|----------|---------------|--------------|
|  | 1/4" LP | 1,3 (.050") | 25 (10") | 60 | 1 | 1 | 781110 | 8717574035100 | 4400 |
|  | 3/8" LP | 1,3 (.050") | 25 (10") | 40 | 1 | 1 | 781120 | 8717574021301 | 2950 |
| | 3/8" LP | 1,3 (.050") | 30 (12") | 45 | 1 | 1 | 781122 | 8717574021318 | 3170 |
| | 3/8" LP | 1,3 (.050") | 35 (14") | 52 | 1 | 1 | 781124 | 8717574021325 | 3700 |
| | 3/8" LP | 1,3 (.050") | 40 (16") | 57 | 1 | 1 | 781126 | 8717574021332 | 4090 |
|  | .325" NK | 1,3 (.050") | 33 (13") | 56 | 1 | 1 | 781133 | 8717574021349 | 3780 |
| | .325" NK | 1,3 (.050") | 38 (15") | 64 | 1 | 1 | 781135 | 8717574021356 | 4300 |
| | .325" NK | 1,3 (.050") | 40 (16") | 66 | 1 | 1 | 781136 | 8717574021363 | 4580 |
| | .325" NK | 1,3 (.050") | 45 (18") | 72 | 1 | 1 | 781138 | 8717574021370 | 4880 |
| | .325" NK | 1,3 (.050") | 50 (20") | 78 | 1 | 1 | 781140 | 8717574033236 | 5360 |

| | Láncosztás (inch) | Vezetőszem (mm/inch) | Hossz (cm/inch) | Szemek száma | CSE | MRM | Cikkszám | Vonalkód | Bruttó ár Ft |
|---|-------------------|----------------------|-----------------|--------------|-----|-----|----------|---------------|--------------|
|  | .325" NK | 1,3 (.050") | 30,5 (1,00 ft) | 1848 | 1 | 1 | 781193 | 8717574021462 | 106300 |

Kombinált csomag - lánc és láncvezető egyben

A HiKoki többet kínál, mint más: egy csomagban kapható lánc és vezetőlemez a különböző fűrészgépekhez.

Minden HiKoki láncvezető orrkerékkel van ellátva.

| | Láncosztás (inch) | Vezetőszem (mm/inch) | Hossz (cm/inch) | Szemek száma | CSE | MRM | Cikkszám | Vonalkód | Bruttó ár Ft |
|---|-------------------|----------------------|-----------------|--------------|-----|-----|----------|---------------|--------------|
|  | 3/8" LP | 1,3 (.050") | 30 (12") | 45 | 2 | 1 | 781232 | 8717574021387 | 6200 |
| | 3/8" LP | 1,3 (.050") | 35 (14") | 52 | 2 | 1 | 781234 | 8717574021394 | 6850 |
| | 3/8" LP | 1,3 (.050") | 40 (16") | 57 | 2 | 1 | 781236 | 8717574021400 | 6620 |
|  | .325" NK | 1,3 (.050") | 33 (13") | 56 | 2 | 1 | 781243 | 8717574021417 | 9420 |
| | .325" NK | 1,3 (.050") | 38 (15") | 64 | 2 | 1 | 781245 | 8717574021424 | 10100 |
| | .325" NK | 1,3 (.050") | 40 (16") | 66 | 2 | 1 | 781246 | 8717574021431 | 10100 |
| | .325" NK | 1,3 (.050") | 45 (18") | 72 | 2 | 1 | 781248 | 8717574021448 | 10420 |
| | .325" NK | 1,3 (.050") | 50 (20") | 78 | 2 | 1 | 781250 | 8717574033243 | 12040 |

LÁNCFŰRÉSZTÁSKA

| | Leírás | CSE | MRM | Cikkszám | Vonalkód | Bruttó ár Ft |
|---|--|-----|-----|----------|---------------|--------------|
|  | <ul style="list-style-type: none"> Erős láncfűrész táskája fogantyúval és vállpánttal Széles nyílás a tetején, két cipzár A táskát ponyvából készült: erős, rugalmas, vízálló és könnyű a tisztítása Két belső rugalmas zseb, láncfűrészolaj és 2-ütemű olaj tárolására Zseb a karbantartó szerszámok tárolására A teljes belső hossza 82 cm Alkalmas minden HiKoki láncfűrészhez, beleértve a CS51-et is | 1 | 1 | 711008 | 8717574049589 | 9990 |

PROLINE LÁNCÉLEZŐK



Láncrezelők

A HiKoki láncrezelőket Svájcban gyártják, és a megfelelő keménység érdekében krómacélból készülnek. Egy speciális hőkezelésnek köszönhetően igen hosszú élettartamuk van.

A gyors és hatékony használat érdekében a gömbölyű reszelők duplán vágó fogazattal vannak ellátva teljes hosszúságban.

A normál foggeometria precíz vágást / reszelést és ugyanakkor nagyon jó reszelékeltávolítást tesz lehetővé.

A HiKoki laposreszelő szélei egy fog nélküli lekerekített részben végződnek, hogy használatuk ne károsítsa a mélységállítót.

A kónuszos végződéshez könnyen használható a markolat, és könnyen kiszerezhető, ha a reszelő már elkopott.

A gömbölyű reszelőből több méret is rendelkezésre áll, így kiválaszthatjuk az adott láncnak legjobban megfelelőt.

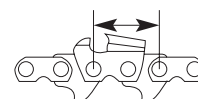



$$L : 2 = \text{PITCH}$$

| Fog | Ø inch | Ø mm |
|-------|----------------|-----------|
| 1/4" | 5/32" | 4,0 |
| .325" | 11/64" - 3/16" | 4,5 - 4,8 |
| 3/8" | 13/64" - 7/32" | 5,2 - 5,5 |
| .404" | 7/32" | 5,5 |

| Leírás | Ø mm (inch) | CSE | MRM | Cikkszám | Vonalkód | Bruttó ár Ft |
|-------------------------------------|--------------|-----|-----|----------|---------------|--------------|
| Gömbölyű reszelő Hossza = 200 mm | 4,0 (5/32") | 3 | 4 | 781271 | 8717574047936 | 1490 |
| | | 12 | 1 | 781272 | 8717574047943 | 5530 |
| | 4,5 (11/64") | 3 | 4 | 781273 | 8717574047950 | 1490 |
| | | 12 | 1 | 781274 | 8717574047967 | 5530 |
| | 4,8 (3/16") | 3 | 4 | 781275 | 8717574047974 | 1490 |
| | | 12 | 1 | 781276 | 8717574047981 | 5530 |
| | 5,2 (13/64") | 3 | 4 | 781277 | 8717574047998 | 1490 |
| | | 12 | 1 | 781278 | 8717574048001 | 5530 |
| | 5,5 (7/32") | 3 | 4 | 781279 | 8717574048018 | 1490 |
| | | 12 | 1 | 781280 | 8717574048025 | 5530 |

| Leírás | Hossz (mm) | CSE | MRM | Cikkszám | Vonalkód | Bruttó ár Ft |
|--------------|------------|-----|-----|----------|---------------|--------------|
| Laposreszelő | 150 | 2 | 4 | 781281 | 8717574048032 | 2750 |
| | | 12 | 1 | 781282 | 8717574048049 | 15840 |

|  | Leírás | Ø mm (inch) | CSE | MRM | Cikkszám | Vonalkód | Bruttó ár Ft |
|---|---|--------------|-----|-----|----------|---------------|--------------|
|  | 3 darabos szett: 2 gömbölyű reszelő 1 reszelőmarkolat szárnyakkal, melyek 25° és 30° -ban mutatják a reszelési szöget | 4,0 (5/32") | 3 | 1 | 781285 | 8717574048056 | 2020 |
| | | 4,5 (11/64") | 3 | 1 | 781286 | 8717574048063 | 2020 |
| | | 4,8 (3/16") | 3 | 1 | 781287 | 8717574048070 | 2020 |
| | | 5,2 (13/64") | 3 | 1 | 781288 | 8717574048087 | 2020 |
| | | 5,5 (7/32") | 3 | 1 | 781289 | 8717574048094 | 2020 |

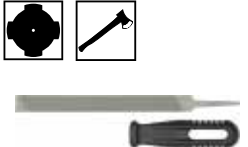

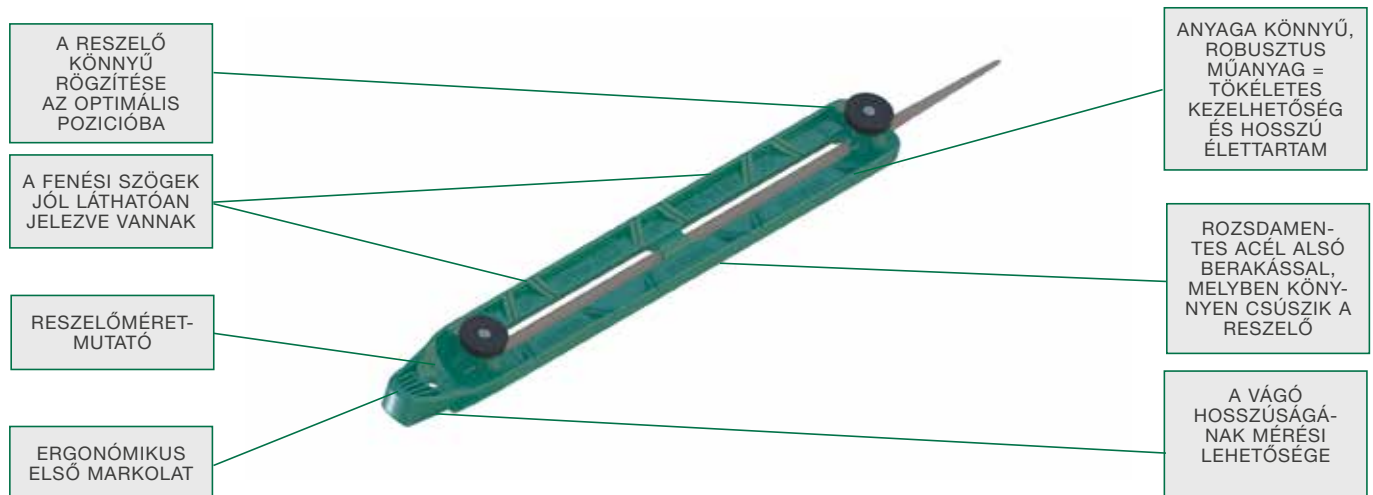
|  | Leírás | Hossz (mm) | CSE | MRM | Cikkszám | Vonalkód | Bruttó ár Ft |
|---|---|------------|-----|-----|----------|---------------|--------------|
|  | 2 darabos szett: 1 laposreszelő 1 reszelőmarkolat | 150 | 2 | 1 | 781290 | 8717574048100 | 2510 |



A HiKoki profi favágóknak készített reszelőcsomag tartalmazza a lényeges tartozékokat, melyekre szükségük lehet a lánc élesen tartásához:

- egy gömbölyű reszelő
- egy innovatív vezető
- egy markolat

A reszelővezető a reszelőt a megfelelő magasságban tartja, és jelzi a helyes élezési szöget. Figyelem: a vezető méretének meg kell egyeznie a gömbölyű reszelő méretével.

|  | Leírás | Hossz (mm) | CSE | MRM | Cikkszám | Vonalkód | Bruttó ár Ft |
|---|--|--------------|-----|-----|----------|---------------|--------------|
|  | 3 darabos készlet: 1 gömbölyű reszelő a fenéshez 1 vezető 1 reszelőmarkolat szárnyakkal, melyek 25° és 30° -ban mutatják a reszelési szöget | 4,0 (5/32") | 3 | 1 | 781291 | 8717574048254 | 3830 |
| | | 4,5 (11/64") | 3 | 1 | 781292 | 8717574048261 | 3830 |
| | | 4,8 (3/16") | 3 | 1 | 781293 | 8717574048278 | 3830 |
| | | 5,2 (13/64") | 3 | 1 | 781294 | 8717574048285 | 3830 |
| | | 5,5 (7/32") | 3 | 1 | 781295 | 8717574048292 | 3830 |

PROLINE DAMILFEJEK



A félautomata HiKoki nyírófejeket kiváló minőségű ütészálló műanyagból készítik. Speciális kialakításuk ellenáll a károsodásoknak, így hosszú élettartammal rendelkeznek. Kaphatóak Ø 109 Ø 130 és Ø 160 mm-es átmérőben, tartalmazzák az adaptert és a vágódamilt.

- Két oldalas damilfej komplett menetes adapterrel
- Nagy kapacitású orsó: a Ø 130 mm-es damilfejre 10 m Ø 2,4mm-es damil tekerhető
- Nagyon jól kiegyensúlyozott a teljes forgási tartományban
- Praktikus és erős
- Nagy rugalmasságú rugó - jobb damilforgasztás-szabályozás

| ORSÓ KAPACITÁSA | | | |
|-----------------|--------|--------|--------|
| Ø (mm) | 109 mm | 130 mm | 160 mm |
| 1,6 | 12 m | | |
| 2,0 | 9 m | | |
| 2,4 | 5,5 m | 10 m | 17,6 m |
| 2,7 | | 8 m | 14,2 m |
| 3,0 | | 6 m | 12,8 m |
| 3,3 | | 5,5 m | 10,6 m |
| 3,5 | | 4,5 m | 10,2 m |

| | Ø mm | Csatlakozás | Gép | Standard damil-hossz (m) | CSE | MRM | Cikkszám | Vonalkód | Bruttó ár Ft |
|--|------|---------------|---------|--------------------------|-----|-----|----------|---------------|--------------|
| | 109 | M8x1,25 RH F | < 33 cc | 3,5 | 1 | 1 | 781301 | 8717574034011 | 3940 |
| | 109 | M8x1,25 LH F | < 33 cc | 3,5 | 1 | 1 | 781302 | 8717574034028 | 3940 |
| | 109 | M10x1,25 LH F | < 33 cc | 3,5 | 1 | 1 | 781303 | 8717574034035 | 3940 |
| | 130 | M8x1,25 LH F | ≥ 33 cc | 4,0 | 1 | 1 | 781306 | 8717574034042 | 4960 |
| | 130 | M10x1,25 LH F | ≥ 33 cc | 4,0 | 1 | 1 | 781307 | 8717574034059 | 4960 |
| | 160 | M10x1,25 LH F | ≥ 40 cc | 5,0 | 1 | 1 | 781309 | 8717574034066 | 8390 |
| | 160 | M12x1,75 LH F | ≥ 40 cc | 5,0 | 1 | 1 | 781310 | 8717574054279 | 8390 |

Minden damilfej ø 2,40 mm damillal feltöltve van szállítva

PROLINE

DAMILFEJEK GYORSBEFŰZÉSSEL

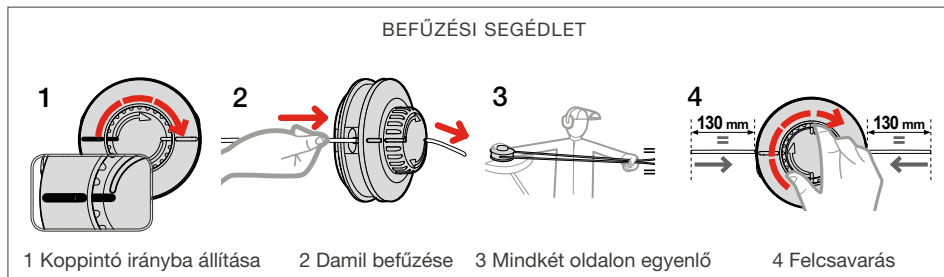

Gyors betöltés

A Hikoki gyorsbefűzésű damilfejeket kínál; hagyományos működési megbízhatóság kiemelkedő és innovatív befűzőrendszerrel. Minden nehézség nélkül a damil feltöltése most csak másodpercek kérdése. Kapható Ø109 és Ø130mm méretekből, alapkivitelben damillal feltöltve és különféle adapterekkel, hogy sokféle géphez illeszkedjen.

- Rendkívül kiegyensúlyozott minden fordulatszám-tartományban
- Széles szemű, hogy elkerülje a damil törését
- Dupla damilfej, komplett adapteranyával
- A damil betöltése kevesebb, mint egy perc alatt lehetséges
- Szögletes és kerek damilokhoz

ORSÓ KAPACITÁSA

| Ø (mm) | 109 mm | 130 mm |
|--------|--------|--------|
| 1,6 | 11,0 m | - |
| 2,0 | 6,5 m | - |
| 2,4 | 5,5 m | 8,7 m |
| 2,7 | 4,2 m | 7,0 m |
| 3,0 | 3,1 m | 6,0 m |
| 3,5 | - | 4,5 m |
| 4,0 | - | 2,8 m |

| | Ø mm | Csatlakozás | Gép | Standard damil-hossz (m) | CSE | MRM | Cikkszám | Vonalkód | Bruttó ár Ft |
|--|------|---|---------|--------------------------|-----|-----|----------|---------------|--------------|
| | 109 | M8 x 1,25 LH M10 x 1,0 LH M10 x 1,25 LH | < 33 cc | Ø 2,4 mm x 4 m | 1 | 1 | 781313 | 8717574034073 | 4960 |
| | 130 | M8 x 1,25 LH M10 x 1,0 LH M10 x 1,25 LH M12 x 1,5 LH | ≥ 33cc | Ø 3,0 mm x 4 m | 1 | 1 | 781317 | 8717574034080 | 6900 |

PROLINE ALUMÍNIUM DAMILFEJ

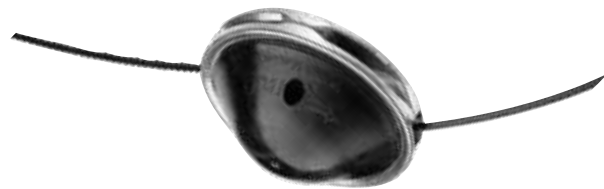

Alumínium damilfej előre darabolt damilhoz

A HiKoki alumínium damilfejek könnyen újratölthetők az elődarabolt damilokkal. Különösen a fogazott damilokhoz lettek kifejlesztve. Az alumínium fejrészbe két típusú fogazott damilt lehet használni: 3,0 és 4,5 mm-eset. Természetesen használható hozzá minden más típusú damil is (kerek, négyzetes, csavart) 1,6 és 5,0 mm között.

A 104 mm átmérőjű fej megbízható és könnyű. Felszerelése a fűkaszkra a késrögztítő csavarral és a csomagban található adapterrel történik.

A damil cseréje gyors, mindössze 5 másodperc, szerszámra nincs szükség!

HiKoki fogazott sorozat

Forradalom a vágási technológiában!

Az extrém nagy vágóerő a fogazatnak köszönhető, így kiváló a gyomok és vastag

növények vágásához. Nagyon éles fogazata tiszta vágást eredményez. A damil különleges mechanikai tulajdonságával lehetővé teszi, hogy a fogak ellenálljanak a rázkódásnak és az intenzív használatnak.

A hagyományos damilfejek fedele légörvényt és ezzel hangos sziszegést okoz. Ez nagyobb motorteljesítményt igényel, emiatt nagyobb a zaj és a légszennyezés is. Végül ez a damil gyorsabb fáradását és korai gyengülését okozza.

A HiKoki fogazott damilok tökéletesen vízszintesek és stabilak maradnak. A kisebb légellenállás a motor kisebb terhelését jelenti. Kisebb a zaj és a légszennyezés, kisebb a sziszegés, kevésbé kopnak a motoralkatrészek.

A damillal adódó kevesebb probléma megnöveli a tartósságot, és lecsökkenti az állásidőt.

A fogazott damilokkal tiszta sík vágást végezhetünk. Ha kerek damilokat használunk, jól észrevehető az eredmény a felhasználó ruházatán. Fogazott damilokat használva lényegesen csökken a szórás, és sokkal jobb eredményt tudunk elérni.

Előnyei:

- gyorsan vág nehéz körülmények között is
- sokkal erősebb vágóerő, mint a sima damiloknál
- csendesebb, mint a normál damilok

Fontos

Az elődarabolt damilok idővel kiszáradhatnak és törékennyé válhatnak, különösen, ha közvetlen napfénynek és hőnek vannak kitéve. A törékenységek csökkentése érdekében Hikoki határozottan javasolja a damilok nedves környezetben való tárolását.

| ALUMÍNIUM DAMILFEJEK | | | | | | |
|---|---|-----|-----|----------|---------------|--------------|
| | Leírás | CSE | MRM | Cikkszám | Vonalkód | Bruttó ár Ft |
|  | Alumínium fej Ø104 mm 8 x fogazott damil 260 mm Gyűrű 25,4 x 20 mm Gyűrű 30 x 8, 10, 12, 16 mm Csavaranya M10 x 1,25 LH | 15 | 1 | 781321 | 8717574035049 | 10860 |

| ELŐDARABOLT FOGAZOTT DAMILOK | | | | | | | |
|---|------------|-----------|-----|-----|----------|---------------|--------------|
| | Méret (mm) | Hossz (m) | CSE | MRM | Cikkszám | Vonalkód | Bruttó ár Ft |
|  | 3,00 | 0,26 | 35 | 1 | 781401 | 8717574033670 | 2090 |
| | 3,50 | 0,26 | 25 | 1 | 781402 | 8717574033687 | 2090 |
| | 4,00 | 0,26 | 20 | 1 | 781403 | 8717574033694 | 2090 |
| | 4,50 | 0,26 | 15 | 1 | 781404 | 8717574033700 | 2090 |

| FOGAZOTT DAMILOK | | | | | | | | |
|---|------------|-----------|-------------|-----|-----|----------|---------------|--------------|
| | Méret (mm) | Hossz (m) | Tömeg (gr.) | CSE | MRM | Cikkszám | Vonalkód | Bruttó ár Ft |
|  | 3,00 | 37 | 330 | 1 | 1 | 781411 | 8717574033717 | 3790 |
| | 3,50 | 27 | 330 | 1 | 1 | 781412 | 8717574033724 | 3790 |
| | 4,00 | 21 | 330 | 1 | 1 | 781413 | 8717574033731 | 3790 |
| | 4,50 | 16 | 330 | 1 | 1 | 781414 | 8717574033748 | 3790 |

PROLINE DAMILOK

Hikoki damilok

A Hikoki kiváló minőségű ko-poliamid sorozatait mezőgazdasági és kertészeti alkalmazásokra gyártják, és a piacon a legjobbak között vannak. Az anyag erős, kemény és nagy kopásállóságú, vastag, kemény növényzetben, gyomokkal és kocsányos növényekkel teli helyeken is használható. Az alapanyag speciális keveréke megelőzi az intenzív damilhasználat során felmerülő két leggyakoribb problémát, nevezetesen a damil törését a damilfejen és a damil összegabalyodását a fejben.

Csavart forma

A csavart damilok aerodinamikai alakjának köszönhetően kiemelkedő légbehatolási képességgel bírnak, ami jelentős zajcsökkentést eredményez. A vonal méretétől és a gép forgásától függően a zajszint csökkentése akár 15% is lehet. A damilok kevesebb rezgést eredményeznek, javítják a fűkasza élettartamát, és javítják a hatékonyságot, mivel a gép gyorsabban éri el az optimális sebességét.



A kisebb levegőellenállás azt is jelenti, hogy csökken a motor fordulatszáma, javítva a hatékonyságot. A motor az optimális sebességet gyorsabban éri el, és a zajszint is csökken.

Kerek forma

A kerek damilok a legelterjedtebbek és a leggyakrabban használtak. A kerek damil kevésbé fog lekopni. A legtöbb vágás a damil végén történik, tehát amikor a kerek damil kemény felületekkel, például járdákkal vagy fákkal érintkezik, kevésbé szakad le. A kerek damilt szintén egyszerűbb betölteni az orsótartóba a csere során, ami hosszú távon időt takaríthat meg, ha sokat kell vágni.

Négyzetes forma

A vágószerszámon így élesebbek az élek. A négyzet alakú vonalak szélei lehetővé teszik a damilok a fűben és a gyomon való áthaladást. Négy éles éllel a négyzet alakú damil gyorsabban és hatékonyabban vág. A négyzetes vonal jól használható, ha

magas, vastag és nehéz gyomnövényekkel van tele a terület.

- A négyzetes élek élesebb vágási területet biztosítanak
- Nagy teljesítményű vágási művelet, vastag fű és gyomok szeletelésére
- Alacsonyabb rezgések

SZÍNKÓD







Hogy gyorsan és könnyen megtalálja az Önnek megfelelő damilt, a HiKoki színkóddal jelöli damiljainak átmérőjét:

| | |
|----------|--------|
| Átlátszó | 1,3 mm |
| Kék | 1,6 mm |
| Zöld | 2,0 mm |
| Narancs | 2,4 mm |
| Piros | 2,7 mm |
| Sárga | 3,0 mm |
| Fekete | 3,3 mm |



Az alábbi táblázatokban a tömegek csak megközelítő értékek, és változhatnak a megengedett tűrés függvényében.

| ELŐDARABOLT DAMILOK | | | | | | | |
|---|------------|-----------|-----|-----|----------|---------------|--------------|
| | Méret (mm) | Hossz (m) | CSE | MRM | Cikkszám | Vonalkód | Bruttó ár Ft |
| KEREK | | | | | | | |
|  | 3,0 | 0,425 | 28 | 1 | 781018 | 8717574033427 | 2290 |
| Használhatók a Hitachi / HiKoki / Tanaka CH-100 alumínium damilfejekhez. | | | | | | | |

DAMILOK BLISZTEREZVE

| | Méret (mm) | Hossz (m) | Tömege (gr) | CSE | MRM | Cikkszám | Vonalkód | Bruttó ár Ft |
|--|----------------|-----------|-------------|-----|--------|---------------|---------------|--------------|
| KEREK | | | | | | | | |
|   | 1,3 | 15 | 23 | 1 | 1 | 781091 | 8717574025903 | 580 |
| | 1,6 | 15 | 34 | 1 | 1 | 781092 | 8717574026177 | 590 |
| | 2,0 | 15 | 54 | 1 | 1 | 781001 | 8717574018899 | 650 |
| | 2,0 | 62 | 226 | 1 | 1 | 781002 | 8717574018905 | 1920 |
| | 2,0 | 126 | 453 | 1 | 1 | 781003 | 8717574018912 | 3180 |
| | 2,4 | 15 | 77 | 1 | 1 | 781004 | 8717574018929 | 730 |
| | 2,4 | 44 | 226 | 1 | 1 | 781005 | 8717574018936 | 1830 |
| | 2,4 | 88 | 453 | 1 | 1 | 781006 | 8717574018943 | 2980 |
| | 2,7 | 15 | 94 | 1 | 1 | 781007 | 8717574018950 | 880 |
| | 2,7 | 36 | 226 | 1 | 1 | 781008 | 8717574018967 | 1830 |
| | 2,7 | 72 | 453 | 1 | 1 | 781009 | 8717574018974 | 2980 |
| | 3,0 | 15 | 121 | 1 | 1 | 781010 | 8717574018981 | 870 |
| | 3,0 | 28 | 226 | 1 | 1 | 781011 | 8717574018998 | 1780 |
| | 3,0 | 56 | 453 | 1 | 1 | 781012 | 8717574019001 | 2990 |
| | 3,3 | 23 | 226 | 1 | 1 | 781013 | 8717574021189 | 1810 |
| 3,3 | 46 | 453 | 1 | 1 | 781014 | 8717574021196 | 3220 | |
| NÉGYZETES | | | | | | | | |
|   | 2,0 | 15 | 68 | 1 | 1 | 781021 | 8717574019018 | 810 |
| | 2,0 | 50 | 226 | 1 | 1 | 781022 | 8717574019025 | 2000 |
| | 2,0 | 99 | 453 | 1 | 1 | 781023 | 8717574019032 | 3220 |
| | 2,4 | 15 | 98 | 1 | 1 | 781024 | 8717574019049 | 790 |
| | 2,4 | 34 | 226 | 1 | 1 | 781025 | 8717574019056 | 1730 |
| | 2,4 | 69 | 453 | 1 | 1 | 781026 | 8717574019063 | 3220 |
| | 2,7 | 15 | 120 | 1 | 1 | 781027 | 8717574019070 | 1010 |
| | 2,7 | 28 | 226 | 1 | 1 | 781028 | 8717574019087 | 2000 |
| | 2,7 | 56 | 453 | 1 | 1 | 781029 | 8717574019094 | 3500 |
| | 3,0 | 15 | 154 | 1 | 1 | 781030 | 8717574019100 | 1080 |
| | 3,0 | 22 | 226 | 1 | 1 | 781031 | 8717574019117 | 1810 |
| | 3,0 | 44 | 453 | 1 | 1 | 781032 | 8717574019124 | 2930 |
| | CSAVART | | | | | | | |
|    | 2,0 | 15 | 50 | 1 | 1 | 781041 | 8717574019131 | 700 |
| | 2,0 | 63 | 185 | 1 | 1 | 781042 | 8717574019148 | 1850 |
| | 2,0 | 126 | 370 | 1 | 1 | 781043 | 8717574019155 | 3080 |
| | 2,4 | 15 | 65 | 1 | 1 | 781044 | 8717574019162 | 880 |
| | 2,4 | 44 | 185 | 1 | 1 | 781045 | 8717574019179 | 2000 |
| | 2,4 | 88 | 370 | 1 | 1 | 781046 | 8717574019186 | 3270 |
| | 2,7 | 15 | 75 | 1 | 1 | 781047 | 8717574019193 | 970 |
| | 2,7 | 36 | 185 | 1 | 1 | 781048 | 8717574019209 | 1970 |
| | 2,7 | 72 | 370 | 1 | 1 | 781049 | 8717574019216 | 3180 |
| | 3,0 | 15 | 96 | 1 | 1 | 781050 | 8717574019223 | 1100 |
| | 3,0 | 28 | 185 | 1 | 1 | 781051 | 8717574019230 | 1970 |
| | 3,0 | 56 | 370 | 1 | 1 | 781052 | 8717574019247 | 3180 |
| | 3,3 | 23 | 185 | 1 | 1 | 781053 | 8717574021202 | 2090 |
| | 3,3 | 46 | 320 | 1 | 1 | 781054 | 8717574021219 | 3180 |
| | 4,0 | 32 | 370 | 1 | 1 | 781055 | 8717574049688 | 3180 |

DAMILOK TEKERCSEBEN - GAZDASÁGOS KISZERELÉS

| | Méret (mm) | Hossz (m) | Tömege (gr) | CSE | MRM | Cikkszám | Vonalkód | Bruttó ár Ft |
|---|------------|-----------|-------------|-----|-----|----------|---------------|--------------|
| KEREK | | | | | | | | |
|  | 2,4 | 262 | 1350 | 1 | 1 | 781062 | 8717574025910 | 8120 |
| | 2,4 | 437 | 2250 | 1 | 1 | 781063 | 8717574025927 | 13000 |
| | 2,7 | 215 | 1350 | 1 | 1 | 781064 | 8717574025934 | 8120 |
| | 2,7 | 358 | 2250 | 1 | 1 | 781065 | 8717574025941 | 13000 |
| | 3,0 | 168 | 1350 | 1 | 1 | 781066 | 8717574025958 | 8120 |
| | 3,0 | 279 | 2250 | 1 | 1 | 781067 | 8717574025965 | 13000 |
| | 3,3 | 139 | 1350 | 1 | 1 | 781068 | 8717574025972 | 8120 |
| | 3,3 | 231 | 2250 | 1 | 1 | 781069 | 8717574025989 | 13000 |
| NÉGYZETES | | | | | | | | |
|  | 2,4 | 206 | 1350 | 1 | 1 | 781072 | 8717574026023 | 8070 |
| | 2,4 | 343 | 2250 | 1 | 1 | 781073 | 8717574026030 | 12960 |
| | 2,7 | 169 | 1350 | 1 | 1 | 781074 | 8717574026047 | 8070 |
| | 2,7 | 181 | 2250 | 1 | 1 | 781075 | 8717574026061 | 12960 |
| | 3,0 | 132 | 1350 | 1 | 1 | 781076 | 8717574026078 | 8070 |
| | 3,0 | 219 | 2250 | 1 | 1 | 781077 | 8717574026085 | 12960 |
| CSAVART | | | | | | | | |
|  | 2,4 | 262 | 1125 | 1 | 1 | 781082 | 8717574026092 | 7990 |
| | 2,4 | 437 | 1875 | 1 | 1 | 781083 | 8717574026108 | 12840 |
| | 2,7 | 215 | 1125 | 1 | 1 | 781084 | 8717574026115 | 7990 |
| | 2,7 | 358 | 1875 | 1 | 1 | 781085 | 8717574026122 | 12840 |
| | 3,0 | 168 | 1125 | 1 | 1 | 781086 | 8717574026139 | 7990 |
| | 3,0 | 279 | 1875 | 1 | 1 | 781087 | 8717574026146 | 12840 |
| | 3,3 | 139 | 1125 | 1 | 1 | 781088 | 8717574026153 | 7990 |
| | 3,3 | 231 | 1875 | 1 | 1 | 781089 | 8717574026160 | 12840 |

PROLINE KÖRNYEZETBARÁT DAMILOK

A HiKoki elkötelezett a környezetvédelem, a fenntartható környezet és társadalom tekintetében. A cég folyamatosan keresi azokat az egyre újabb megoldásokat, amelyek csökkentik az emberi tevékenység környezetterhelését.

Damilok csökkentett környezetterheléssel

A HiKoki egyik ilyen találmánya a környezetben lebomló damilsorozat. Ezen damiloknak egyedi a kémiai összetétele: egy ásványi eredetű polimér adalékanyaggal készülnek, melynek fotó- és termikus tulajdonságai lehetővé teszik az oxo-biológiai lebontást. Az így kifejlesztett damil majdnem hasonló tulajdonságokkal bír, mint a hagyományos.

Oxo-bio lebomlás

A lebomlási folyamat a mikroorganizmusoknak köszönhető, és a környezetre nézve ártalmatlan. A lebomlás három folyamatban történik:

1. Foto-oxidáció:

az első 36 hónapban az UV sugárzás hatására a damil lebomlik kisebb részekre

2. Termo-oxidáció:

a termo-oxidáció második lépcsője 42 hónapig tart a hőmérséklet-változások és a meleg hatására.

3. Bioasszimiláció:

a talajban levő mikroorganizmusok gondoskodnak a lebomlásról.

A teljes folyamat 5 - 20 év között zajlik le, és a lebomlás természetesen az éghajlati körülmények függvénye.



Összevetve a hagyományos damilokkal, amelyek többszáz év alatt bomlanak csak le, ezek a damilok egy fontos lépést jelentenek a fenntartható környezet irányába.

Csomagolás



Nemcsak a damilok környezetkímélők, hanem a csomagolásuk is. Mindkét csomagolási formának a csomagolóeszközei tömörített fakeverékből készülnek, így teljes mértékben környezetkímélők.



DAMILOK - OXO-BIO LEBOMLÓ SOROZAT

| | Méret (mm) | Hossz (m) | Tömeg (gr.) | CSE | MRM | Cikkszám | Vonalkód | Bruttó ár Ft |
|---|------------|-----------|-------------|-----|-----|----------|---------------|--------------|
| KEREK | | | | | | | | |
|   | 1,30 | 15 | 21 | 1 | 1 | 781421 | 8717574050899 | 930 |
| | 1,60 | 15 | 32 | 1 | 1 | 781422 | 8717574050905 | 980 |
| | 2,00 | 15 | 51 | 1 | 1 | 781423 | 8717574050912 | 1060 |
| | 2,40 | 15 | 73 | 1 | 1 | 781424 | 8717574050929 | 1170 |
| | 2,70 | 12 | 69 | 1 | 1 | 781425 | 8717574050936 | 1170 |
| | 3,00 | 10 | 74 | 1 | 1 | 781426 | 8717574050943 | 1170 |

DAMILOK - OXO-BIO LEBOMLÓ SOROZAT

| | Méret (mm) | Hossz (m) | Tömeg (gr.) | CSE | MRM | Cikkszám | Vonalkód | Bruttó ár Ft |
|---|------------|-----------|-------------|-----|-----|----------|---------------|--------------|
| KEREK | | | | | | | | |
|   | 2,00 | 379 | 1300 | 1 | 1 | 781431 | 8717574050950 | 9620 |
| | 2,00 | 628 | 2100 | 1 | 1 | 781432 | 8717574050967 | 13090 |
| | 2,40 | 264 | 1300 | 1 | 1 | 781433 | 8717574050974 | 9620 |
| | 2,40 | 439 | 2100 | 1 | 1 | 781434 | 8717574050981 | 13090 |
| | 2,70 | 216 | 1300 | 1 | 1 | 781435 | 8717574050998 | 9620 |
| | 2,70 | 360 | 2100 | 1 | 1 | 781436 | 8717574051001 | 13090 |
| | 3,00 | 169 | 1300 | 1 | 1 | 781437 | 8717574051018 | 9620 |
| | 3,00 | 281 | 2100 | 1 | 1 | 781438 | 8717574051025 | 13090 |

PROLINE FÖLDFÚRÓSZÁRAK

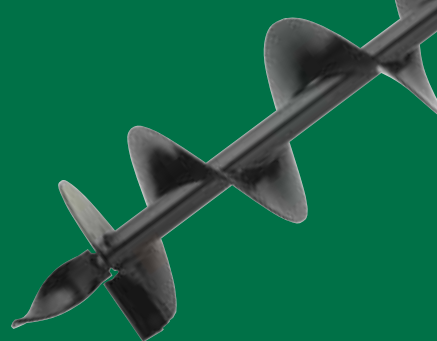

| FÖLDFÚRÓSZÁRAK | | | | | | | | |
|----------------|--------|-------------------|------------------|-----|-----|----------|---------------|--------------|
| | Ø (mm) | Teljes hossz (mm) | Spirálhossz (mm) | CSE | MRM | Cikkszám | Vonalkód | Bruttó ár Ft |
| | 55 | 1100 | 660 | 1 | 1 | 714001 | 8717574017892 | 49160 |
| | 80 | 1100 | 660 | 1 | 1 | 714002 | 8717574017908 | 54580 |
| | 100 | 1100 | 660 | 1 | 1 | 714003 | 8717574017915 | 55570 |
| | 120 | 1100 | 660 | 1 | 1 | 714004 | 8717574017922 | 56780 |
| | 150 | 1100 | 660 | 1 | 1 | 714005 | 8717574017939 | 62250 |
| | 200 | 1100 | 660 | 1 | 1 | 714006 | 8717574017946 | 66460 |
| | 250 | 1100 | 660 | 1 | 1 | 714007 | 8717574017953 | 74250 |
| | 300 | 1100 | 660 | 1 | 1 | 714008 | 8717574017960 | 81790 |

| TOLDÓSZÁR | | | | | | | |
|-----------|--------|-------------------|-----|-----|----------|---------------|--------------|
| | Ø (mm) | Teljes hossz (mm) | CSE | MRM | Cikkszám | Vonalkód | Bruttó ár Ft |
| | 45 | 600 | 1 | 1 | 714026 | 8717574018097 | 27870 |

| TOKMÁNYOK | | | | | | | |
|-----------|--------|-----|-----|----------|---------------|--------------|--|
| | Ø (mm) | CSE | MRM | Cikkszám | Vonalkód | Bruttó ár Ft | |
| | 1 - 13 | 1 | 1 | 714027 | 8717574018592 | 35340 | |
| | 3 - 16 | 1 | 1 | 714028 | 8717574020090 | 47620 | |

| CSAPSZEGEK | | | | | | | | |
|------------|--------|-------------------|------------------|-----|-----|----------|---------------|--------------|
| | Ø (mm) | Teljes hossz (mm) | Spirálhossz (mm) | CSE | MRM | Cikkszám | Vonalkód | Bruttó ár Ft |
| | 8 | 52 | 45 | 2 | 1 | 714025 | 8717574018080 | 1120 |







A fúrószerkezet élettartamát növelhetjük a vágóélek és központfúrók cseréjével:

| TARTOZÉKOK A FÖLDFÚRÓSZÁRAKHOZ | | | | | | | |
|--|-------------|-------------------------|-----|-----|----------|---------------|--------------|
| | Leírás | Melyik fúrószerkezethez | CSE | MRM | Cikkszám | Vonalkód | Bruttó ár Ft |
| | Vágóél | 55 / 80 | 1 | 1 | 714012 | 8717574017984 | 3660 |
| | Vágóél | 100 | 1 | 1 | 714013 | 8717574017991 | 3890 |
| | Vágóél | 120 | 1 | 1 | 714014 | 8717574018004 | 3990 |
| | Vágóél | 150 | 1 | 1 | 714015 | 8717574018011 | 4070 |
| | Vágóél | 200 | 1 | 1 | 714016 | 8717574018028 | 4340 |
| | Vágóél | 250 | 1 | 1 | 714017 | 8717574018035 | 4640 |
| | Vágóél | 300 | 1 | 1 | 714018 | 8717574018042 | 4980 |
| Minden vágóélhez tartalék csavar és anya | | | | | | | |
| | Központfúró | 55 | 1 | 1 | 714021 | 8717574018059 | 9860 |
| | Központfúró | 80 - 150 | 1 | 1 | 714022 | 8717574018066 | 11100 |
| | Központfúró | 200 - 300 | 1 | 1 | 714023 | 8717574018073 | 15000 |



PROLINE

NAGNYOMÁSÚ MOSÓK



| | Leírás | CSE | MRM | Cikkszám | Vonalkód | Bruttó ár Ft |
|---|---------------------|-----|-----|----------|---------------|-----------------|
|  | Tisztítókefe | 1 | 1 | 335651 | 4549115035584 | 3280 |
|  | Forgókefe | 1 | 1 | 335652 | 4549115035591 | 5240 |
|  | Járólaptisztító | 1 | 1 | 336412 | 4549115057869 | 6560 |
|  | 45°-os szórófej | 1 | 1 | 335654 | 4549115035614 | 3940 |
|  | Csatornatisztító | 1 | 1 | 336414 | 4549115057883 | 4010 |
|  | Forgatható szórófej | 1 | 1 | 336413 | 4549115057876 | 3640 |

Használható a Hitachi / HiKoki következő gépeihez: AW100/AW130/AW150 valamint más márkákhoz

| | Leírás | CSE | MRM | Cikkszám | Vonalkód | Bruttó ár Ft |
|---|---|-----|-----|----------|---------------|-----------------|
|  | 10 m-es nyomócső | 1 | 1 | 335657 | 4549115035621 | 7090 |
|  | 7 m-es lefolyótisztító | 1 | 1 | 335653 | 4549115035607 | 7560 |
|  | Szívócső szűrővel, csak a szifonfunkcióval használható AW130 és AW150 | 1 | 1 | 335817 | 4549115039650 | 23280 |

Használható a Hitachi / HiKoki következő gépeihez: AW100/AW130/AW150, valamint más márkákhoz

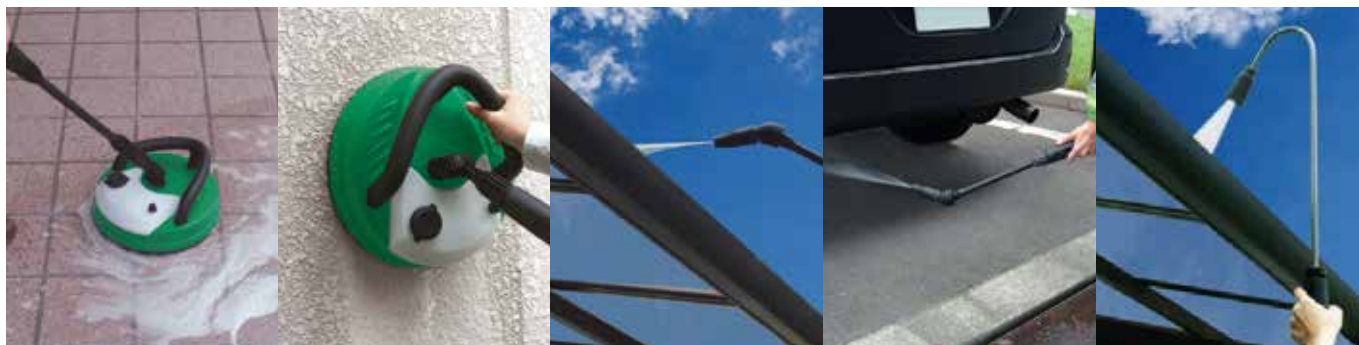

PROLINE INDEX

| Cikk-szám | Oldal | Cikk-szám | Oldal | Cikk-szám | Oldal | Cikk-szám | Oldal | Cikk-szám | Oldal | Cikk-szám | Oldal |
|-----------|-------|-----------|-------|-----------|-------|-----------|-------|-----------|-------|-----------|-------|
| 335651 | 230 | 4100106 | 126 | 4100302 | 104 | 4100603 | 194 | 4100772 | 76 | 4100830 | 22 |
| 335652 | 230 | 4100107 | 126 | 4100303 | 104 | 4100690 | 208 | 4100773 | 76 | 4100831 | 22 |
| 335653 | 230 | 4100108 | 126 | 4100304 | 104 | 4100701 | 77 | 4100774 | 76 | 4100832 | 22 |
| 335654 | 230 | 4100109 | 126 | 4100305 | 104 | 4100702 | 77 | 4100775 | 76 | 4100840 | 23 |
| 335657 | 230 | 4100111 | 126 | 4100306 | 104 | 4100703 | 77 | 4100776 | 76 | 500507 | 180 |
| 335817 | 230 | 4100112 | 126 | 4100307 | 105 | 4100704 | 77 | 4100777 | 76 | 50750069 | 205 |
| 336412 | 230 | 4100113 | 126 | 4100308 | 102 | 4100705 | 77 | 4100781 | 76 | 50750075 | 205 |
| 336413 | 230 | 4100114 | 126 | 4100309 | 102 | 4100706 | 77 | 4100782 | 76 | 50750076 | 205 |
| 336414 | 230 | 4100116 | 126 | 4100311 | 108 | 4100707 | 77 | 4100783 | 76 | 705315M | 108 |
| 337527 | 197 | 4100117 | 126 | 4100400 | 205 | 4100708 | 77 | 4100784 | 76 | 705453 | 202 |
| 338633 | 194 | 4100118 | 126 | 4100401 | 202 | 4100709 | 77 | 4100785 | 76 | 705456 | 202 |
| 338634 | 194 | 4100119 | 126 | 4100402 | 202 | 4100710 | 77 | 4100786 | 76 | 705459 | 202 |
| 370105 | 145 | 4100121 | 126 | 4100403 | 202 | 4100711 | 77 | 4100787 | 76 | 705565 | 204 |
| 370106 | 145 | 4100122 | 126 | 4100404 | 202 | 4100712 | 77 | 4100788 | 76 | 705566 | 204 |
| 370133 | 194 | 4100123 | 126 | 4100405 | 202 | 4100713 | 77 | 4100789 | 76 | 705568 | 204 |
| 372168 | 196 | 4100124 | 126 | 4100406 | 202 | 4100714 | 77 | 4100790 | 76 | 705569 | 204 |
| 372170 | 196 | 4100201 | 123 | 4100413 | 202 | 4100715 | 77 | 4100791 | 76 | 705570 | 204 |
| 40010051 | 196 | 4100202 | 123 | 4100501 | 86 | 4100716 | 77 | 4100801 | 22 | 705571 | 204 |
| 40010111 | 196 | 4100203 | 123 | 4100502 | 86 | 4100717 | 77 | 4100802 | 22 | 705572 | 204 |
| 40010123 | 196 | 4100204 | 123 | 4100503 | 86 | 4100718 | 77 | 4100803 | 22 | 705573 | 204 |
| 40010714 | 193 | 4100205 | 123 | 4100504 | 86 | 4100719 | 77 | 4100804 | 22 | 705574 | 204 |
| 40014401 | 203 | 4100206 | 123 | 4100505 | 86 | 4100720 | 77 | 4100805 | 22 | 705575 | 204 |
| 40014402 | 203 | 4100207 | 123 | 4100506 | 86 | 4100721 | 77 | 4100806 | 22 | 705576 | 204 |
| 40014403 | 203 | 4100208 | 123 | 4100507 | 86 | 4100729 | 77 | 4100807 | 22 | 705577 | 204 |
| 40014404 | 203 | 4100209 | 123 | 4100508 | 86 | 4100741 | 75 | 4100808 | 22 | 705599 | 203 |
| 40014405 | 203 | 4100211 | 124 | 4100509 | 86 | 4100742 | 75 | 4100809 | 22 | 711000 | 108 |
| 40014406 | 203 | 4100212 | 124 | 4100510 | 86 | 4100743 | 75 | 4100810 | 22 | 711008 | 219 |
| 402555 | 23 | 4100214 | 124 | 4100511 | 86 | 4100744 | 75 | 4100811 | 22 | 711012 | 180 |
| 4100001 | 141 | 4100215 | 124 | 4100512 | 86 | 4100745 | 75 | 4100812 | 22 | 711016 | 180 |
| 4100002 | 141 | 4100219 | 124 | 4100513 | 86 | 4100746 | 75 | 4100813 | 22 | 711231 | 145 |
| 4100003 | 141 | 4100221 | 124 | 4100519 | 86 | 4100747 | 75 | 4100814 | 22 | 711232 | 145 |
| 4100004 | 141 | 4100222 | 124 | 4100521 | 85 | 4100748 | 75 | 4100815 | 22 | 711236 | 145 |
| 4100006 | 142 | 4100223 | 124 | 4100522 | 85 | 4100749 | 75 | 4100816 | 22 | 711237 | 145 |
| 4100011 | 143 | 4100224 | 124 | 4100523 | 85 | 4100751 | 76 | 4100817 | 22 | 711238 | 145 |
| 4100012 | 143 | 4100225 | 124 | 4100524 | 85 | 4100752 | 76 | 4100818 | 22 | 711239 | 145 |
| 4100013 | 143 | 4100231 | 124 | 4100525 | 85 | 4100753 | 76 | 4100819 | 22 | 711251 | 145 |
| 4100014 | 143 | 4100232 | 124 | 4100526 | 85 | 4100754 | 76 | 4100820 | 22 | 711252 | 145 |
| 4100015 | 143 | 4100233 | 124 | 4100527 | 85 | 4100755 | 76 | 4100821 | 22 | 711253 | 145 |
| 4100016 | 143 | 4100234 | 124 | 4100528 | 85 | 4100756 | 76 | 4100822 | 22 | 711254 | 145 |
| 4100017 | 143 | 4100235 | 124 | 4100529 | 85 | 4100757 | 76 | 4100823 | 22 | 711271 | 128 |
| 4100018 | 143 | 4100241 | 125 | 4100530 | 85 | 4100758 | 76 | 4100824 | 22 | 711272 | 128 |
| 4100019 | 143 | 4100242 | 125 | 4100531 | 85 | 4100759 | 76 | 4100825 | 22 | 711281 | 128 |
| 4100101 | 126 | 4100243 | 125 | 4100532 | 85 | 4100760 | 76 | 4100826 | 22 | 711282 | 128 |
| 4100102 | 126 | 4100246 | 125 | 4100533 | 85 | 4100761 | 76 | 4100827 | 22 | 711283 | 128 |
| 4100103 | 126 | 4100248 | 125 | 4100601 | 194 | 4100762 | 76 | 4100828 | 22 | 711284 | 128 |
| 4100104 | 126 | 4100301 | 104 | 4100602 | 193 | 4100771 | 76 | 4100829 | 22 | 711291 | 200 |

| Cikk-szám | Oldal | Cikk-szám | Oldal | Cikk-szám | Oldal | Cikk-szám | Oldal | Cikk-szám | Oldal | Cikk-szám | Oldal |
|-----------|-------|-----------|-------|-----------|-------|-----------|-------|-----------|-------|-----------|-------|
| 711292 | 200 | 713655 | 207 | 715252 | 204 | 750182 | 152 | 750331 | 114 | 750463 | 194 |
| 711293 | 200 | 714001 | 229 | 715253 | 204 | 750183 | 152 | 750332 | 114 | 750470 | 181 |
| 711294 | 200 | 714002 | 229 | 715254 | 204 | 750184 | 152 | 750334 | 114 | 750471 | 181 |
| 711295 | 200 | 714003 | 229 | 715255 | 204 | 750185 | 152 | 750338 | 114 | 750472 | 181 |
| 712072 | 215 | 714004 | 229 | 715258 | 204 | 750200 | 24 | 750340 | 114 | 750473 | 181 |
| 712073 | 215 | 714005 | 229 | 744085 | 24 | 750200 | 36 | 750345 | 106 | 750475 | 181 |
| 712600 | 144 | 714006 | 229 | 744087 | 91 | 750201 | 36 | 750361 | 107 | 750476 | 181 |
| 712605 | 144 | 714007 | 229 | 744088 | 24 | 750204 | 36 | 750362 | 107 | 750477 | 181 |
| 712630 | 120 | 714008 | 229 | 744088 | 88 | 750205 | 36 | 750363 | 107 | 750478 | 181 |
| 712650 | 144 | 714012 | 229 | 744119 | 38 | 750206 | 36 | 750364 | 107 | 750523 | 166 |
| 712651 | 144 | 714013 | 229 | 744120 | 38 | 750207 | 36 | 750365 | 107 | 750524 | 166 |
| 712690 | 100 | 714014 | 229 | 744121 | 38 | 750209 | 36 | 750371 | 21 | 750525 | 166 |
| 713517 | 208 | 714015 | 229 | 744122 | 38 | 750210 | 36 | 750372 | 21 | 750526 | 166 |
| 713518 | 208 | 714016 | 229 | 744123 | 38 | 750214 | 36 | 750373 | 21 | 750555 | 105 |
| 713519 | 208 | 714017 | 229 | 744124 | 38 | 750216 | 36 | 750374 | 21 | 750557 | 105 |
| 713520 | 208 | 714018 | 229 | 744125 | 38 | 750217 | 36 | 750375 | 21 | 750593 | 204 |
| 713537 | 210 | 714021 | 229 | 744126 | 38 | 750218 | 36 | 750376 | 21 | 750595 | 204 |
| 713538 | 210 | 714022 | 229 | 744127 | 38 | 750219 | 36 | 750377 | 21 | 750597 | 204 |
| 713539 | 210 | 714023 | 229 | 744128 | 38 | 750220 | 36 | 750378 | 21 | 750667 | 203 |
| 713540 | 210 | 714025 | 229 | 744129 | 38 | 750227 | 36 | 750379 | 21 | 750668 | 203 |
| 713541 | 210 | 714026 | 229 | 744130 | 38 | 750228 | 36 | 750380 | 21 | 750669 | 203 |
| 713542 | 210 | 714027 | 229 | 750011 | 150 | 750230 | 36 | 750381 | 21 | 750671 | 204 |
| 713543 | 210 | 714028 | 229 | 750012 | 151 | 750231 | 36 | 750382 | 21 | 750672 | 204 |
| 713544 | 210 | 714039 | 209 | 750019 | 152 | 750232 | 36 | 750383 | 21 | 750673 | 204 |
| 713545 | 210 | 714040 | 209 | 750021 | 152 | 750233 | 36 | 750384 | 21 | 750674 | 204 |
| 713546 | 210 | 714041 | 209 | 750023 | 153 | 750234 | 36 | 750385 | 21 | 750675 | 204 |
| 713547 | 210 | 714042 | 209 | 750024 | 153 | 750235 | 36 | 750386 | 21 | 750676 | 204 |
| 713548 | 210 | 714043 | 209 | 750025 | 151 | 750236 | 36 | 750387 | 21 | 750677 | 204 |
| 713549 | 210 | 714044 | 209 | 750026 | 151 | 750237 | 36 | 750388 | 21 | 750678 | 204 |
| 713550 | 210 | 714045 | 209 | 750027 | 153 | 750238 | 36 | 750389 | 21 | 750681 | 203 |
| 713602 | 212 | 714046 | 209 | 750028 | 153 | 750240 | 36 | 750390 | 21 | 750682 | 203 |
| 713603 | 212 | 714047 | 209 | 750029 | 152 | 750241 | 36 | 750391 | 21 | 750683 | 203 |
| 713604 | 212 | 714048 | 209 | 750030 | 154 | 750242 | 36 | 750392 | 21 | 750684 | 203 |
| 713605 | 212 | 714049 | 209 | 750031 | 151 | 750243 | 36 | 750393 | 21 | 750685 | 203 |
| 713606 | 212 | 714050 | 209 | 750032 | 151 | 750245 | 36 | 750394 | 21 | 750686 | 203 |
| 713607 | 212 | 714500 | 129 | 750033 | 150 | 750246 | 24 | 750395 | 21 | 750687 | 203 |
| 713613 | 212 | 714520 | 129 | 750036 | 152 | 750246 | 34 | 750420 | 206 | 750693 | 203 |
| 713614 | 212 | 714800 | 205 | 750037 | 153 | 750247 | 34 | 750421 | 206 | 750695 | 203 |
| 713615 | 212 | 714805 | 216 | 750038 | 150 | 750247 | 36 | 750422 | 206 | 750697 | 203 |
| 713616 | 212 | 714811 | 214 | 750039 | 150 | 750250 | 35 | 750435 | 194 | 750910 | 29 |
| 713632 | 213 | 714813 | 214 | 750040 | 151 | 750251 | 35 | 750436 | 194 | 750911 | 29 |
| 713633 | 213 | 714814 | 215 | 750041 | 151 | 750253 | 35 | 750437 | 194 | 750912 | 29 |
| 713634 | 213 | 714815 | 215 | 750042 | 152 | 750261 | 35 | 750442 | 193 | 750913 | 29 |
| 713635 | 213 | 714816 | 215 | 750043 | 152 | 750262 | 35 | 750443 | 193 | 750914 | 29 |
| 713636 | 213 | 714817 | 215 | 750044 | 152 | 750264 | 35 | 750447 | 193 | 750915 | 29 |
| 713637 | 213 | 714818 | 214 | 750045 | 153 | 750265 | 35 | 750448 | 193 | 750916 | 29 |
| 713642 | 213 | 714819 | 214 | 750046 | 152 | 750266 | 35 | 750449 | 129 | 750917 | 29 |
| 713643 | 213 | 714821 | 217 | 750047 | 154 | 750267 | 35 | 750451 | 34 | 750918 | 29 |
| 713644 | 213 | 714822 | 217 | 750049 | 154 | 750268 | 35 | 750451 | 114 | 750960 | 37 |
| 713645 | 213 | 714826 | 217 | 750085 | 154 | 750271 | 35 | 750452 | 34 | 750961 | 37 |
| 713646 | 213 | 714827 | 217 | 750087 | 153 | 750273 | 35 | 750452 | 114 | 750962 | 37 |
| 713647 | 213 | 714833 | 216 | 750088 | 151 | 750281 | 35 | 750453 | 34 | 750963 | 37 |
| 713651 | 207 | 714841 | 216 | 750089 | 150 | 750282 | 35 | 750453 | 88 | 750964 | 37 |
| 713652 | 207 | 714842 | 215 | 750090 | 150 | 750286 | 35 | 750455 | 24 | 750965 | 37 |
| 713653 | 207 | 715000 | 108 | 750091 | 150 | 750290 | 35 | 750455 | 114 | 750966 | 37 |
| 713654 | 207 | 715251 | 204 | 750181 | 150 | 750294 | 35 | 750462 | 193 | 750967 | 37 |

| Cikk-szám | Oldal | Cikk-szám | Oldal | Cikk-szám | Oldal | Cikk-szám | Oldal | Cikk-szám | Oldal | Cikk-szám | Oldal |
|-----------|-------|-----------|-------|-----------|-------|-----------|-------|-----------|-------|-----------|-------|
| 750968 | 37 | 751056 | 37 | 751451 | 113 | 751545 | 100 | 751651 | 33 | 751843 | 110 |
| 750969 | 37 | 751058 | 37 | 751452 | 113 | 751546 | 100 | 751652 | 33 | 751846 | 110 |
| 750970 | 37 | 751125 | 97 | 751453 | 113 | 751547 | 100 | 751656 | 33 | 751847 | 110 |
| 750971 | 37 | 751126 | 97 | 751454 | 113 | 751548 | 100 | 751675 | 34 | 751849 | 111 |
| 750973 | 37 | 751132 | 94 | 751455 | 113 | 751551 | 97 | 751676 | 34 | 751850 | 111 |
| 750974 | 37 | 751133 | 94 | 751456 | 113 | 751552 | 97 | 751677 | 34 | 751851 | 111 |
| 750990 | 95 | 751134 | 94 | 751457 | 113 | 751554 | 97 | 751686 | 34 | 751854 | 111 |
| 750991 | 95 | 751135 | 94 | 751458 | 113 | 751555 | 97 | 751691 | 33 | 751855 | 111 |
| 750992 | 95 | 751136 | 94 | 751459 | 113 | 751557 | 97 | 751692 | 33 | 751856 | 111 |
| 750993 | 95 | 751171 | 102 | 751460 | 113 | 751558 | 97 | 751693 | 33 | 751857 | 111 |
| 750994 | 95 | 751172 | 102 | 751461 | 113 | 751559 | 97 | 751694 | 33 | 751858 | 111 |
| 750995 | 95 | 751173 | 102 | 751462 | 113 | 751561 | 98 | 751695 | 33 | 751859 | 111 |
| 750996 | 96 | 751176 | 102 | 751463 | 113 | 751562 | 98 | 751696 | 33 | 751860 | 111 |
| 750997 | 95 | 751177 | 102 | 751464 | 113 | 751563 | 98 | 751697 | 33 | 751861 | 111 |
| 750999 | 95 | 751178 | 102 | 751465 | 113 | 751564 | 98 | 751698 | 33 | 751862 | 111 |
| 751000 | 96 | 751181 | 102 | 751466 | 113 | 751565 | 98 | 751699 | 33 | 751863 | 111 |
| 751001 | 96 | 751182 | 102 | 751467 | 113 | 751566 | 98 | 751801 | 110 | 751864 | 111 |
| 751003 | 96 | 751183 | 102 | 751468 | 113 | 751567 | 98 | 751802 | 110 | 751865 | 111 |
| 751004 | 96 | 751184 | 102 | 751469 | 113 | 751571 | 99 | 751803 | 110 | 751866 | 111 |
| 751005 | 95 | 751185 | 102 | 751470 | 113 | 751572 | 99 | 751804 | 110 | 751867 | 111 |
| 751006 | 24 | 751190 | 102 | 751471 | 113 | 751573 | 99 | 751805 | 110 | 751868 | 111 |
| 751006 | 34 | 751222 | 95 | 751472 | 113 | 751574 | 99 | 751806 | 110 | 751869 | 111 |
| 751008 | 96 | 751225 | 96 | 751473 | 113 | 751582 | 100 | 751807 | 110 | 751870 | 111 |
| 751009 | 96 | 751226 | 96 | 751474 | 114 | 751583 | 100 | 751808 | 110 | 751871 | 111 |
| 751010 | 96 | 751301 | 136 | 751475 | 114 | 751584 | 100 | 751809 | 110 | 751872 | 111 |
| 751011 | 96 | 751302 | 136 | 751501 | 97 | 751585 | 100 | 751810 | 110 | 751873 | 111 |
| 751012 | 96 | 751305 | 137 | 751503 | 97 | 751587 | 94 | 751811 | 110 | 751874 | 111 |
| 751013 | 96 | 751306 | 136 | 751504 | 97 | 751588 | 94 | 751812 | 110 | 751875 | 111 |
| 751013 | 100 | 751307 | 136 | 751507 | 97 | 751589 | 94 | 751813 | 110 | 751876 | 114 |
| 751014 | 96 | 751308 | 136 | 751508 | 97 | 751590 | 94 | 751814 | 110 | 751877 | 114 |
| 751014 | 100 | 751309 | 136 | 751509 | 97 | 751591 | 94 | 751815 | 110 | 751878 | 111 |
| 751015 | 96 | 751310 | 137 | 751510 | 97 | 751592 | 94 | 751816 | 110 | 751879 | 111 |
| 751015 | 100 | 751311 | 136 | 751519 | 99 | 751594 | 94 | 751817 | 110 | 751881 | 110 |
| 751016 | 96 | 751312 | 136 | 751520 | 99 | 751595 | 94 | 751818 | 110 | 751884 | 110 |
| 751016 | 100 | 751313 | 136 | 751521 | 99 | 751597 | 94 | 751819 | 110 | 751901 | 112 |
| 751025 | 20 | 751314 | 136 | 751522 | 99 | 751598 | 94 | 751820 | 110 | 751903 | 112 |
| 751028 | 95 | 751315 | 136 | 751523 | 99 | 751599 | 94 | 751821 | 110 | 751904 | 112 |
| 751029 | 37 | 751316 | 137 | 751524 | 99 | 751601 | 35 | 751822 | 110 | 751905 | 112 |
| 751030 | 20 | 751317 | 136 | 751525 | 99 | 751602 | 35 | 751823 | 110 | 751906 | 112 |
| 751032 | 95 | 751318 | 136 | 751526 | 99 | 751604 | 35 | 751825 | 110 | 751907 | 112 |
| 751033 | 95 | 751319 | 137 | 751527 | 99 | 751605 | 35 | 751826 | 110 | 751909 | 112 |
| 751034 | 95 | 751320 | 137 | 751529 | 99 | 751606 | 35 | 751827 | 110 | 751910 | 112 |
| 751035 | 95 | 751321 | 137 | 751530 | 99 | 751608 | 35 | 751828 | 110 | 751911 | 112 |
| 751036 | 96 | 751322 | 137 | 751530 | 100 | 751609 | 35 | 751829 | 110 | 751912 | 112 |
| 751037 | 95 | 751323 | 137 | 751531 | 98 | 751611 | 35 | 751830 | 110 | 751913 | 112 |
| 751038 | 95 | 751324 | 138 | 751532 | 98 | 751612 | 35 | 751831 | 110 | 751914 | 112 |
| 751039 | 95 | 751325 | 138 | 751533 | 98 | 751613 | 35 | 751832 | 110 | 751915 | 112 |
| 751048 | 96 | 751326 | 138 | 751535 | 98 | 751616 | 35 | 751833 | 110 | 751916 | 112 |
| 751049 | 34 | 751327 | 138 | 751536 | 98 | 751617 | 35 | 751834 | 110 | 751917 | 112 |
| 751049 | 36 | 751328 | 138 | 751537 | 98 | 751630 | 35 | 751835 | 110 | 751918 | 112 |
| 751050 | 95 | 751329 | 138 | 751538 | 98 | 751635 | 35 | 751836 | 110 | 751919 | 112 |
| 751051 | 38 | 751330 | 138 | 751539 | 98 | 751636 | 35 | 751837 | 110 | 751920 | 112 |
| 751052 | 38 | 751331 | 138 | 751541 | 100 | 751637 | 35 | 751838 | 110 | 751921 | 112 |
| 751053 | 38 | 751340 | 138 | 751542 | 100 | 751638 | 35 | 751839 | 110 | 751927 | 112 |
| 751054 | 95 | 751342 | 138 | 751543 | 100 | 751643 | 35 | 751840 | 110 | 751929 | 112 |
| 751055 | 37 | 751346 | 136 | 751544 | 100 | 751644 | 35 | 751842 | 110 | 751930 | 112 |

| Cikk-szám | Oldal | Cikk-szám | Oldal | Cikk-szám | Oldal | Cikk-szám | Oldal | Cikk-szám | Oldal | Cikk-szám | Oldal |
|-----------|-------|-----------|-------|-----------|-------|-----------|-------|-----------|-------|-----------|-------|
| 751931 | 112 | 752033 | 164 | 752123 | 80 | 752185 | 81 | 752312 | 104 | 752417 | 140 |
| 751932 | 112 | 752034 | 165 | 752124 | 80 | 752186 | 81 | 752313 | 104 | 752418 | 140 |
| 751933 | 112 | 752035 | 160 | 752125 | 80 | 752187 | 81 | 752318 | 104 | 752419 | 141 |
| 751934 | 112 | 752037 | 165 | 752126 | 80 | 752188 | 81 | 752319 | 104 | 752421 | 140 |
| 751935 | 112 | 752038 | 165 | 752127 | 80 | 752189 | 81 | 752320 | 104 | 752422 | 140 |
| 751936 | 112 | 752039 | 165 | 752128 | 80 | 752190 | 81 | 752321 | 104 | 752423 | 140 |
| 751939 | 112 | 752040 | 164 | 752129 | 80 | 752190 | 84 | 752323 | 104 | 752426 | 140 |
| 751943 | 112 | 752041 | 164 | 752130 | 80 | 752191 | 81 | 752324 | 104 | 752427 | 140 |
| 751944 | 112 | 752042 | 164 | 752131 | 80 | 752192 | 81 | 752343 | 104 | 752428 | 140 |
| 751945 | 112 | 752043 | 160 | 752132 | 80 | 752193 | 81 | 752344 | 104 | 752431 | 140 |
| 751947 | 112 | 752044 | 160 | 752133 | 80 | 752194 | 81 | 752345 | 104 | 752432 | 140 |
| 751948 | 114 | 752045 | 160 | 752134 | 80 | 752195 | 81 | 752346 | 104 | 752433 | 140 |
| 751950 | 112 | 752048 | 163 | 752135 | 80 | 752239 | 105 | 752347 | 104 | 752434 | 141 |
| 751951 | 112 | 752049 | 165 | 752136 | 80 | 752240 | 106 | 752351 | 105 | 752435 | 141 |
| 751952 | 112 | 752053 | 91 | 752137 | 80 | 752241 | 104 | 752352 | 105 | 752436 | 140 |
| 751953 | 112 | 752054 | 91 | 752138 | 80 | 752242 | 104 | 752353 | 105 | 752437 | 140 |
| 751954 | 112 | 752056 | 90 | 752139 | 80 | 752243 | 104 | 752354 | 105 | 752438 | 140 |
| 751955 | 112 | 752057 | 90 | 752140 | 80 | 752244 | 104 | 752355 | 105 | 752439 | 141 |
| 751956 | 112 | 752058 | 90 | 752141 | 80 | 752248 | 105 | 752356 | 105 | 752441 | 140 |
| 751957 | 112 | 752061 | 90 | 752142 | 80 | 752251 | 103 | 752357 | 105 | 752442 | 140 |
| 751958 | 112 | 752062 | 90 | 752143 | 80 | 752252 | 103 | 752358 | 105 | 752443 | 140 |
| 751959 | 112 | 752064 | 90 | 752144 | 80 | 752253 | 103 | 752359 | 105 | 752444 | 141 |
| 751964 | 112 | 752065 | 90 | 752145 | 80 | 752254 | 103 | 752360 | 105 | 752446 | 142 |
| 751970 | 114 | 752066 | 90 | 752146 | 80 | 752255 | 103 | 752362 | 105 | 752447 | 142 |
| 751971 | 114 | 752067 | 90 | 752147 | 80 | 752256 | 103 | 752363 | 105 | 752448 | 142 |
| 751972 | 114 | 752068 | 90 | 752148 | 80 | 752257 | 103 | 752364 | 105 | 752449 | 142 |
| 751973 | 114 | 752070 | 90 | 752149 | 80 | 752258 | 103 | 752366 | 105 | 752451 | 140 |
| 751978 | 114 | 752072 | 90 | 752150 | 80 | 752260 | 103 | 752367 | 105 | 752452 | 140 |
| 751980 | 114 | 752079 | 90 | 752151 | 80 | 752261 | 103 | 752368 | 105 | 752453 | 140 |
| 751982 | 114 | 752082 | 91 | 752152 | 80 | 752262 | 103 | 752372 | 105 | 752455 | 140 |
| 751986 | 114 | 752083 | 91 | 752153 | 80 | 752263 | 103 | 752376 | 103 | 752456 | 140 |
| 751987 | 114 | 752097 | 91 | 752154 | 80 | 752264 | 103 | 752379 | 104 | 752457 | 140 |
| 751988 | 114 | 752098 | 91 | 752155 | 80 | 752265 | 103 | 752386 | 105 | 752458 | 140 |
| 752005 | 163 | 752099 | 91 | 752156 | 80 | 752266 | 103 | 752388 | 24 | 752459 | 141 |
| 752006 | 163 | 752101 | 79 | 752157 | 80 | 752267 | 103 | 752388 | 106 | 752461 | 140 |
| 752012 | 162 | 752102 | 79 | 752158 | 80 | 752271 | 104 | 752389 | 24 | 752462 | 140 |
| 752013 | 162 | 752103 | 79 | 752159 | 80 | 752272 | 104 | 752389 | 106 | 752463 | 140 |
| 752014 | 162 | 752104 | 79 | 752160 | 80 | 752273 | 104 | 752390 | 106 | 752466 | 142 |
| 752015 | 162 | 752105 | 79 | 752161 | 80 | 752274 | 104 | 752391 | 106 | 752467 | 142 |
| 752016 | 162 | 752106 | 79 | 752162 | 80 | 752275 | 104 | 752392 | 106 | 752468 | 142 |
| 752017 | 161 | 752107 | 79 | 752163 | 81 | 752276 | 104 | 752393 | 106 | 752469 | 142 |
| 752018 | 161 | 752108 | 79 | 752164 | 81 | 752277 | 104 | 752394 | 106 | 752470 | 142 |
| 752019 | 161 | 752109 | 79 | 752165 | 81 | 752278 | 104 | 752396 | 106 | 752471 | 142 |
| 752020 | 161 | 752110 | 79 | 752168 | 81 | 752280 | 104 | 752397 | 105 | 752473 | 142 |
| 752021 | 161 | 752111 | 79 | 752169 | 81 | 752281 | 104 | 752398 | 106 | 752476 | 140 |
| 752022 | 163 | 752112 | 79 | 752171 | 82 | 752282 | 104 | 752401 | 140 | 752477 | 140 |
| 752023 | 163 | 752113 | 79 | 752172 | 82 | 752285 | 104 | 752402 | 140 | 752478 | 140 |
| 752024 | 163 | 752114 | 80 | 752173 | 82 | 752286 | 104 | 752403 | 140 | 752479 | 141 |
| 752025 | 163 | 752115 | 80 | 752174 | 82 | 752287 | 104 | 752406 | 140 | 752480 | 140 |
| 752026 | 163 | 752116 | 80 | 752175 | 82 | 752288 | 104 | 752407 | 140 | 752481 | 140 |
| 752027 | 162 | 752117 | 80 | 752176 | 82 | 752289 | 104 | 752408 | 140 | 752482 | 140 |
| 752028 | 163 | 752118 | 80 | 752177 | 82 | 752307 | 104 | 752412 | 141 | 752483 | 140 |
| 752029 | 164 | 752119 | 80 | 752181 | 81 | 752308 | 104 | 752413 | 141 | 752484 | 140 |
| 752030 | 164 | 752120 | 80 | 752182 | 81 | 752309 | 104 | 752414 | 141 | 752485 | 140 |
| 752031 | 164 | 752121 | 80 | 752183 | 81 | 752310 | 104 | 752415 | 141 | 752486 | 142 |
| 752032 | 164 | 752122 | 80 | 752184 | 81 | 752311 | 104 | 752416 | 140 | 752487 | 142 |

| Cikk-szám | Oldal | Cikk-szám | Oldal | Cikk-szám | Oldal | Cikk-szám | Oldal | Cikk-szám | Oldal | | |
|-----------|-------|-----------|-------|-----------|-------|-----------|-------|-----------|-------|--------|-----|
| 752488 | 142 | 752780 | 13 | 752933 | 13 | 753059 | 187 | 753148 | 184 | 753417 | 188 |
| 752489 | 142 | 752785 | 13 | 752934 | 13 | 753061 | 187 | 753149 | 184 | 753418 | 188 |
| 752491 | 142 | 752788 | 13 | 753000 | 108 | 753062 | 187 | 753150 | 184 | 753419 | 188 |
| 752493 | 142 | 752789 | 13 | 753001 | 186 | 753063 | 187 | 753172 | 127 | 753421 | 189 |
| 752494 | 142 | 752791 | 13 | 753002 | 186 | 753064 | 187 | 753173 | 127 | 753422 | 189 |
| 752500 | 108 | 752792 | 13 | 753003 | 186 | 753065 | 187 | 753176 | 127 | 753423 | 189 |
| 752501 | 122 | 752793 | 13 | 753004 | 186 | 753066 | 187 | 753177 | 127 | 753424 | 189 |
| 752502 | 122 | 752794 | 13 | 753005 | 186 | 753067 | 187 | 753179 | 127 | 753425 | 189 |
| 752511 | 123 | 752795 | 13 | 753006 | 186 | 753068 | 187 | 753182 | 127 | 753426 | 189 |
| 752512 | 123 | 752796 | 13 | 753007 | 186 | 753069 | 187 | 753183 | 127 | 753427 | 189 |
| 752514 | 123 | 752797 | 13 | 753008 | 186 | 753071 | 187 | 753186 | 127 | 753428 | 189 |
| 752515 | 123 | 752801 | 117 | 753009 | 186 | 753072 | 187 | 753187 | 127 | 753429 | 189 |
| 752521 | 123 | 752802 | 117 | 753011 | 186 | 753073 | 187 | 753188 | 127 | 753430 | 188 |
| 752522 | 123 | 752804 | 117 | 753012 | 186 | 753074 | 187 | 753189 | 127 | 753431 | 188 |
| 752524 | 123 | 752805 | 117 | 753013 | 186 | 753075 | 187 | 753192 | 127 | 753432 | 188 |
| 752525 | 123 | 752811 | 117 | 753014 | 186 | 753076 | 187 | 753193 | 127 | 753433 | 188 |
| 752676 | 160 | 752812 | 117 | 753015 | 186 | 753077 | 187 | 753196 | 127 | 753434 | 188 |
| 752677 | 160 | 752813 | 117 | 753016 | 186 | 753078 | 187 | 753197 | 127 | 753435 | 188 |
| 752678 | 160 | 752814 | 117 | 753017 | 186 | 753079 | 187 | 753199 | 127 | 753436 | 188 |
| 752679 | 160 | 752815 | 117 | 753018 | 186 | 753100 | 183 | 753240 | 190 | 753437 | 188 |
| 752681 | 161 | 752817 | 117 | 753019 | 186 | 753101 | 183 | 753241 | 190 | 753438 | 188 |
| 752682 | 161 | 752821 | 117 | 753021 | 186 | 753102 | 183 | 753242 | 190 | 753439 | 188 |
| 752683 | 161 | 752822 | 117 | 753022 | 186 | 753103 | 183 | 753243 | 190 | 753441 | 188 |
| 752684 | 161 | 752823 | 117 | 753023 | 186 | 753104 | 183 | 753244 | 190 | 753442 | 188 |
| 752685 | 162 | 752824 | 117 | 753024 | 186 | 753105 | 183 | 753245 | 190 | 753443 | 189 |
| 752686 | 162 | 752825 | 117 | 753025 | 186 | 753106 | 183 | 753260 | 190 | 753444 | 189 |
| 752687 | 165 | 752841 | 117 | 753026 | 186 | 753107 | 183 | 753261 | 190 | 753445 | 189 |
| 752688 | 165 | 752842 | 117 | 753027 | 186 | 753108 | 183 | 753262 | 190 | 753450 | 187 |
| 752689 | 165 | 752844 | 117 | 753028 | 186 | 753109 | 183 | 753263 | 190 | 753502 | 127 |
| 752691 | 161 | 752845 | 117 | 753031 | 186 | 753110 | 183 | 753264 | 190 | 753503 | 127 |
| 752692 | 162 | 752851 | 117 | 753032 | 186 | 753111 | 184 | 753265 | 190 | 753506 | 127 |
| 752693 | 162 | 752852 | 117 | 753033 | 186 | 753112 | 184 | 753281 | 190 | 753507 | 127 |
| 752694 | 162 | 752853 | 117 | 753034 | 186 | 753113 | 184 | 753282 | 190 | 753509 | 127 |
| 752695 | 163 | 752854 | 117 | 753035 | 186 | 753114 | 184 | 753283 | 190 | 753512 | 127 |
| 752732 | 13 | 752855 | 117 | 753036 | 186 | 753115 | 184 | 753284 | 190 | 753513 | 127 |
| 752733 | 13 | 752857 | 117 | 753037 | 186 | 753116 | 184 | 753285 | 190 | 753516 | 127 |
| 752734 | 13 | 752861 | 118 | 753038 | 186 | 753117 | 184 | 753291 | 190 | 753517 | 127 |
| 752735 | 13 | 752862 | 118 | 753040 | 187 | 753118 | 184 | 753292 | 190 | 753519 | 127 |
| 752736 | 13 | 752863 | 118 | 753041 | 187 | 753119 | 184 | 753293 | 190 | 753522 | 127 |
| 752737 | 13 | 752864 | 118 | 753042 | 187 | 753131 | 183 | 753294 | 190 | 753523 | 127 |
| 752738 | 13 | 752865 | 118 | 753043 | 187 | 753132 | 183 | 753295 | 190 | 753526 | 127 |
| 752739 | 13 | 752867 | 118 | 753044 | 187 | 753133 | 183 | 753401 | 188 | 753527 | 127 |
| 752743 | 13 | 752871 | 118 | 753045 | 187 | 753134 | 183 | 753402 | 188 | 753529 | 127 |
| 752744 | 13 | 752872 | 118 | 753046 | 187 | 753135 | 183 | 753403 | 188 | 753600 | 205 |
| 752745 | 13 | 752876 | 118 | 753047 | 187 | 753136 | 183 | 753404 | 188 | 753611 | 202 |
| 752746 | 13 | 752877 | 118 | 753048 | 187 | 753137 | 183 | 753405 | 188 | 753612 | 202 |
| 752747 | 13 | 752878 | 118 | 753049 | 187 | 753138 | 183 | 753406 | 188 | 753613 | 202 |
| 752748 | 13 | 752886 | 118 | 753050 | 187 | 753139 | 183 | 753407 | 188 | 753614 | 202 |
| 752772 | 13 | 752887 | 118 | 753051 | 187 | 753140 | 183 | 753408 | 188 | 753616 | 202 |
| 752773 | 13 | 752926 | 13 | 753052 | 187 | 753141 | 184 | 753409 | 188 | 753621 | 203 |
| 752774 | 13 | 752927 | 13 | 753053 | 187 | 753142 | 184 | 753411 | 188 | 753622 | 203 |
| 752775 | 13 | 752928 | 13 | 753054 | 187 | 753143 | 184 | 753412 | 188 | 753623 | 203 |
| 752776 | 13 | 752929 | 13 | 753055 | 187 | 753144 | 184 | 753413 | 188 | 753624 | 203 |
| 752777 | 13 | 752930 | 13 | 753056 | 187 | 753145 | 184 | 753414 | 188 | 753626 | 203 |
| 752778 | 13 | 752931 | 13 | 753057 | 187 | 753146 | 184 | 753415 | 188 | 753631 | 202 |
| 752779 | 13 | 752932 | 13 | 753058 | 187 | 753147 | 184 | 753416 | 188 | 753632 | 202 |

| Cikk-szám | Oldal | Cikk-szám | Oldal | Cikk-szám | Oldal | Cikk-szám | Oldal | Cikk-szám | Oldal | | |
|-----------|-------|-----------|-------|-----------|-------|-----------|-------|-----------|-------|--------|----|
| 753633 | 202 | 754022 | 178 | 754102 | 178 | 754223 | 83 | 754334 | 28 | 754390 | 30 |
| 753634 | 202 | 754023 | 178 | 754103 | 178 | 754224 | 83 | 754335 | 28 | 754391 | 30 |
| 753636 | 202 | 754024 | 178 | 754104 | 178 | 754225 | 83 | 754336 | 28 | 754392 | 30 |
| 753641 | 203 | 754025 | 177 | 754105 | 178 | 754226 | 83 | 754337 | 28 | 754393 | 30 |
| 753642 | 203 | 754031 | 178 | 754106 | 178 | 754227 | 83 | 754338 | 28 | 754394 | 30 |
| 753643 | 203 | 754032 | 178 | 754107 | 178 | 754228 | 83 | 754339 | 28 | 754395 | 30 |
| 753644 | 203 | 754033 | 178 | 754108 | 178 | 754229 | 83 | 754340 | 28 | 754396 | 30 |
| 753646 | 203 | 754034 | 178 | 754109 | 177 | 754230 | 83 | 754341 | 28 | 754397 | 30 |
| 753702 | 205 | 754035 | 177 | 754110 | 177 | 754231 | 83 | 754342 | 28 | 754401 | 62 |
| 753801 | 127 | 754036 | 177 | 754111 | 179 | 754232 | 83 | 754343 | 28 | 754402 | 62 |
| 753802 | 127 | 754037 | 179 | 754112 | 179 | 754233 | 83 | 754344 | 28 | 754403 | 62 |
| 753804 | 127 | 754051 | 176 | 754113 | 179 | 754234 | 83 | 754345 | 28 | 754404 | 62 |
| 753806 | 127 | 754052 | 176 | 754114 | 178 | 754235 | 83 | 754346 | 28 | 754405 | 62 |
| 753807 | 127 | 754053 | 176 | 754118 | 177 | 754241 | 84 | 754347 | 28 | 754406 | 62 |
| 753809 | 127 | 754054 | 176 | 754119 | 177 | 754242 | 84 | 754348 | 28 | 754407 | 62 |
| 753811 | 183 | 754055 | 176 | 754121 | 177 | 754243 | 84 | 754349 | 28 | 754408 | 62 |
| 753812 | 183 | 754056 | 176 | 754131 | 176 | 754244 | 84 | 754350 | 28 | 754409 | 62 |
| 753815 | 185 | 754057 | 176 | 754132 | 176 | 754245 | 84 | 754351 | 28 | 754410 | 62 |
| 753816 | 185 | 754058 | 176 | 754133 | 176 | 754251 | 84 | 754352 | 28 | 754411 | 62 |
| 753817 | 185 | 754059 | 176 | 754134 | 176 | 754252 | 84 | 754353 | 27 | 754412 | 62 |
| 753819 | 184 | 754060 | 176 | 754135 | 176 | 754253 | 84 | 754354 | 27 | 754413 | 62 |
| 753821 | 191 | 754061 | 176 | 754136 | 176 | 754254 | 84 | 754355 | 28 | 754414 | 62 |
| 753822 | 191 | 754062 | 176 | 754137 | 176 | 754255 | 84 | 754356 | 28 | 754415 | 62 |
| 753823 | 191 | 754063 | 176 | 754138 | 176 | 754301 | 27 | 754357 | 28 | 754416 | 62 |
| 753824 | 191 | 754064 | 176 | 754139 | 176 | 754302 | 27 | 754358 | 28 | 754417 | 62 |
| 753825 | 191 | 754065 | 176 | 754140 | 176 | 754303 | 27 | 754359 | 28 | 754418 | 62 |
| 753830 | 192 | 754066 | 176 | 754141 | 176 | 754304 | 27 | 754360 | 28 | 754419 | 62 |
| 753831 | 192 | 754067 | 176 | 754142 | 176 | 754305 | 27 | 754361 | 28 | 754420 | 62 |
| 753832 | 192 | 754068 | 176 | 754143 | 176 | 754306 | 27 | 754362 | 28 | 754421 | 62 |
| 753833 | 192 | 754069 | 176 | 754144 | 176 | 754307 | 27 | 754363 | 26 | 754422 | 62 |
| 753834 | 192 | 754070 | 176 | 754145 | 176 | 754308 | 27 | 754364 | 26 | 754423 | 62 |
| 753841 | 191 | 754071 | 176 | 754149 | 178 | 754309 | 28 | 754365 | 26 | 754424 | 62 |
| 753842 | 191 | 754072 | 176 | 754192 | 179 | 754310 | 28 | 754366 | 26 | 754425 | 62 |
| 753843 | 191 | 754073 | 176 | 754193 | 179 | 754311 | 28 | 754367 | 26 | 754426 | 62 |
| 753844 | 191 | 754074 | 176 | 754201 | 83 | 754312 | 28 | 754368 | 26 | 754427 | 62 |
| 753852 | 185 | 754075 | 176 | 754202 | 83 | 754313 | 28 | 754369 | 26 | 754428 | 62 |
| 753853 | 185 | 754081 | 177 | 754203 | 83 | 754314 | 28 | 754370 | 26 | 754429 | 62 |
| 753948 | 206 | 754082 | 177 | 754204 | 83 | 754315 | 28 | 754371 | 30 | 754430 | 62 |
| 753949 | 206 | 754083 | 177 | 754205 | 83 | 754316 | 28 | 754372 | 30 | 754431 | 62 |
| 754000 | 108 | 754084 | 177 | 754206 | 83 | 754317 | 28 | 754373 | 30 | 754432 | 62 |
| 754001 | 176 | 754085 | 177 | 754207 | 83 | 754318 | 28 | 754374 | 30 | 754433 | 62 |
| 754002 | 176 | 754086 | 177 | 754208 | 83 | 754319 | 28 | 754375 | 30 | 754434 | 62 |
| 754003 | 176 | 754087 | 178 | 754209 | 83 | 754320 | 28 | 754376 | 30 | 754435 | 62 |
| 754004 | 176 | 754088 | 178 | 754210 | 83 | 754321 | 28 | 754377 | 30 | 754436 | 62 |
| 754005 | 176 | 754089 | 178 | 754211 | 83 | 754322 | 28 | 754378 | 30 | 754437 | 62 |
| 754006 | 176 | 754090 | 177 | 754212 | 83 | 754323 | 28 | 754379 | 30 | 754438 | 62 |
| 754007 | 176 | 754091 | 178 | 754213 | 83 | 754324 | 28 | 754380 | 30 | 754439 | 62 |
| 754008 | 176 | 754092 | 178 | 754214 | 83 | 754325 | 28 | 754381 | 30 | 754440 | 62 |
| 754009 | 176 | 754093 | 178 | 754215 | 83 | 754326 | 28 | 754382 | 30 | 754441 | 62 |
| 754010 | 176 | 754094 | 178 | 754216 | 83 | 754327 | 28 | 754383 | 30 | 754442 | 63 |
| 754016 | 177 | 754095 | 178 | 754217 | 83 | 754328 | 28 | 754384 | 30 | 754443 | 63 |
| 754017 | 177 | 754096 | 178 | 754218 | 83 | 754329 | 28 | 754385 | 30 | 754444 | 63 |
| 754018 | 178 | 754097 | 178 | 754219 | 83 | 754330 | 28 | 754386 | 30 | 754445 | 63 |
| 754019 | 178 | 754098 | 177 | 754220 | 83 | 754331 | 28 | 754387 | 30 | 754446 | 63 |
| 754020 | 178 | 754099 | 177 | 754221 | 83 | 754332 | 28 | 754388 | 30 | 754447 | 63 |
| 754021 | 178 | 754101 | 178 | 754222 | 83 | 754333 | 28 | 754389 | 30 | 754448 | 63 |

| Cikk-szám | Oldal | Cikk-szám | Oldal | Cikk-szám | Oldal | Cikk-szám | Oldal | Cikk-szám | Oldal | Cikk-szám | Oldal |
|-----------|-------|-----------|-------|-----------|-------|-----------|-------|-----------|-------|-----------|-------|
| 754449 | 63 | 754509 | 64 | 754565 | 65 | 760085 | 38 | 780044 | 44 | 780109 | 59 |
| 754450 | 63 | 754510 | 64 | 754566 | 65 | 760086 | 38 | 780045 | 44 | 780111 | 59 |
| 754451 | 63 | 754511 | 64 | 754567 | 65 | 760087 | 38 | 780046 | 44 | 780112 | 59 |
| 754452 | 63 | 754512 | 64 | 754568 | 65 | 760088 | 38 | 780047 | 44 | 780113 | 59 |
| 754453 | 63 | 754513 | 64 | 754569 | 65 | 773000 | 119 | 780048 | 44 | 780114 | 59 |
| 754454 | 63 | 754514 | 64 | 754570 | 65 | 773001 | 119 | 780049 | 44 | 780121 | 59 |
| 754455 | 63 | 754515 | 64 | 754571 | 65 | 773002 | 119 | 780050 | 44 | 780122 | 59 |
| 754456 | 63 | 754516 | 64 | 754572 | 65 | 773003 | 119 | 780051 | 44 | 780123 | 59 |
| 754457 | 63 | 754517 | 64 | 754573 | 65 | 773004 | 119 | 780052 | 44 | 780124 | 59 |
| 754458 | 63 | 754518 | 64 | 754574 | 65 | 773005 | 119 | 780053 | 45 | 780125 | 59 |
| 754459 | 63 | 754519 | 64 | 754575 | 65 | 773006 | 119 | 780054 | 45 | 780126 | 59 |
| 754460 | 63 | 754520 | 64 | 754576 | 65 | 773007 | 119 | 780055 | 45 | 780128 | 59 |
| 754461 | 63 | 754521 | 64 | 754577 | 65 | 773008 | 119 | 780056 | 45 | 780129 | 59 |
| 754462 | 63 | 754522 | 64 | 754578 | 65 | 773009 | 119 | 780057 | 45 | 780131 | 60 |
| 754463 | 63 | 754523 | 64 | 754579 | 65 | 773010 | 119 | 780058 | 45 | 780132 | 60 |
| 754464 | 63 | 754524 | 64 | 754580 | 65 | 773011 | 119 | 780059 | 45 | 780133 | 60 |
| 754465 | 63 | 754525 | 64 | 754581 | 65 | 773012 | 119 | 780060 | 45 | 780134 | 60 |
| 754466 | 63 | 754526 | 64 | 754582 | 65 | 773013 | 119 | 780061 | 45 | 780135 | 60 |
| 754467 | 63 | 754527 | 64 | 754583 | 65 | 773014 | 119 | 780062 | 45 | 780136 | 60 |
| 754468 | 63 | 754528 | 64 | 754584 | 65 | 773015 | 119 | 780063 | 45 | 780137 | 60 |
| 754469 | 63 | 754529 | 64 | 754585 | 65 | 773016 | 120 | 780064 | 45 | 780139 | 60 |
| 754470 | 63 | 754530 | 64 | 754586 | 65 | 773017 | 120 | 780065 | 45 | 780141 | 60 |
| 754471 | 63 | 754531 | 64 | 754587 | 65 | 773018 | 120 | 780066 | 45 | 780142 | 60 |
| 754472 | 63 | 754532 | 64 | 754588 | 65 | 773019 | 120 | 780067 | 45 | 780143 | 60 |
| 754473 | 63 | 754533 | 64 | 754589 | 65 | 773020 | 120 | 780071 | 45 | 780201 | 47 |
| 754474 | 63 | 754534 | 64 | 754594 | 66 | 773021 | 120 | 780072 | 45 | 780202 | 47 |
| 754475 | 63 | 754535 | 64 | 754601 | 201 | 780001 | 44 | 780073 | 45 | 780203 | 47 |
| 754476 | 63 | 754536 | 64 | 754605 | 201 | 780002 | 44 | 780074 | 45 | 780204 | 47 |
| 754477 | 63 | 754537 | 64 | 754611 | 201 | 780003 | 44 | 780075 | 45 | 780205 | 47 |
| 754478 | 63 | 754538 | 64 | 754615 | 201 | 780004 | 44 | 780076 | 45 | 780206 | 47 |
| 754479 | 63 | 754539 | 64 | 754621 | 201 | 780005 | 44 | 780077 | 45 | 780207 | 47 |
| 754480 | 63 | 754540 | 65 | 754623 | 201 | 780006 | 44 | 780078 | 45 | 780208 | 47 |
| 754481 | 63 | 754541 | 65 | 754625 | 201 | 780007 | 44 | 780079 | 45 | 780209 | 47 |
| 754482 | 63 | 754542 | 65 | 754626 | 201 | 780008 | 44 | 780080 | 45 | 780210 | 47 |
| 754483 | 63 | 754543 | 65 | 754631 | 201 | 780009 | 44 | 780081 | 45 | 780211 | 47 |
| 754484 | 63 | 754544 | 65 | 754633 | 201 | 780010 | 44 | 780082 | 45 | 780212 | 47 |
| 754485 | 63 | 754545 | 65 | 754635 | 201 | 780011 | 44 | 780083 | 45 | 780213 | 47 |
| 754486 | 63 | 754546 | 65 | 754636 | 201 | 780012 | 44 | 780084 | 45 | 780214 | 47 |
| 754487 | 63 | 754547 | 65 | 754701 | 87 | 780013 | 44 | 780085 | 45 | 780215 | 47 |
| 754488 | 63 | 754548 | 65 | 754711 | 88 | 780014 | 44 | 780086 | 45 | 780216 | 47 |
| 754489 | 63 | 754549 | 65 | 754712 | 88 | 780015 | 44 | 780087 | 45 | 780217 | 47 |
| 754490 | 63 | 754550 | 65 | 754713 | 88 | 780016 | 44 | 780088 | 45 | 780218 | 47 |
| 754491 | 63 | 754551 | 65 | 754721 | 88 | 780017 | 44 | 780089 | 45 | 780219 | 47 |
| 754495 | 66 | 754552 | 65 | 754722 | 88 | 780018 | 44 | 780090 | 45 | 780220 | 47 |
| 754496 | 66 | 754553 | 65 | 754723 | 88 | 780019 | 44 | 780094 | 46 | 780221 | 47 |
| 754497 | 66 | 754554 | 65 | 754726 | 88 | 780020 | 44 | 780095 | 46 | 780222 | 47 |
| 754498 | 66 | 754555 | 65 | 754727 | 88 | 780021 | 44 | 780096 | 46 | 780223 | 47 |
| 754499 | 66 | 754556 | 65 | 754733 | 88 | 780022 | 44 | 780097 | 46 | 780224 | 47 |
| 754501 | 64 | 754557 | 65 | 754734 | 88 | 780023 | 44 | 780099 | 46 | 780225 | 47 |
| 754502 | 64 | 754558 | 65 | 754740 | 88 | 780024 | 44 | 780101 | 58 | 780226 | 47 |
| 754503 | 64 | 754559 | 65 | 754745 | 88 | 780025 | 44 | 780102 | 58 | 780227 | 47 |
| 754504 | 64 | 754560 | 65 | 754750 | 88 | 780026 | 44 | 780103 | 58 | 780228 | 47 |
| 754505 | 64 | 754561 | 65 | 760071 | 38 | 780027 | 44 | 780104 | 58 | 780229 | 47 |
| 754506 | 64 | 754562 | 65 | 760072 | 38 | 780041 | 44 | 780106 | 59 | 780230 | 47 |
| 754507 | 64 | 754563 | 65 | 760073 | 38 | 780042 | 44 | 780107 | 59 | 780231 | 47 |
| 754508 | 64 | 754564 | 65 | 760074 | 38 | 780043 | 44 | 780108 | 59 | 780232 | 47 |

| Cikk-szám | Oldal | Cikk-szám | Oldal | Cikk-szám | Oldal | Cikk-szám | Oldal | Cikk-szám | Oldal | Cikk-szám | Oldal |
|-----------|-------|-----------|-------|-----------|-------|-----------|-------|-----------|-------|-----------|-------|
| 780233 | 47 | 780297 | 48 | 780353 | 50 | 780414 | 51 | 780524 | 53 | 780586 | 54 |
| 780234 | 47 | 780298 | 48 | 780354 | 50 | 780415 | 51 | 780525 | 53 | 780587 | 54 |
| 780235 | 47 | 780299 | 48 | 780355 | 50 | 780416 | 51 | 780526 | 53 | 780588 | 54 |
| 780236 | 47 | 780300 | 49 | 780356 | 50 | 780420 | 51 | 780527 | 53 | 780589 | 54 |
| 780237 | 47 | 780301 | 49 | 780357 | 50 | 780421 | 51 | 780528 | 53 | 780590 | 54 |
| 780238 | 47 | 780302 | 49 | 780358 | 50 | 780422 | 51 | 780529 | 53 | 780591 | 54 |
| 780239 | 47 | 780303 | 49 | 780359 | 50 | 780423 | 51 | 780530 | 53 | 780592 | 54 |
| 780240 | 47 | 780304 | 49 | 780360 | 50 | 780424 | 51 | 780531 | 53 | 780593 | 54 |
| 780241 | 47 | 780305 | 49 | 780361 | 50 | 780425 | 51 | 780532 | 53 | 780594 | 54 |
| 780242 | 48 | 780306 | 49 | 780362 | 50 | 780426 | 51 | 780533 | 53 | 780595 | 54 |
| 780243 | 48 | 780307 | 49 | 780363 | 50 | 780427 | 51 | 780534 | 53 | 780596 | 54 |
| 780244 | 48 | 780308 | 49 | 780364 | 50 | 780428 | 51 | 780535 | 53 | 780597 | 54 |
| 780245 | 48 | 780309 | 49 | 780365 | 50 | 780429 | 51 | 780536 | 53 | 780598 | 54 |
| 780246 | 48 | 780310 | 49 | 780366 | 50 | 780430 | 51 | 780537 | 53 | 780599 | 54 |
| 780247 | 48 | 780311 | 49 | 780367 | 50 | 780431 | 51 | 780538 | 53 | 780600 | 54 |
| 780248 | 48 | 780312 | 49 | 780368 | 50 | 780432 | 51 | 780539 | 53 | 780601 | 54 |
| 780249 | 48 | 780313 | 49 | 780369 | 50 | 780433 | 51 | 780540 | 53 | 780602 | 54 |
| 780250 | 48 | 780314 | 49 | 780370 | 50 | 780441 | 51 | 780541 | 53 | 780603 | 55 |
| 780251 | 48 | 780315 | 49 | 780371 | 50 | 780442 | 51 | 780542 | 53 | 780604 | 55 |
| 780252 | 48 | 780316 | 49 | 780372 | 50 | 780443 | 51 | 780543 | 53 | 780605 | 55 |
| 780261 | 48 | 780317 | 49 | 780373 | 50 | 780444 | 51 | 780544 | 53 | 780606 | 55 |
| 780262 | 48 | 780318 | 49 | 780374 | 50 | 780445 | 51 | 780551 | 54 | 780607 | 55 |
| 780263 | 48 | 780319 | 49 | 780375 | 50 | 780446 | 51 | 780552 | 54 | 780608 | 55 |
| 780264 | 48 | 780320 | 49 | 780376 | 50 | 780447 | 51 | 780553 | 54 | 780609 | 55 |
| 780265 | 48 | 780321 | 49 | 780377 | 50 | 780448 | 51 | 780554 | 54 | 780610 | 55 |
| 780266 | 48 | 780322 | 49 | 780378 | 50 | 780449 | 51 | 780555 | 54 | 780611 | 55 |
| 780267 | 48 | 780323 | 49 | 780379 | 50 | 780450 | 51 | 780556 | 54 | 780612 | 55 |
| 780268 | 48 | 780324 | 49 | 780380 | 50 | 780460 | 52 | 780557 | 54 | 780613 | 55 |
| 780269 | 48 | 780325 | 49 | 780381 | 50 | 780461 | 52 | 780558 | 54 | 780614 | 55 |
| 780270 | 48 | 780326 | 49 | 780382 | 50 | 780462 | 52 | 780559 | 54 | 780615 | 55 |
| 780271 | 48 | 780327 | 49 | 780383 | 50 | 780465 | 52 | 780560 | 54 | 780616 | 55 |
| 780272 | 48 | 780328 | 49 | 780384 | 50 | 780466 | 52 | 780561 | 54 | 780617 | 55 |
| 780273 | 48 | 780329 | 49 | 780385 | 50 | 780467 | 52 | 780562 | 54 | 780618 | 55 |
| 780274 | 48 | 780330 | 49 | 780386 | 50 | 780501 | 53 | 780563 | 54 | 780619 | 55 |
| 780275 | 48 | 780331 | 49 | 780387 | 50 | 780502 | 53 | 780564 | 54 | 780620 | 55 |
| 780276 | 48 | 780332 | 49 | 780388 | 50 | 780503 | 53 | 780565 | 54 | 780621 | 55 |
| 780277 | 48 | 780333 | 49 | 780389 | 50 | 780504 | 53 | 780566 | 54 | 780622 | 55 |
| 780278 | 48 | 780334 | 49 | 780390 | 50 | 780505 | 53 | 780567 | 54 | 780623 | 55 |
| 780279 | 48 | 780335 | 49 | 780391 | 50 | 780506 | 53 | 780568 | 54 | 780624 | 55 |
| 780280 | 48 | 780336 | 49 | 780392 | 50 | 780507 | 53 | 780569 | 54 | 780625 | 55 |
| 780281 | 48 | 780337 | 49 | 780393 | 50 | 780508 | 53 | 780570 | 54 | 780626 | 55 |
| 780282 | 48 | 780338 | 49 | 780394 | 50 | 780509 | 53 | 780571 | 54 | 780627 | 55 |
| 780283 | 48 | 780339 | 49 | 780395 | 50 | 780510 | 53 | 780572 | 54 | 780628 | 55 |
| 780284 | 48 | 780340 | 49 | 780396 | 50 | 780511 | 53 | 780573 | 54 | 780629 | 55 |
| 780285 | 48 | 780341 | 49 | 780397 | 50 | 780512 | 53 | 780574 | 54 | 780630 | 55 |
| 780286 | 48 | 780342 | 49 | 780398 | 50 | 780513 | 53 | 780575 | 54 | 780631 | 55 |
| 780287 | 48 | 780343 | 49 | 780399 | 50 | 780514 | 53 | 780576 | 54 | 780632 | 55 |
| 780288 | 48 | 780344 | 49 | 780400 | 50 | 780515 | 53 | 780577 | 54 | 780633 | 55 |
| 780289 | 48 | 780345 | 49 | 780401 | 50 | 780516 | 53 | 780578 | 54 | 780634 | 55 |
| 780290 | 48 | 780346 | 49 | 780402 | 50 | 780517 | 53 | 780579 | 54 | 780635 | 55 |
| 780291 | 48 | 780347 | 49 | 780403 | 50 | 780518 | 53 | 780580 | 54 | 780636 | 55 |
| 780292 | 48 | 780348 | 49 | 780404 | 50 | 780519 | 53 | 780581 | 54 | 780637 | 55 |
| 780293 | 48 | 780349 | 49 | 780405 | 50 | 780520 | 53 | 780582 | 54 | 780638 | 55 |
| 780294 | 48 | 780350 | 49 | 780411 | 51 | 780521 | 53 | 780583 | 54 | 780639 | 55 |
| 780295 | 48 | 780351 | 49 | 780412 | 51 | 780522 | 53 | 780584 | 54 | 780640 | 55 |
| 780296 | 48 | 780352 | 50 | 780413 | 51 | 780523 | 53 | 780585 | 54 | 780641 | 55 |

| Cikk-szám | Oldal | Cikk-szám | Oldal | Cikk-szám | Oldal | Cikk-szám | Oldal | Cikk-szám | Oldal | Cikk-szám | Oldal |
|-----------|-------|-----------|-------|-----------|-------|-----------|-------|-----------|-------|-----------|-------|
| 780642 | 55 | 780726 | 131 | 780808 | 42 | 780887 | 40 | 781066 | 227 | 781290 | 221 |
| 780643 | 55 | 780727 | 131 | 780809 | 42 | 780888 | 40 | 781067 | 227 | 781291 | 221 |
| 780644 | 55 | 780728 | 131 | 780810 | 42 | 780889 | 40 | 781068 | 227 | 781292 | 221 |
| 780645 | 55 | 780729 | 131 | 780811 | 42 | 780890 | 40 | 781069 | 227 | 781293 | 221 |
| 780646 | 55 | 780730 | 131 | 780812 | 42 | 780891 | 40 | 781072 | 227 | 781294 | 221 |
| 780647 | 56 | 780732 | 131 | 780813 | 42 | 780892 | 40 | 781073 | 227 | 781295 | 221 |
| 780648 | 56 | 780733 | 131 | 780814 | 42 | 780893 | 40 | 781074 | 227 | 781301 | 222 |
| 780649 | 56 | 780734 | 131 | 780815 | 42 | 780894 | 40 | 781075 | 227 | 781302 | 222 |
| 780650 | 56 | 780735 | 133 | 780816 | 42 | 780898 | 40 | 781076 | 227 | 781303 | 222 |
| 780651 | 56 | 780736 | 131 | 780817 | 42 | 780899 | 40 | 781077 | 227 | 781306 | 222 |
| 780652 | 56 | 780739 | 131 | 780818 | 42 | 781001 | 226 | 781082 | 227 | 781307 | 222 |
| 780653 | 56 | 780740 | 131 | 780821 | 42 | 781002 | 226 | 781083 | 227 | 781309 | 222 |
| 780654 | 56 | 780741 | 131 | 780822 | 42 | 781003 | 226 | 781084 | 227 | 781310 | 222 |
| 780655 | 56 | 780742 | 133 | 780823 | 42 | 781004 | 226 | 781085 | 227 | 781313 | 223 |
| 780656 | 56 | 780743 | 131 | 780824 | 42 | 781005 | 226 | 781086 | 227 | 781317 | 223 |
| 780657 | 56 | 780746 | 131 | 780825 | 42 | 781006 | 226 | 781087 | 227 | 781321 | 224 |
| 780658 | 56 | 780747 | 131 | 780826 | 42 | 781007 | 226 | 781088 | 227 | 781401 | 224 |
| 780659 | 56 | 780748 | 131 | 780827 | 42 | 781008 | 226 | 781089 | 227 | 781402 | 224 |
| 780660 | 56 | 780749 | 133 | 780828 | 42 | 781009 | 226 | 781091 | 226 | 781403 | 224 |
| 780661 | 56 | 780750 | 131 | 780829 | 42 | 781010 | 226 | 781092 | 226 | 781404 | 224 |
| 780662 | 56 | 780753 | 131 | 780851 | 39 | 781011 | 226 | 781110 | 218 | 781411 | 224 |
| 780663 | 56 | 780754 | 131 | 780852 | 39 | 781012 | 226 | 781120 | 218 | 781412 | 224 |
| 780664 | 56 | 780755 | 131 | 780853 | 39 | 781013 | 226 | 781122 | 218 | 781413 | 224 |
| 780665 | 56 | 780756 | 131 | 780854 | 39 | 781014 | 226 | 781124 | 218 | 781414 | 224 |
| 780666 | 56 | 780759 | 132 | 780855 | 39 | 781018 | 225 | 781126 | 218 | 781421 | 228 |
| 780667 | 56 | 780760 | 132 | 780856 | 39 | 781021 | 226 | 781133 | 218 | 781422 | 228 |
| 780668 | 56 | 780761 | 132 | 780857 | 39 | 781022 | 226 | 781135 | 218 | 781423 | 228 |
| 780669 | 56 | 780762 | 133 | 780858 | 39 | 781023 | 226 | 781136 | 218 | 781424 | 228 |
| 780670 | 56 | 780763 | 132 | 780859 | 39 | 781024 | 226 | 781138 | 218 | 781425 | 228 |
| 780671 | 56 | 780766 | 132 | 780860 | 39 | 781025 | 226 | 781140 | 218 | 781426 | 228 |
| 780672 | 56 | 780767 | 132 | 780861 | 39 | 781026 | 226 | 781193 | 218 | 781431 | 228 |
| 780673 | 56 | 780768 | 132 | 780862 | 39 | 781027 | 226 | 781232 | 219 | 781432 | 228 |
| 780674 | 56 | 780769 | 132 | 780863 | 39 | 781028 | 226 | 781234 | 219 | 781433 | 228 |
| 780675 | 56 | 780772 | 132 | 780864 | 39 | 781029 | 226 | 781236 | 219 | 781434 | 228 |
| 780676 | 56 | 780773 | 132 | 780865 | 39 | 781030 | 226 | 781243 | 219 | 781435 | 228 |
| 780677 | 56 | 780774 | 132 | 780866 | 39 | 781031 | 226 | 781245 | 219 | 781436 | 228 |
| 780678 | 56 | 780775 | 132 | 780867 | 39 | 781032 | 226 | 781246 | 219 | 781437 | 228 |
| 780679 | 56 | 780778 | 132 | 780868 | 39 | 781041 | 226 | 781248 | 219 | 781438 | 228 |
| 780680 | 56 | 780779 | 132 | 780869 | 39 | 781042 | 226 | 781250 | 219 | 781701 | 72 |
| 780681 | 56 | 780780 | 132 | 780870 | 39 | 781043 | 226 | 781271 | 220 | 781702 | 72 |
| 780682 | 56 | 780781 | 132 | 780871 | 39 | 781044 | 226 | 781272 | 220 | 781703 | 72 |
| 780683 | 56 | 780784 | 132 | 780872 | 39 | 781045 | 226 | 781273 | 220 | 781704 | 72 |
| 780684 | 56 | 780785 | 132 | 780873 | 39 | 781046 | 226 | 781274 | 220 | 781705 | 72 |
| 780685 | 56 | 780786 | 132 | 780874 | 39 | 781047 | 226 | 781275 | 220 | 781706 | 72 |
| 780686 | 56 | 780788 | 134 | 780875 | 40 | 781048 | 226 | 781276 | 220 | 781707 | 72 |
| 780687 | 56 | 780789 | 134 | 780876 | 40 | 781049 | 226 | 781277 | 220 | 781708 | 72 |
| 780688 | 56 | 780790 | 134 | 780877 | 40 | 781050 | 226 | 781278 | 220 | 781709 | 72 |
| 780689 | 56 | 780791 | 131 | 780878 | 40 | 781051 | 226 | 781279 | 220 | 781710 | 72 |
| 780690 | 56 | 780792 | 132 | 780879 | 40 | 781052 | 226 | 781280 | 220 | 781711 | 72 |
| 780691 | 56 | 780801 | 42 | 780880 | 40 | 781053 | 226 | 781281 | 220 | 781712 | 72 |
| 780692 | 56 | 780802 | 42 | 780881 | 40 | 781054 | 226 | 781282 | 220 | 781713 | 72 |
| 780693 | 56 | 780803 | 42 | 780882 | 40 | 781055 | 226 | 781285 | 221 | 781714 | 72 |
| 780694 | 56 | 780804 | 42 | 780883 | 40 | 781062 | 227 | 781286 | 221 | 781715 | 72 |
| 780695 | 56 | 780805 | 42 | 780884 | 40 | 781063 | 227 | 781287 | 221 | 781716 | 72 |
| 780698 | 57 | 780806 | 42 | 780885 | 40 | 781064 | 227 | 781288 | 221 | 781717 | 72 |
| 780699 | 57 | 780807 | 42 | 780886 | 40 | 781065 | 227 | 781289 | 221 | 781718 | 72 |

| Cikk-szám | Oldal | Cikk-szám | Oldal | Cikk-szám | Oldal | Cikk-szám | Oldal | Cikk-szám | Oldal | Cikk-szám | Oldal |
|-----------|-------|-----------|-------|-----------|-------|-----------|-------|-----------|-------|-----------|-------|
| 781719 | 72 | 781791 | 74 | 781857 | 70 | 781918 | 67 | 782271 | 197 | 782430 | 16 |
| 781720 | 72 | 781792 | 74 | 781858 | 70 | 781919 | 67 | 782272 | 197 | 782431 | 16 |
| 781721 | 72 | 781793 | 74 | 781859 | 70 | 781920 | 67 | 782273 | 197 | 782432 | 16 |
| 781722 | 72 | 781794 | 74 | 781860 | 70 | 781921 | 67 | 782274 | 197 | 782433 | 16 |
| 781723 | 72 | 781795 | 74 | 781861 | 70 | 781922 | 67 | 782291 | 198 | 782434 | 16 |
| 781724 | 72 | 781801 | 69 | 781862 | 70 | 781931 | 68 | 782292 | 198 | 782435 | 16 |
| 781731 | 73 | 781802 | 69 | 781863 | 70 | 781932 | 68 | 782293 | 198 | 782436 | 16 |
| 781732 | 73 | 781803 | 69 | 781864 | 70 | 781933 | 68 | 782294 | 198 | 782437 | 16 |
| 781733 | 73 | 781804 | 69 | 781865 | 70 | 781934 | 68 | 782296 | 198 | 782438 | 16 |
| 781734 | 73 | 781805 | 69 | 781866 | 70 | 781935 | 68 | 782297 | 198 | 782439 | 16 |
| 781735 | 73 | 781806 | 69 | 781867 | 70 | 781936 | 68 | 782298 | 199 | 782440 | 16 |
| 781736 | 73 | 781807 | 69 | 781868 | 70 | 781937 | 68 | 782299 | 199 | 782441 | 16 |
| 781737 | 73 | 781808 | 69 | 781869 | 70 | 781938 | 68 | 782301 | 122 | 782442 | 16 |
| 781738 | 73 | 781809 | 69 | 781870 | 70 | 781941 | 68 | 782302 | 122 | 782443 | 16 |
| 781739 | 73 | 781810 | 69 | 781871 | 70 | 781942 | 68 | 782304 | 122 | 782444 | 16 |
| 781740 | 73 | 781811 | 69 | 781872 | 70 | 781943 | 68 | 782306 | 122 | 782445 | 16 |
| 781741 | 73 | 781812 | 69 | 781873 | 70 | 781944 | 68 | 782307 | 122 | 782446 | 16 |
| 781742 | 73 | 781813 | 69 | 781874 | 70 | 781945 | 68 | 782308 | 122 | 782447 | 16 |
| 781743 | 73 | 781814 | 69 | 781875 | 70 | 781946 | 68 | 782309 | 122 | 782448 | 16 |
| 781744 | 73 | 781815 | 69 | 781876 | 70 | 781947 | 68 | 782311 | 123 | 782449 | 16 |
| 781745 | 73 | 781816 | 69 | 781877 | 70 | 781948 | 68 | 782312 | 123 | 782450 | 16 |
| 781746 | 73 | 781817 | 69 | 781881 | 71 | 781949 | 68 | 782313 | 123 | 782451 | 16 |
| 781747 | 73 | 781818 | 69 | 781882 | 71 | 781950 | 68 | 782314 | 123 | 782452 | 16 |
| 781748 | 73 | 781819 | 69 | 781883 | 71 | 781951 | 68 | 782315 | 123 | 782453 | 16 |
| 781749 | 73 | 781820 | 69 | 781884 | 71 | 781952 | 68 | 782316 | 123 | 782454 | 17 |
| 781750 | 73 | 781821 | 69 | 781885 | 71 | 781953 | 68 | 782317 | 123 | 782455 | 17 |
| 781751 | 73 | 781822 | 69 | 781886 | 71 | 781954 | 68 | 782319 | 123 | 782456 | 17 |
| 781752 | 73 | 781823 | 69 | 781887 | 71 | 781981 | 68 | 782401 | 16 | 782457 | 17 |
| 781753 | 73 | 781824 | 69 | 781888 | 71 | 781982 | 68 | 782402 | 16 | 782458 | 17 |
| 781754 | 73 | 781825 | 69 | 781889 | 71 | 781983 | 68 | 782403 | 16 | 782459 | 17 |
| 781761 | 73 | 781826 | 69 | 781890 | 71 | 781991 | 71 | 782404 | 16 | 782460 | 17 |
| 781762 | 73 | 781827 | 69 | 781891 | 71 | 781992 | 71 | 782405 | 16 | 782461 | 17 |
| 781763 | 73 | 781831 | 70 | 781892 | 71 | 781993 | 71 | 782406 | 16 | 782462 | 17 |
| 781764 | 73 | 781832 | 70 | 781893 | 71 | 781994 | 71 | 782407 | 16 | 782463 | 17 |
| 781765 | 73 | 781833 | 70 | 781894 | 71 | 781995 | 71 | 782408 | 16 | 782464 | 17 |
| 781766 | 73 | 781834 | 70 | 781895 | 71 | 781996 | 71 | 782409 | 16 | 782465 | 17 |
| 781767 | 73 | 781835 | 70 | 781896 | 71 | 782221 | 196 | 782410 | 16 | 782466 | 17 |
| 781768 | 73 | 781836 | 70 | 781897 | 71 | 782231 | 196 | 782411 | 16 | 782467 | 17 |
| 781769 | 73 | 781837 | 70 | 781898 | 71 | 782232 | 196 | 782412 | 16 | 782468 | 17 |
| 781770 | 73 | 781838 | 70 | 781901 | 67 | 782233 | 196 | 782413 | 16 | 782469 | 17 |
| 781771 | 73 | 781839 | 70 | 781902 | 67 | 782234 | 196 | 782414 | 16 | 782470 | 17 |
| 781772 | 73 | 781840 | 70 | 781903 | 67 | 782235 | 196 | 782415 | 16 | 782471 | 17 |
| 781773 | 73 | 781841 | 70 | 781904 | 67 | 782236 | 196 | 782416 | 16 | 782472 | 17 |
| 781774 | 73 | 781842 | 70 | 781905 | 67 | 782241 | 196 | 782417 | 16 | 782473 | 17 |
| 781775 | 73 | 781843 | 70 | 781906 | 67 | 782242 | 196 | 782418 | 16 | 782474 | 17 |
| 781776 | 73 | 781844 | 70 | 781907 | 67 | 782251 | 197 | 782419 | 16 | 782475 | 17 |
| 781777 | 73 | 781845 | 70 | 781908 | 67 | 782252 | 197 | 782420 | 16 | 782476 | 17 |
| 781778 | 73 | 781846 | 70 | 781909 | 67 | 782253 | 197 | 782421 | 16 | 782477 | 17 |
| 781779 | 73 | 781847 | 70 | 781910 | 67 | 782254 | 197 | 782422 | 16 | 782478 | 17 |
| 781780 | 73 | 781848 | 70 | 781911 | 67 | 782261 | 197 | 782423 | 16 | 782479 | 17 |
| 781781 | 73 | 781851 | 70 | 781912 | 67 | 782262 | 197 | 782424 | 16 | 782480 | 17 |
| 781782 | 73 | 781852 | 70 | 781913 | 67 | 782263 | 197 | 782425 | 16 | 782481 | 17 |
| 781783 | 73 | 781853 | 70 | 781914 | 67 | 782264 | 197 | 782426 | 16 | 782482 | 17 |
| 781784 | 73 | 781854 | 70 | 781915 | 67 | 782265 | 197 | 782427 | 16 | 782483 | 17 |
| 781790 | 74 | 781855 | 70 | 781916 | 67 | 782266 | 197 | 782428 | 16 | 782484 | 17 |
| 781790 | 106 | 781856 | 70 | 781917 | 67 | 782267 | 197 | 782429 | 16 | 782485 | 17 |

| Cikk-szám | Oldal | Cikk-szám | Oldal | Cikk-szám | Oldal | Cikk-szám | Oldal | Cikk-szám | Oldal | Cikk-szám | Oldal |
|-----------|-------|-----------|-------|-----------|-------|-----------|-------|-----------|-------|-----------|-------|
| 782486 | 17 | 782614 | 18 | 782674 | 19 | 783204 | 9 | 783306 | 10 | 783414 | 32 |
| 782487 | 17 | 782615 | 18 | 782675 | 19 | 783205 | 9 | 783307 | 10 | 783415 | 32 |
| 782488 | 17 | 782616 | 18 | 782676 | 19 | 783206 | 9 | 783308 | 10 | 783416 | 32 |
| 782489 | 17 | 782617 | 18 | 782677 | 19 | 783207 | 9 | 783309 | 10 | 783417 | 32 |
| 782490 | 17 | 782618 | 18 | 782678 | 19 | 783208 | 9 | 783310 | 10 | 783418 | 32 |
| 782491 | 17 | 782619 | 18 | 782679 | 19 | 783209 | 9 | 783311 | 10 | 783419 | 32 |
| 782492 | 17 | 782620 | 18 | 782680 | 19 | 783210 | 9 | 783312 | 10 | 783420 | 32 |
| 782493 | 17 | 782621 | 18 | 782681 | 19 | 783211 | 9 | 783313 | 10 | 783421 | 32 |
| 782494 | 17 | 782622 | 18 | 782701 | 170 | 783212 | 9 | 783314 | 10 | 783422 | 32 |
| 782495 | 17 | 782623 | 18 | 782702 | 170 | 783214 | 9 | 783315 | 10 | 783423 | 32 |
| 782496 | 17 | 782624 | 18 | 782711 | 170 | 783215 | 9 | 783316 | 10 | 783424 | 32 |
| 782497 | 17 | 782625 | 18 | 782712 | 170 | 783216 | 9 | 783317 | 10 | 783428 | 32 |
| 782498 | 17 | 782626 | 18 | 782713 | 170 | 783217 | 9 | 783318 | 10 | 783429 | 32 |
| 782499 | 17 | 782627 | 18 | 782714 | 170 | 783218 | 9 | 783319 | 10 | | |
| 782500 | 17 | 782628 | 18 | 782715 | 170 | 783219 | 9 | 783320 | 10 | | |
| 782501 | 17 | 782629 | 18 | 782719 | 171 | 783220 | 9 | 783321 | 10 | | |
| 782502 | 17 | 782630 | 18 | 782720 | 171 | 783221 | 9 | 783322 | 10 | | |
| 782503 | 17 | 782631 | 19 | 782721 | 171 | 783222 | 9 | 783323 | 10 | | |
| 782504 | 17 | 782632 | 19 | 782722 | 171 | 783223 | 9 | 783324 | 10 | | |
| 782505 | 17 | 782633 | 19 | 782723 | 171 | 783224 | 9 | 783325 | 10 | | |
| 782506 | 18 | 782634 | 19 | 782724 | 171 | 783225 | 9 | 783326 | 10 | | |
| 782507 | 18 | 782635 | 19 | 782725 | 171 | 783226 | 9 | 783327 | 10 | | |
| 782508 | 18 | 782636 | 19 | 782733 | 172 | 783227 | 9 | 783341 | 11 | | |
| 782509 | 18 | 782637 | 19 | 782734 | 172 | 783228 | 9 | 783342 | 11 | | |
| 782510 | 18 | 782638 | 19 | 782735 | 172 | 783229 | 9 | 783343 | 11 | | |
| 782511 | 18 | 782639 | 19 | 782736 | 172 | 783230 | 9 | 783344 | 11 | | |
| 782512 | 18 | 782640 | 19 | 782737 | 172 | 783231 | 9 | 783345 | 11 | | |
| 782513 | 18 | 782641 | 19 | 782738 | 172 | 783232 | 9 | 783346 | 11 | | |
| 782514 | 18 | 782642 | 19 | 782739 | 172 | 783233 | 9 | 783347 | 11 | | |
| 782515 | 18 | 782643 | 19 | 782740 | 172 | 783234 | 9 | 783348 | 11 | | |
| 782516 | 18 | 782644 | 19 | 782741 | 172 | 783235 | 9 | 783349 | 11 | | |
| 782517 | 18 | 782645 | 19 | 782756 | 173 | 783236 | 9 | 783350 | 11 | | |
| 782518 | 18 | 782646 | 19 | 782757 | 173 | 783237 | 9 | 783351 | 11 | | |
| 782519 | 18 | 782651 | 19 | 782758 | 173 | 783238 | 9 | 783352 | 11 | | |
| 782520 | 18 | 782652 | 19 | 782760 | 173 | 783239 | 9 | 783353 | 11 | | |
| 782521 | 18 | 782653 | 19 | 782761 | 173 | 783273 | 14 | 783354 | 11 | | |
| 782522 | 18 | 782654 | 19 | 782762 | 173 | 783274 | 14 | 783355 | 11 | | |
| 782530 | 20 | 782655 | 19 | 782763 | 173 | 783275 | 14 | 783356 | 11 | | |
| 782531 | 20 | 782656 | 19 | 782764 | 173 | 783276 | 14 | 783357 | 11 | | |
| 782532 | 20 | 782657 | 19 | 782781 | 174 | 783277 | 14 | 783358 | 11 | | |
| 782533 | 20 | 782658 | 19 | 782782 | 174 | 783278 | 14 | 783359 | 11 | | |
| 782534 | 20 | 782659 | 19 | 782783 | 174 | 783279 | 14 | 783360 | 11 | | |
| 782540 | 16 | 782660 | 19 | 782784 | 174 | 783280 | 14 | 783361 | 11 | | |
| 782601 | 18 | 782661 | 19 | 782785 | 174 | 783281 | 14 | 783362 | 11 | | |
| 782602 | 18 | 782662 | 19 | 782786 | 174 | 783282 | 14 | 783363 | 11 | | |
| 782603 | 18 | 782663 | 19 | 782788 | 174 | 783283 | 14 | 783364 | 11 | | |
| 782604 | 18 | 782664 | 19 | 782791 | 172 | 783284 | 14 | 783365 | 11 | | |
| 782605 | 18 | 782665 | 19 | 782791 | 189 | 783285 | 14 | 783390 | 11 | | |
| 782606 | 18 | 782666 | 19 | 782793 | 174 | 783286 | 14 | 783391 | 11 | | |
| 782607 | 18 | 782667 | 19 | 783116 | 199 | 783287 | 14 | 783401 | 32 | | |
| 782608 | 18 | 782668 | 19 | 783121 | 199 | 783288 | 14 | 783402 | 32 | | |
| 782609 | 18 | 782669 | 19 | 783122 | 199 | 783301 | 10 | 783403 | 32 | | |
| 782610 | 18 | 782670 | 19 | 783123 | 199 | 783302 | 10 | 783404 | 32 | | |
| 782611 | 18 | 782671 | 19 | 783201 | 9 | 783303 | 10 | 783411 | 32 | | |
| 782612 | 18 | 782672 | 19 | 783202 | 9 | 783304 | 10 | 783412 | 32 | | |
| 782613 | 18 | 782673 | 19 | 783203 | 9 | 783305 | 10 | 783413 | 32 | | |

AZ ÖN MÁRKAKERESKEDŐJE



A katalógus egyetlen részét sem szabad előzetes hozzájárulás nélkül lemásolni vagy sokszorosítani. A katalógusban szereplő összes kép csak illusztráció. A katalógust a legnagyobb gondossággal állították össze, ennek ellenére előfordulhat, hogy egyes benne szereplő információk elavultak vagy már nem teljeseek. A HiKOKI nem felelős a pusztán e katalógus alapján végrehajtott intézkedések eredményéért. A HiKOKI az esetleges nyomdahibákért felelősséget nem vállal.